

農業用 エスロン®パイプ

SEKISUI

環境・ライフラインカンパニー

エスロンタイムズ
<https://eslontimes.com>



二次元コードで
アクセスは
コララ!

専用の管理ページでさらに便利に!
あなただけのエスロンタイムズ
MYエスロン

*印刷のため製品の色調は実物とは異なる場合があります。
*記載事項は予告なく変更する場合があります。

不許転載

2002年12月 初 版
2025年 2月 改訂30版-0刷

農業用エスロンパイプ
カタログ

積水化学工業株式会社
管材事業部

ツールコード
No. 06621

2025. 2. 0TH TX

用水路のパイプライン化から、
老朽水路の改修、水管理の省力化まで、
積水化学の技術を幅広くご提案いたします。

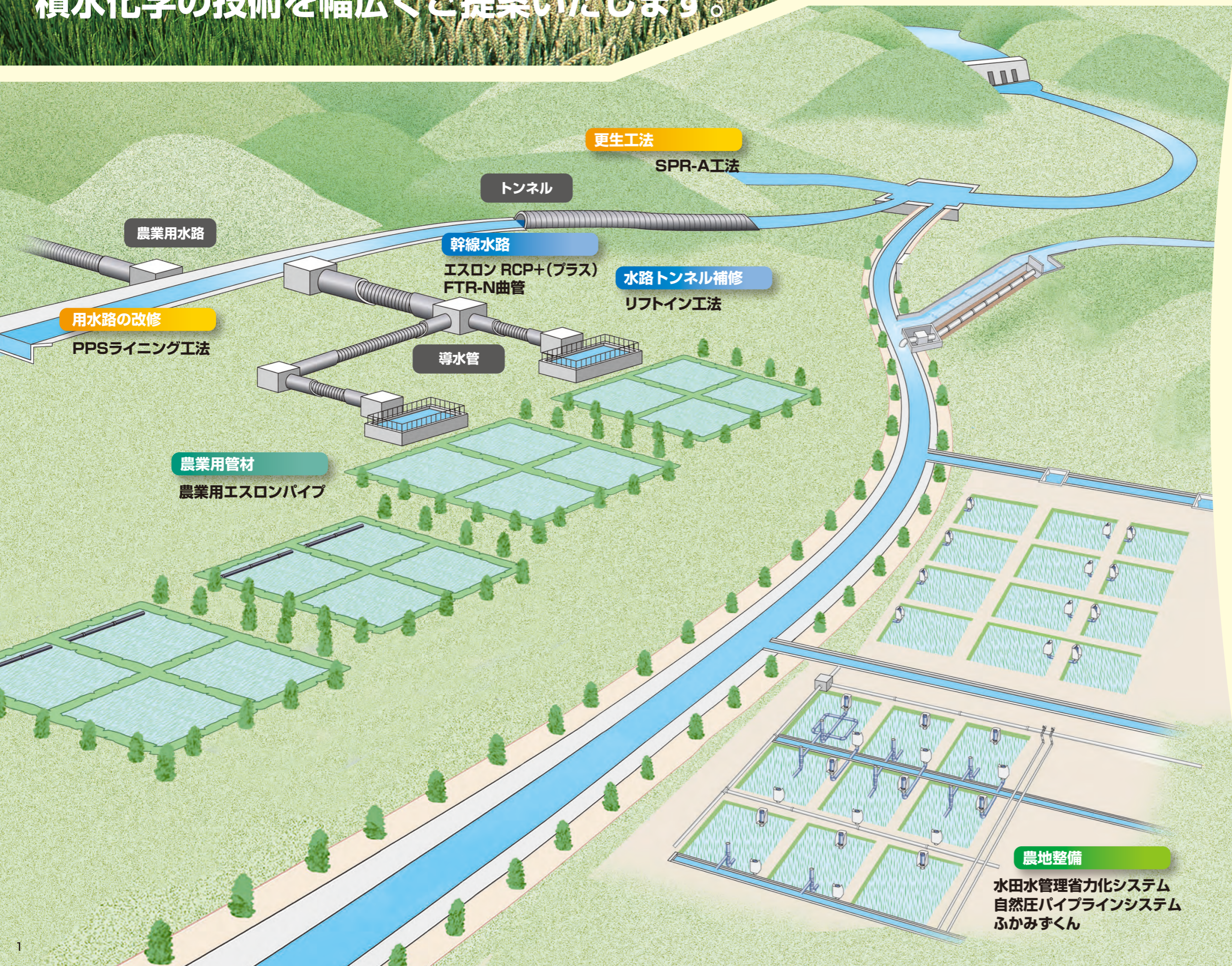

CONTENTS

農業用管材 p.03

農業用エスロンパイプ

農地整備 p.04

エアダスバルブ
自然圧パイプラインシステム
ふかみずくん I型
ふかみずくん I型 (田んぼダム)
ふかみずくん II型
水田水管理省力化システム 水まわりくん

幹線水路 p.08

エスロン RCP+ (プラス)
FTR-N曲管

トンネル改修 p.10

リフトイン工法

更生工法 p.11

SPR-A工法

用水路の補修 p.12

PPSライニング工法

参考資料 p.59

農地整備

水田水管理省力化システム
自然圧パイプラインシステム
ふかみずくん

農業用管材

農業用エスロンパイプ

詳しくは p.16へ

豊富な品揃えで幹線から末端までのパイプラインに対応。
これからの農業基盤を支えます。

エスロンパイプは ●ベル受口 ●接着受口 ●プレーンエンド と3種を取り揃えています。

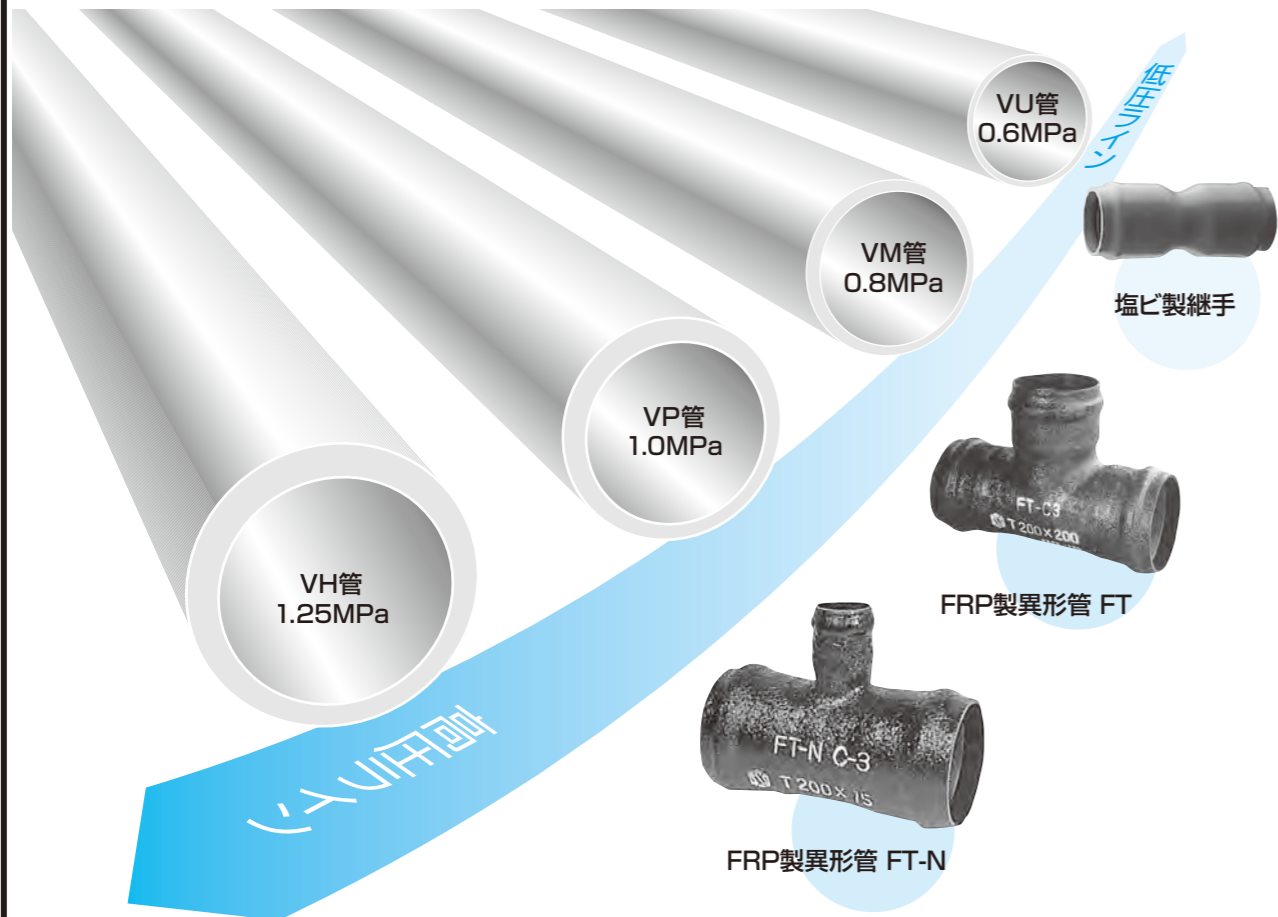

農地整備

多機能型給水栓 エアダスバルブ

詳しくは p.55へ

TS式とねじ式でより便利に。
大区画化に対応した給水栓。



特長

■ バルブの開閉が容易

止水栓ボールが上下する機構のため、開閉トルクが非常に小さく簡単に操作できます。

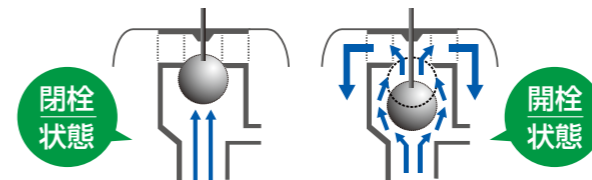

■ 排気・吸気作用があります

内部は空気弁と同じ構造になっているので、エアーハンマーや負圧発生によるパイプラインの破損を緩和します。

■ 水管理の合理化・省力化により経営の大規模化が図れます

吐出量が多いので、給水栓の数を削減でき、1haの大区画でも動水頭2m程度の圧力があれば、1基で給水ができます。

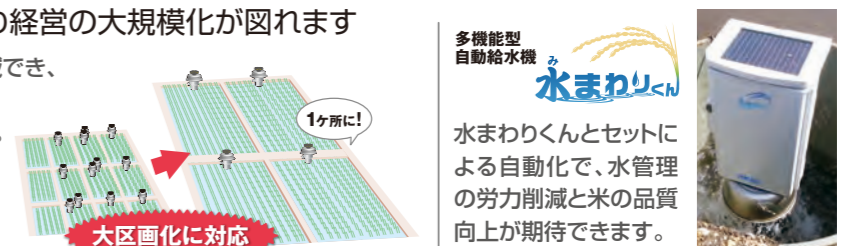

■ バルブ本体の脱着が容易(ねじ式の場合)

ねじ式であれば、本体の取り外しが簡単にできます。また、既設のねじ式のバルブをねじ式エアダスバルブに交換するだけで使用可能です。

■ メンテナンスが容易

ゴミが詰まりにくく、詰まった場合もハンドル及びキャップをモンキーレンチで取り外して簡単に取り出せます。

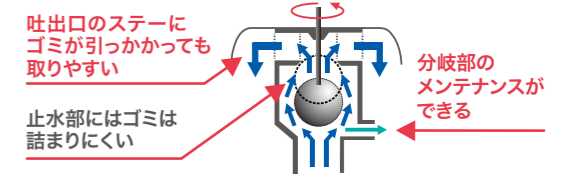

■ 分岐口を活用し水の多目的利用が可能

キャップ下部の分岐口に、散水栓やホースを接続でき、育苗・野菜のホースかんがい、トラックや作業機械の洗浄などができます。

「エアダスバルブ」の上に多機能型自動給水機「水まわりくん」を接続したイメージ
※水まわりくんは株式会社ほくつうの取扱い製品です。

農地整備

自然圧パイプラインシステム

平坦地でも用水路はパイプライン化が可能です。

近年、営農者の高齢化に伴う用水路への転落事故や、農業水利施設のトラブル及び維持管理工数の増大が顕著になっています。

地域の悩みを解決します

- 末端まで水の届かない地域
- 用水路改修・補修をご検討の地域
- 用水路の安全化を図りたい地域
- 水管理の省力化を図りたい地域
- 水路へのゴミなどの投棄でお困りの地域



低圧用水バルブ

低圧用水バルブを使用することで、低い水圧でもパイプライン化が可能です。



動水頭20cmで
0.5haに給水可能

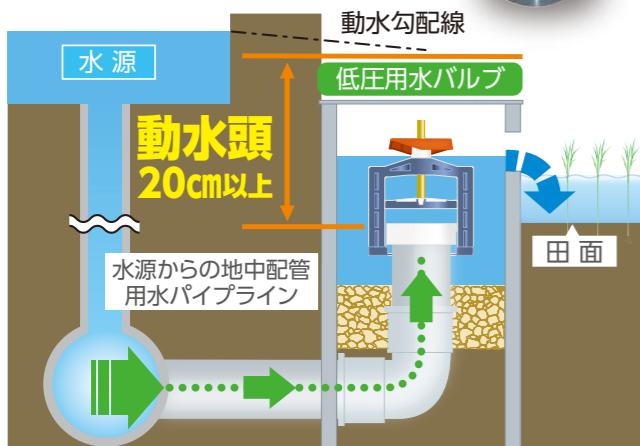

用水路のパイプライン化事例

事例.1



パイプライン化

事例.2



開水路

パイプライン化

農地整備

一筆落水口 ふかみずくん I 型

詳しくは p.57へ

木板による排水調節をもっと楽に。これからは“ふかみずくんI型”でスマート管理。

堰板・土のうでは排水管理は出来ません。代掻き時等の濁水流出が排水路の泥上げ作業の増加や湖沼の汚染に繋がります。「ふかみずくんI型」で節水省力化のお手伝いが可能です。【設置もカンタン。2時間/2~3人(手掘り)】

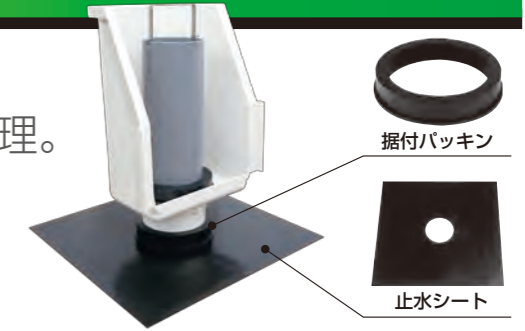

特長

- 水位調整管の上げ下げだけで、水位を自在に調節できます。
- 代掻き時、水位調整管を少しあげることで、濁水の流出防止が図れます。
- 軽くてコンパクト。設置が簡単でその日からすぐに使えます。

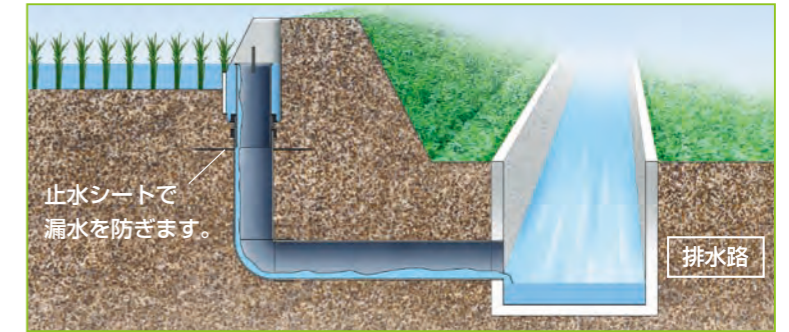

一筆落水口 ふかみずくん I 型 (田んぼダム)

PICK UP!

詳しくは p.57へ

ふかみずくんI型に田んぼダム機能を付加。

田んぼでの雨水の一時貯留を図る「ふかみずくんI型(田んぼダム)」。雨水災害の低減に貢献します。

※ふかみずくんI型(田んぼダム)は株式会社パティ研究所の取扱製品です



傾斜地用水位調節器 ふかみずくん II 型

詳しくは p.57へ

山間地の水管理省力化に最適。限られた水資源は全て田んぼへ。傾斜地小圃場には“ふかみずくんII型”が水管理をお助けします。

大変な労力が必要とされる傾斜地圃場の水管理。開水路のパイプライン化とふかみずくんII型の設置で、簡単な操作で圃場の水位が一定に保てます。一度水位を設定すれば、流入された水は全ての圃場の水位を保ちながら流れるので見回りは不要。水の無効放流も無くなり、傾斜地の貴重な水を最大限に有効活用します。

特長

- 水深が一定に保てるので、水管理の手間が大幅に軽減
- 簡易な動作で水位を自由に設定することができます。
- 用水路の敷地が節約できます。
- 開水路に敷設が可能。再整備にも適用出来ます。



農地整備

水まわりくんは株式会社ほくつうの取扱製品です

水田水管理省力化システム 多機能型自動給水機



近くから遠くからラクラク水管理

圃場内で設定する機側設定型とインターネットを通して設定可能な遠隔設定型の2つのラインアップで給水操作を自動化し、水管理を省力化することで農作業の負担を軽減し、高品質生産が図れます。

2種類のセンサーで水位管理

● 水位センサー

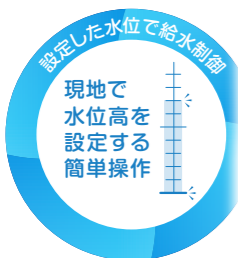

● 水位水温センサー



▲エアダストバルブ接続イメージ

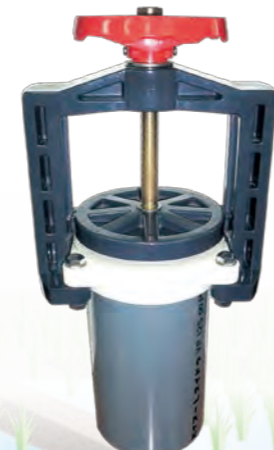

▲低圧用水バルブにも対応

特長

- 給水時間・給水周期・バルブの開度の設定による細かな水管理
- 動力はソーラー発電+バッテリー

「水まわりくん」及び「水まわりゲートくん」に付随するシステム(ソフトウェア)の利用契約は、農林水産省による補助事業等の要件とされている「農業分野におけるAI・データに関する契約ガイドライン」(令和2年3月12日農林水産省策定)に準拠していることを確認しております。

- 水管理省力化
- 用水の効率化
- 給水実績のデータ化 (ICTの活用)

昼夜を問わず、決めた量を決めた時間だけ自動で給水!

涼しい車内や自宅から給水操作!

リモコン操作で給水調整

バルブ開

閉

幹線水路

エスロン RCP+(プラス)

従来の「エスロンRCP」をさらに強化!
管の局所変形に対する軸方向曲げ強度を大幅向上しました。

多層構造にすることにより、優れた性能を実現した強化プラスチック複合管エスロンRCP+(プラス)。軽量なのにコンクリート管と同等以上の性能を発揮し、スピーディな施工を可能にします。また、腐食にも強く、長寿命化にも貢献します。

特長

- 管の局所変形に対する軸方向曲げ強度を大幅向上!
管内面FRP層の断裂を防ぎ、大規模な漏水事故リスクを低減します。

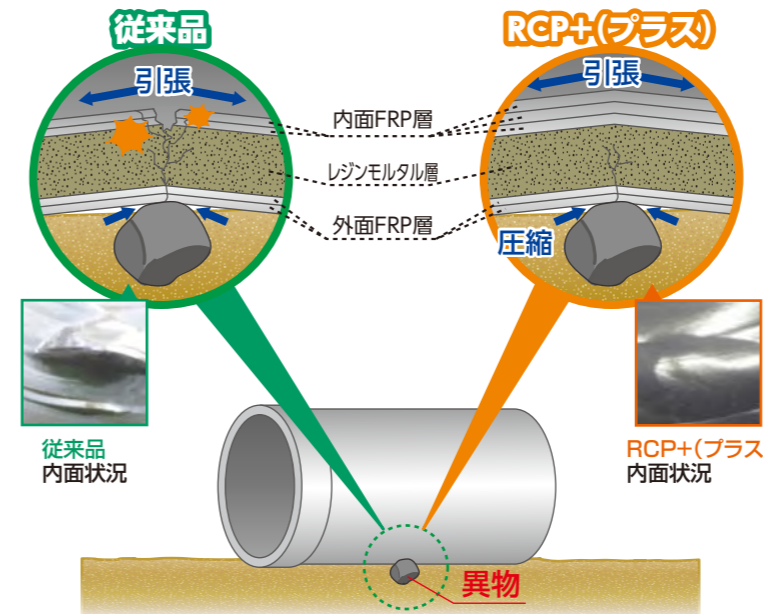

- 耐摩耗性に優れる
35年以上使用した管でも、殆ど摩耗していないことを確認しております。
- 水理性に優れる
長期使用に対しても高い流速係数(C=150)を保持できます。
- 耐腐食性に優れる
腐食に対する心配がなく、防食対策が不要です。



RCP+(プラス)の断面構成

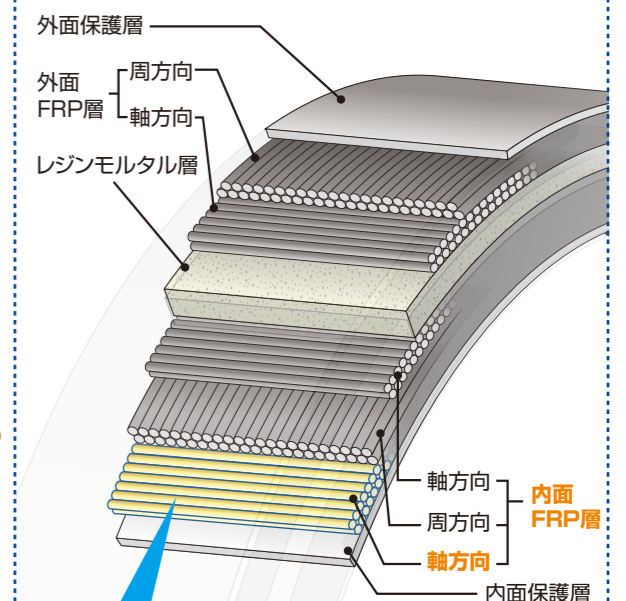

管内面に軸方向FRP層追加!!
軸方向曲げ強度従来比約2倍

適用範囲

呼び径 (mm)	最大設計内圧 (Mpa)				
	内圧1種	内圧2種	内圧3種	内圧4種	内圧5種
500~2600	1.3	1.05	0.7	0.5	0.25

幹線水路

FTR-N 曲管

業界初!!RCP (FRPM管) 専用の
離脱防止曲管が遂に実現!!
簡単施工でスラストブロックレス配管を
実現します。

エスロンFTR-N曲管は離脱防止機能によりRCP (離脱防止ゴム付) と
一体化します。
一体化構造により直管部に作用する土圧の地盤拘束力と曲管部に生じる
スラスト力をつり合わせ、スラストブロックを省略できます。



離脱防止の仕組み

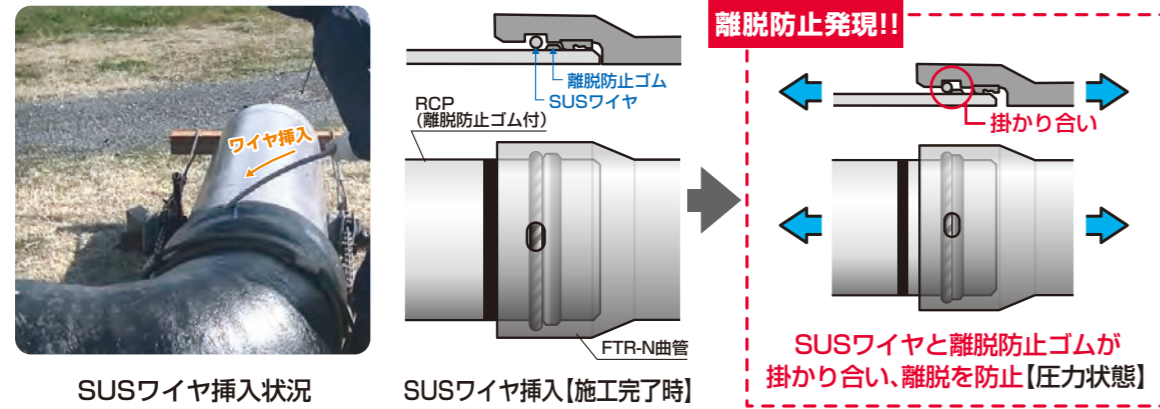

特長

施工性

スラスト対策は
SUSワイヤ
挿入のみ!!

従来のスラストブロック打設よりも
施工日数を大きく削減します

① 従来方式 (RCP×FT-R曲管×スラストブロック)



② 新製品 (RCP離脱防止ゴム付×FTR-N曲管)



腐食性軟弱地盤対応

スラストブロックレス
の軽量性!!
強プラ管の耐腐食性!!

腐食・沈下が懸念される地盤でも
安心して使用できます

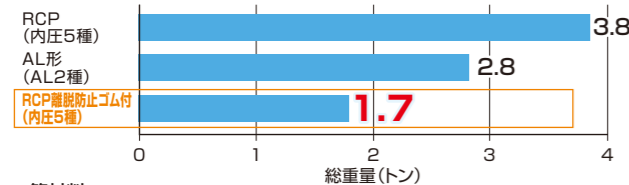

※管材料
・RCP[内圧5種]×FT-R曲管 ×スラストブロック(0.92m³)
・AL形ダクタイル鉄管[AL2種]×K形曲管[両受]×特殊押輪(2個)
・RCP(離脱防止ゴム付)内圧5種×FTR-N曲管

経済性

他管種と比べて
管布設費が安価!!

他管種と直工費で比較しても
安価になります

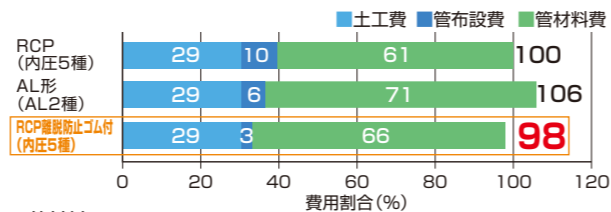

※管材料
・RCP[内圧5種]×FT-R曲管×スラストブロック
・AL形ダクタイル鉄管[AL2種]×K形曲管[両受]×特殊押輪
・RCP(離脱防止ゴム付)内圧5種×FTR-N曲管

構成部材

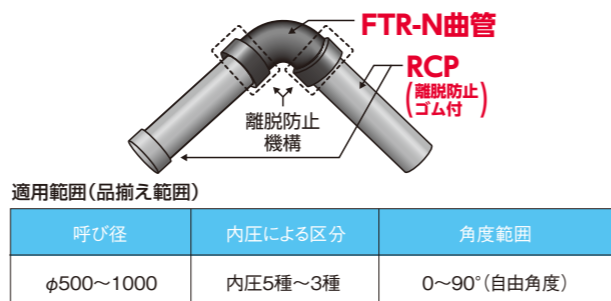

トンネル改修

リフトイン工法

既設管に強プラ管(エスロンRCP)
を挿入する更生工法。
軌条不要で長距離運搬・大口径に対応。

エスロンRCPを用いた「リフトイン工法」は、軽量・高強度・高内圧・耐食性に優
れた自立管による改修工法として注目を集め、さらに軌条不要の搬送を実現
して長距離施工も可能になりました。またライフサイクルコストの縮減という時
代の要請に応え、経済的かつ高性能な水路改修工法です。

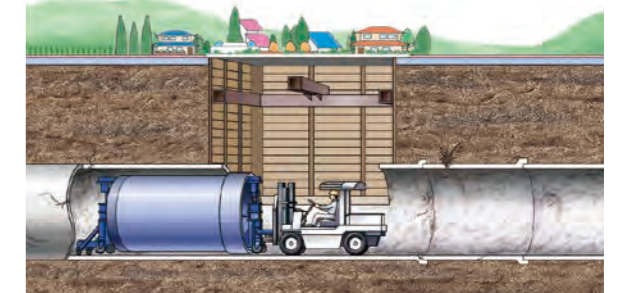

特長

■カゴ型運搬台車および低重心バッテリーカーで、軌条不要の
長距離運搬を実現。
新開発のカゴ型運搬台車で更生管であるエスロンRCPをか
つぎあげ、低重心バッテリーカーで既設管内に搬入。軌条およ
び台車設置スペースが不要のため、既設管の計画流量をほぼ
確保します。



■2サイズダウンで管路更生が可能

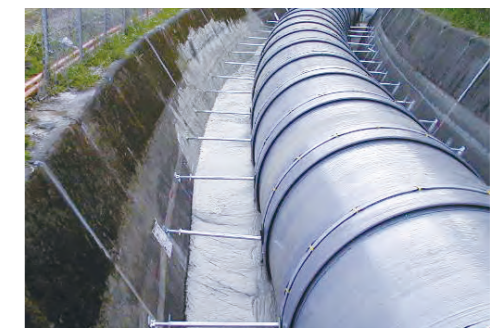
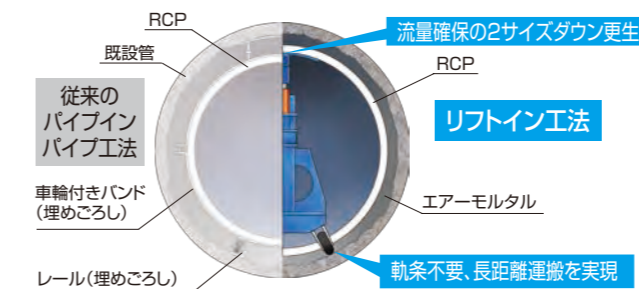

■ 軌条不要の管運搬法を実現

カゴ型運搬台車によって
軌条設置および台車設
置スペースが不要となり、
流量確保の2サイズダウン
更生が可能となりました。



■ 施工工程、交通規制を 最小限に抑えます

軌条設置工程が不要で更生管運搬
がスピーディに行えるとともに、長距
離運搬によって立坑設置数も削減。
大幅な工期短縮が図れます。また、
立坑からの横持ち搬入により、交通
規制も最小限に抑えます。

● 工期比較 (100m 当り)

従来工法	リフトイン工法
15日 軌条設置、布設 中込め作業	7日 布設、中込め作業

工期短縮によって 建設コストを削減

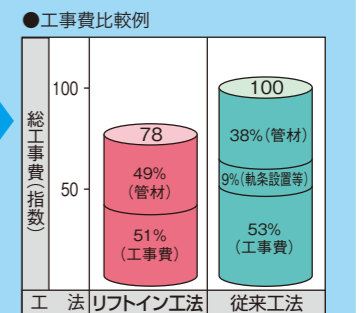

注) 1. RCPφ1500mm
2. 立坑設置費は含まず。

更生工法

SPR-A 工法

円形・矩形・馬蹄形、大口径5000mmまで対応。
実りの源、農業用パイプラインを完全更生。

老朽化した農業用パイプライン更生のために開発された SPR-A工法。更生を行う既設管路の途中にある分水工等の開口部を利用し、自走式製管機を管路内に搬入・組立し、管内側に硬質塩化ビニル製のプロファイルを用いた更生管を築造、裏込めを注入し、更生管と既設管を一体化する工法です。円形、矩形、馬蹄形の管路に対応します。

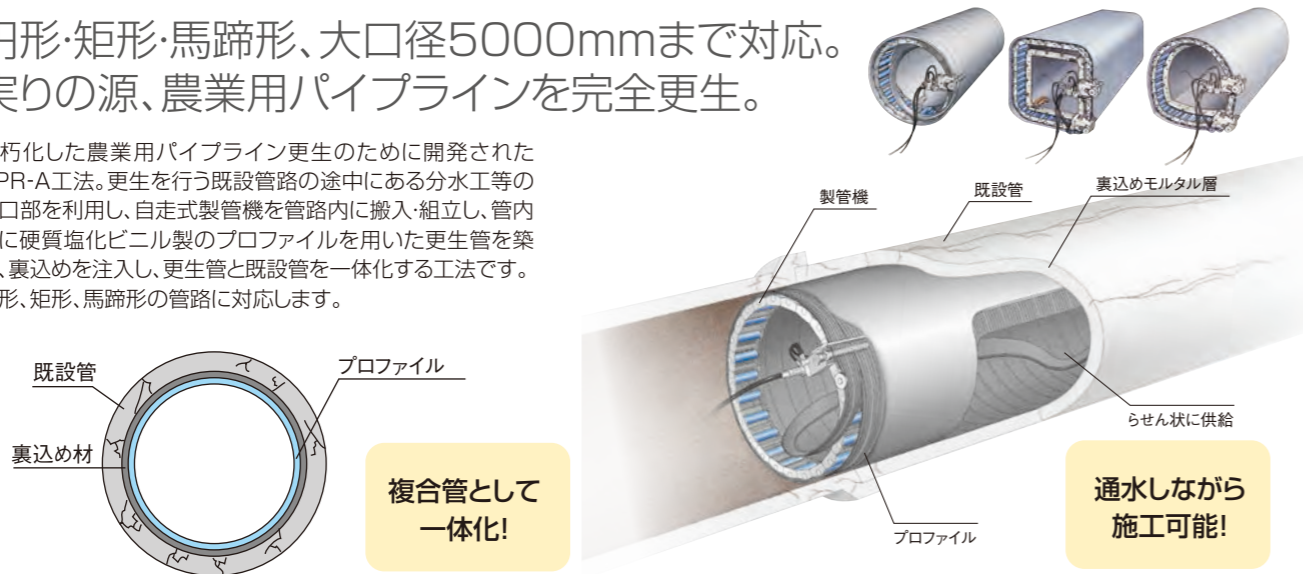

特長

- 作業に支障のない水量なら通水しながら施工可能
- 5000mmの大口径にも対応
- 自走式を用いることで円形、矩形、馬蹄形にも対応
- 開口部(600mm程度)があれば、機材や資材の搬入が可能のため、開削が不要
- 曲線や長距離製管にも対応
- 新管と同等以上の管路(強度・流量)に復元
- 既設管をそのまま活かして更生するため、廃棄物が出ません



漏水状況

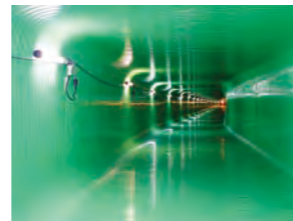

施工後の管内状況
(曲線部分も施工可能)

※現在は汎用プロファイル(色調グレー)で対応

農業農村整備新技術データベース

平成19年度 官民連携新技術研究開発事業新技術

農水「新技術普及マニュアル」

(公社)土地改良測量設計技術協会において、農業農村整備事業品質の確保、向上のために早急に普及を図る工法として採択されています。

製管方式

SPR-A工法の自走式

既設管:900~5,000mm 円形、矩形、馬蹄形などのあらゆる断面形状に対応

既設管内を製管機が自走し、更生管を製管しながら進みます。

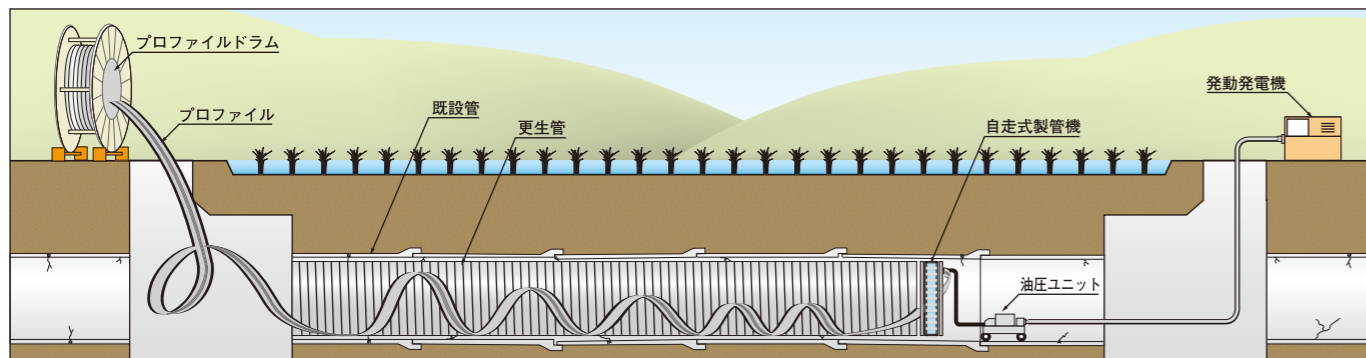

屈曲部の施工

サイホン部などの屈曲部の施工については、既設管の角度を合わせて、FRPハンドレイアップで接続することが可能です。ただし管路内を一時的にでも乾燥状態にする必要があります。
※SPR-A工法はサイホン管にも対応します。

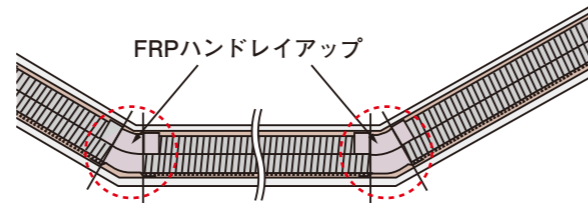

用水路の補修

PPS ライニング工法

老朽水路はPPSシートで救われる。
自然光だけで確実に水路機能が復活。

今、多くの水利施設は布設後、数十年を経て、ひび割れなどの老朽化により機能低下し、更新の時期にきています。積水化学のPPSライニング工法は、自然光により均一に硬化するPPSシートを使用して、水密性の向上、防食ライニング、粗度改善を図る補修・更生工法です。水利施設の機能の適切な維持保全、長寿命化を実現し、次世代へと受け継ぐことができる社会資本づくりに貢献します。

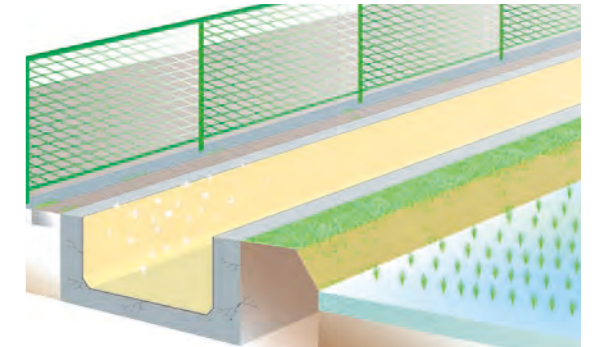

農業農村整備新技術データベース

平成19年度 官民連携新技術研究開発事業
「用水路に要求される機能と施工環境条件に合致した合理的な表面被覆工法の総合開発」
コンクリート開水路の表面被覆工法には、「摩耗」と「ひび割れ挙動」に対応できる性能が必要です!

特長

- 自然光で硬化完了!
- 老朽水路の長寿命化を実現!
- 均一なライニング施工で水利性能アップ!
- 現場での手間なし、スピード施工で工期短縮!
- 水路前面だけでなく部分補修も対応可能!
- カンタン施工。地域主体の工事も可能!

●自然光硬化型PPSシートの構造

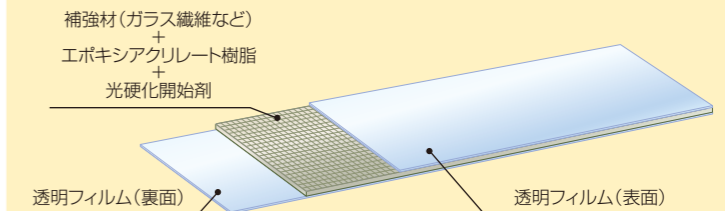

全面ライニング

水路の機能を復元、劣化防止!

三面水路の更生例

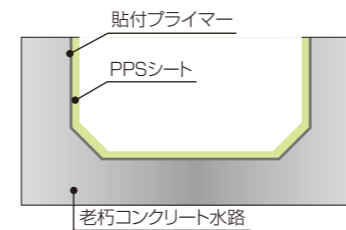

目的の補修

水路の漏水目地を専用シートでカンタン補修!

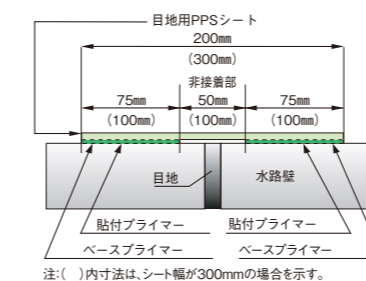

注:()内寸法は、シート幅が300mmの場合を示す。

製品一覧表

農業用硬質ポリ塩化ビニル管 農業用エスロンパイプ®

規格

■農業用エスロンパイプ

	品名	略号	サイズ	ページ
直管	ブレンエンド直管(全長=4m)	PE	40~600	18
	ベル片受直管(有効長=5m)	RR	40~600	18
	ベル片受直管(有効長=4m)	RR	75~600	19
	TS片受直管(有効長=4m)	TS	40~600	19

■FRP製異形管

	品名	略号	サイズ	ページ
FTN形継手 (離脱防止機構内蔵継手)	T字管(分岐抜け止め)	T・FN	50×50 ~500×500	21
	T字管(三方抜け止め)	T・FN	50×50 ~500×500	22
	一段落ちT字管(分岐抜け止め)	TR・FN	200×150×50 ~500×450×500	23
	一段落ちT字管(三方抜け止め)	TR・FN	200×150×50 ~500×450×500	23
	二段落ちT字管(分岐抜け止め)	TR・FN	200×125×50 ~500×400×500	24
	二段落ちT字管(三方抜け止め)	TR・FN	200×125×50 ~500×400×500	24
	三段落ちT字管(分岐抜け止め)	TR・FN	200×100×50 ~500×350×500	25
	三段落ちT字管(三方抜け止め)	TR・FN	200×100×50 ~500×350×500	25
	90°曲管	90B・FN	50~500	26
	45°曲管	45B・FN	50~500	26
	22 1/2°曲管	22 1/2B・FN	50~500	26
	11 1/4°曲管	11 1/4B・FN	50~500	26
	5 5/8°曲管	5 5/8B・FN	50~500	26
	自由角曲管	—	50~500	26
	十字管(分岐抜け止め)	C・FN	50×50 ~500×500	28
	十字管(四方抜け止め)	C・FN	50×50 ~500×500	29
	片落ち管	R・FN	75×50 ~500×450	29
	両受け短管	S・FN	50~500	30
	フランジ付T字管(本管抜け止め)	TF・FN	50×50 ~500×150	30
	L型クロス管(分岐抜け止め)	LC・FN	200×50 ~500×200	30
L型クロス管(四方抜け止め)	LC・FN	200×50 ~500×200	31	

■FRP製異形管

	品名	略号	サイズ	ページ
FTN形継手 (離脱防止機構内蔵継手)	泥吐管(分岐抜け止め)	D・FN	100×75 ~500×300	31
	泥吐管(三方抜け止め)	D・FN	100×75 ~500×300	32
	フランジ付泥吐管(本管抜け止め)	DF・FN	100×75 ~500×300	32
	フランジ短管	SF・FN	50~500	32
	T字管	T・F	50×50 ~500×500	33
一段落ちT字管	TR・F	200×150×50 ~500×450×500	34	
二段落ちT字管	TR・F	200×125×50 ~500×400×500	35	
三段落ちT字管	TR・F	200×100×50 ~500×350×500	35	
90°曲管	90B・F	50~500	36	
45°曲管	45B・F	50~500	36	
22 1/2°曲管	22 1/2B・F	50~500	36	
11 1/4°曲管	11 1/4B・F	50~500	36	
5 5/8°曲管	5 5/8B・F	50~500	36	
自由角曲管	—	50~500	36	
十字管	C・F	50×50 ~500×500	38	
片落ち管	R・F	75×50 ~500×450	39	
両受け短管	S・F	50~500	39	
フランジ付T字管	TF・F	50×50 ~500×150	39	
L型クロス管	LC・F	200×50 ~500×200	40	
フランジ付泥吐管	DF・F	125×75 ~500×150	40	
ラッパ口管	RA・F	200~500	40	
FRP製DRジョイント	DR・F	500	41	
フランジ短管	SF・F	50~500	41	

■塩ビ製継手

	品名	略号	サイズ	ページ
ベル継手	ベルソケット	S	50~300	42
	ベル径違いソケット(一段落ち)	R	75×50 ~300×250	43
	受差し短管	SP	50~300	43
	ベル90°バンド	90B	40~500	44
	ベル45°バンド	45B	40~500	44
	ベル22 1/2°バンド	22 1/2B	40~500	44
	ベル11 1/4°バンド	11 1/4B	40~500	44
	ベル5 5/8°バンド	5 5/8B	40~500	44
	Sバンド(H=300)	S-B	50~150	45
	ベルグリップV型	BGN-V	40~300	45
TS継手	TSソケット	S	40~600	46
	TS径違いソケット(VP管用)	R	40×20 ~150×125	46
	TS径違いソケット(一段落ち)	R	200×150 ~600×500	46
	TS径違いソケット(二段落ち)	R	200×125 ~600×450	46
	TSチーズ	T	40×13 ~150×125	47
	TS90°エルボ	L	40~150	47
	TSバルブソケット	VS	40~100	47
	TSキャップ	C	40~150	47
	TS90°バンド	90B	40~500	48
	TS45°バンド	45B	40~500	48
関連部材	DRジョイント	DR	65~450	49
	テーパコア短管(差し口)	TC	75~500	49
	テーパコア短管(TS受口)	TC	75~500	50
	テーパコア短管(ベル受口)	TC	75~500	50
	NBサドル(R形)(F形)	NB	200×75 ~500×75	50

■バルブ/関連製品

	品名	略号	サイズ	ページ
エスロンバルブ	埋設用バタフライバルブ(減速機付)	—	40~300	51
	TSフランジ	—	50~300	51
	EPDMパッキン	—	50~300	52
関連製品	エスロン接着剤	—	No.65S, 73S, 75S	53
	エスロン滑剤	—	ベルソープ, No.1	53
	エスロン挿入機	—	—	53
	エスロン面取り機	—	—	53

■農地整備

	品名	略号	サイズ	ページ
自然圧	低圧用水バルブ	—	125	54
	エアダスバルブ	—	50,75,100	55
エアダス	エアダスバルブL	—	50,75	55
	水まわりくん	—	—	55
排水ライン用部材	T字管	KOP-TRK	200×150 ~350×200	56
	偏心片落ち管	KOP-RE	150×200 ~500×600	56
	内フタ(塩ビ製)	CV-R	200,300	56
	RCP・C形直管	内圧管5種	600~800	56
ふかみずくん用部材	ふかみずくんI型	KOP-FM 1	—	57
	ふかみずくんII型	KOP-FM 2	—	57
	DV-VU継手 90°大曲りエルボ	LL	150	57
	DV-VU継手 45°エルボ	45L	150	57
	DV-VU継手 90°エルボ	DL	150	58
	DV-VU継手 90°大曲りY	LT	150	58
	DV-VU継手 90°Y	DT	150	58
	下水仮止めキャップ	CA	100~200	58

農業用エスロン[®]パイプ[°]

管種	設計内水圧(最大)	品揃え	呼び径
VU管	0.6MPa	プレーンエンド直管	40~600
		ベル片受直管	75~600
		TS片受直管	40~600
VM管	0.8MPa	プレーンエンド直管	350~500
		ベル片受直管	350~500
		TS片受直管	350~500
VP管	1.0MPa	プレーンエンド直管	40~300
		ベル片受直管	40~300
		TS片受直管	40~300
VH管	1.25MPa	プレーンエンド直管	50~300
		ベル片受直管	50~300

■特長

- 1. 腐食の心配がありません。**
半永久的に腐食しないため、鋼管や鉄管のようにサビコブの心配がありません。
- 2. 水理性が最も優れています。**
管内面が滑らかで経年変化がありません。農林水産省の「設計基準」でも水理性の良さが認められています。
- 3. 機械的強度と可とう性が優れています。**
内圧や外圧に対して十分な強度があり、さらに可とう性に富んだ性質のため、軟弱地盤でのご使用にも適しています。
- 4. 軽量なため、運搬・配管などが容易に行えます。**
軽量であるため、軟弱地盤や山間部での運搬や配管工事が容易です。
また、接続には接着接合とゴム輪接合に対応し、スピーディな工事が行えるとともに、漏水の心配がありません。
- 5. きびしい品質管理に基づいた管材です。**
エスロンパイプはJIS K 6741に基づき、きびしい品質管理が行われており、高い安全性を誇ります。
- 6. 経済的です。**
材料費、工事費、維持管理費、耐久性を総合すると、経済性の高い管材です。

農業用硬質ポリ塩化ビニル管

農業用エスロン[®]パイプ[°]

規格

■農業用エスロンパイプ

エスロンパイプの特長16
エスロンパイプの規格17

■FRP製異形管

FRP製異形管の特長20
FT-N形継手の規格20
FT形継手の規格33

■塩ビ製継手

塩ビ製継手の特長42
ベル継手の規格42
TS継手の規格46
関連部材の規格49

■バルブ/関連製品

エスロンバルブの規格51
関連製品の規格53

共通寸法

ベル受口

- VHベル (50~300)
- VPベル-L (50~300)

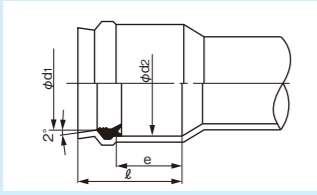

単位: mm

呼び径	内径d1	内径d2	有効挿込長さe	受口長さl
50	60.9	70.0	77	110
75	90.2	102.1	79	120
100	115.3	129.2	83	130
125	141.4	155.1	84	135
150	166.6	180.8	92	145
200	218.0	233.4	102	170
250	269.3	287.4	108	185
300	320.7	340.6	113	200

- VPベル (200~300)
※ベル片受直管 (有効長=5m) のみ

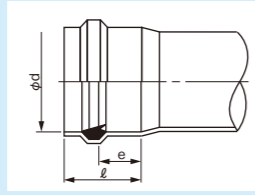

単位: mm

呼び径	内径d	有効挿込長さe(最小)	受口長さl
200	218.0	76	170
250	269.3	82	185
300	320.7	88	200

- VMベル (350~500)
- VUベル (75~600)
- VPベル-L (40)

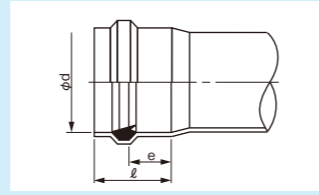

単位: mm

呼び径	内径d	有効挿込長さe(最小)	受口長さl	管種
40	48.6	61	100	VP
75	90.2	61	125	VU
100	115.3	64	137	VU
125	141.4	67	145	VU
150	166.6	70	156	VU
200	218.0	76	170	VU
250	269.3	82	185	VU
300	320.7	88	200	VU
350	373.0	89	220	VU・VM
400	422.5	91	235	VU・VM
450	473.7	94	255	VU・VM
500	524.1	96	275	VU・VM
600	636.1	102	315	VU

TS受口

- A形

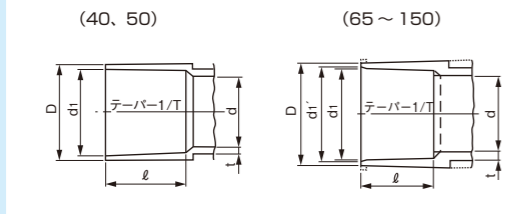

- B形

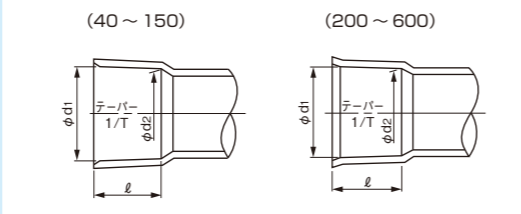

単位: mm

呼び径	内径d1	受口長さl	テーパ-1/T	厚さt(最小)	d1'(最小)	d(最小)	D
40	48.7	55.0	1/37	4.5	—	40	57
50	60.8	63.0	1/37	5.0	—	51	70
65	76.6	61.0	1/48	6.6	76.9	67	87
75	89.6	64.0	1/49	8.0	89.9	77	102
100	114.7	84.0	1/56	10.0	115.0	100	130
125	140.9	104.0	1/58	11.0	141.1	125	157
150	166.0	132.0	1/63	13.0	166.4	146	186

注: 破線で示す形状にすることができます。

呼び径	d1	d2	受口長さl	テーパ-1/T
40	48.7	47.2	55	1/37
50	60.8	59.1	63	1/37
65	76.6	75.2	61	1/48
75	89.6	88.3	64	1/49
100	114.7	113.2	84	1/56
125	140.9	139.1	104	1/58
150	166.0	163.9	132	1/63
200	217.9	213.9	200	1/50
250	269.3	264.3	250	1/50
300	320.7	314.7	300	1/50
350	373.1	366.1	350	1/50
400	423.6	415.6	400	1/50
450	474.0	465.0	450	1/50
500	524.5	514.5	500	1/50
600	635.3	623.3	600	1/50

プレーンエンド直管 (全長=4m)

略号 PE

VH50~300: AS60規格品
VP, VM, VU: JIS K 6741規格品



単位: mm

呼び径	VH				VP・VM				VU				品番		
	外径D	最少厚さt	近径内径d	1m当りの質量(kg/本)	外径D	最少厚さt	近径内径d	1m当りの質量(kg/本)	外径D	最少厚さt	近径内径d	1m当りの質量(kg/本)	VH	VP・VM	VU
40	—	—	—	—	48.0	3.6	40	0.791	3.2	48.0	1.8	44	0.413	1.7	—
50	60.0	4.6	50	1.235	4.9	60.0	4.1	51	1.122	4.5	60.0	1.8	56	0.521	2.1
65	—	—	—	—	76.0	4.1	67	1.445	5.8	76.0	2.2	71	0.825	3.3	—
75	89.0	6.2	76	2.443	9.8	89.0	5.5	77	2.202	8.8	89.0	2.7	83	1.159	4.6
100	114.0	7.6	98	3.854	15.4	114.0	6.6	100	3.409	13.6	114.0	3.1	107	1.737	6.9
125	—	—	—	—	140.0	7.0	125	4.464	17.9	140.0	4.1	131	2.739	11.0	—
150	165.0	10.5	143	7.739	31.0	165.0	8.9	146	6.701	26.8	165.0	5.1	154	3.941	15.8
200	216.0	12.1	189	11.898	47.6	216.0	10.3	194	10.129	40.5	216.0	6.5	202	6.572	26.3
250	267.0	15.0	235	18.200	72.8	267.0	12.7	240	15.481	61.9	267.0	7.8	250	9.758	39.0
300	318.0	17.8	280	25.710	102.8	318.0	15.1	286	21.962	87.8	318.0	9.2	298	13.701	54.8
350	—	—	—	—	370.0	14.3	339	24.378	97.5	370.0	10.5	348	18.051	72.2	—
400	—	—	—	—	420.0	16.2	385	31.294	125.2	420.0	11.8	395	23.059	92.2	—
450	—	—	—	—	470.0	18.1	431	39.267	157.1	470.0	13.2	442	28.875	115.5	—
500	—	—	—	—	520.0	20.0	477	47.930	191.7	520.0	14.6	489	35.346	141.4	—
600	—	—	—	—	—	—	—	—	—	630.0	17.8	592	52.679	210.7	—

ベル片受直管 (有効長=5m)

略号 RR

VHベル50~300: AS60規格品
VPベル-L40: メーカー規格品
VPベル-L50~150: JWVA K 129規格品
VPベル-L125: AS33規格品
VPベル200~300, VMベル, VUベル: JIS K 6741規格品



- VHベル
VPベル-L用 (50~150)

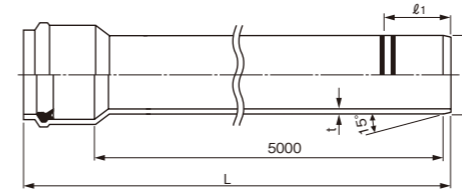

- VPベル (200~300)

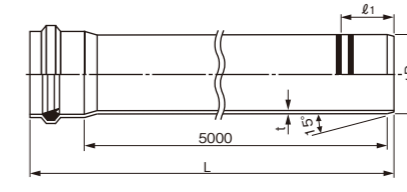

- VPベル-L (40)
VMベル・VUベル

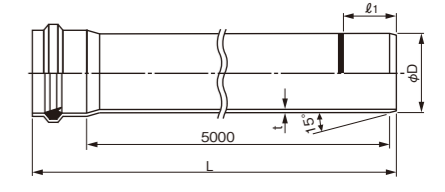

単位: mm

呼び径	VHベル				VPベル・VPベル-L・VMベル				VUベル				品番					
	外径D	最少厚さt	標準までの長さl1	全長L	参考質量(kg/本)	外径D	最少厚さt	標準までの長さl1	全長L	参考質量(kg/本)	外径D	最少厚さt	標準までの長さl1	全長L	参考質量(kg/本)	VHベル	VPベル VPベル-L VMベル	VUベル
40	—	—	—	—	—	48.0	3.6	101	5107	4.0	—	—	—	—	—	—	BW405	—
50	60.0	4.6	109	5120	6.4	60.0	4.1	107	5118	5.8	—	—	—	—	—	—	BW505L	—
75	89.0	6.2	122	5133	12.8	89.0	5.5	120	5131	11.5	89.0	2.7	131	5131	6.0	—	BW755L	BUN755
100	114.0	7.6	135	5146	20.2	114.0	6.6	132	5143	17.8	114.0	3.1	144	5144	9.0	—	BW1HL	BUN1H5
125	—	—	—	—	—	140.0	7.0	138	5149	23.4	140.0	4.1	154	5154	14.2	—	BP1Q5L	BUN1Q5
150	165.0	10.5	156	5167	40.8	165.0	8.9	152	5163	35.2	165.0	5.1	167	5167	20.4	—	BW1FL	BUN1F5
200	216.0	12.1	180	5196	62.9	216.0	10.3	175	5192	53.2	216.0	6.5	184	5184	34.2	—	VHR2H5	NBP2H5
250	267.0	15.0	201	5217	96.2	267.0	12.7	194	5212	81.7	267.0	7.8	202	5202	51.0	—	VHR2F5	NBP2F5
300	318.0	17.8	222	5238	137.5	318.0	15.1	214	5232	116.6	318.0	9.2	220	5220	72.0	—	VHR3H5	NBP3H5
350	—	—	—	—	—	370.0	14.3	251	5251	128.8	370.0	10.5	242	5242	95.2	—	—	BMN3F5
400	—	—	—	—	—	420.0	16.2	270	5270	166.0	420.0	11.8	260	5260	122.1	—	—	BMN4H5
450	—	—	—	—	—	470.0	18.1	294	5294	209.5	470.0	13.2	283	5283	153.9	—	—	BMN4F5
500	—	—	—	—	—	520.0	20.0	318	5318	257.1	520.0	14.6	306	5306	189.1	—	—	BMN5H5
600	—	—	—	—	—	—	—	—	—	—	630.0	17.8	353	5353	283.9	—	—	BUN6H5

ベル片受直管 (有効長=4m)

略号 RR

VMベル、VUベル：JIS K 6741規格品

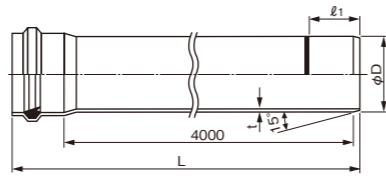

単位：mm

呼び径	VHベル				VMベル				VUベル				品番					
	外径 D	最少厚さ t	標準長さ ℓ ₁	全長 L	参考質量 (kg/本)	外径 D	最少厚さ t	標準長さ ℓ ₁	全長 L	参考質量 (kg/本)	外径 D	最少厚さ t	標準長さ ℓ ₁	全長 L	参考質量 (kg/本)	VHベル	VMベル	VUベル
75	-	-	-	-	-	-	-	-	-	-	89.0	2.7	131	4131	4.8	-	-	BUN754
100	-	-	-	-	-	-	-	-	-	-	114.0	3.1	144	4144	7.2	-	-	BUN1H4
125	-	-	-	-	-	-	-	-	-	-	140.0	4.1	154	4154	11.4	-	-	BUN1Q4
150	-	-	-	-	-	-	-	-	-	-	165.0	5.1	167	4167	16.5	-	-	BUN1F4
200	-	-	-	-	-	-	-	-	-	-	216.0	6.5	184	4184	27.7	-	-	BUN2H4
250	-	-	-	-	-	-	-	-	-	-	267.0	7.8	202	4202	41.3	-	-	BUN2F4
300	-	-	-	-	-	-	-	-	-	-	318.0	9.2	220	4220	58.3	-	-	BUN3H4
350	-	-	-	-	-	370.0	14.3	251	4251	104.5	370.0	10.5	242	4242	77.2	-	BMN3F4A	BUN3F4
400	-	-	-	-	-	420.0	16.2	270	4270	134.7	420.0	11.8	260	4260	99.0	-	BMN4H4A	BUN4H4
450	-	-	-	-	-	470.0	18.1	294	4294	170.2	470.0	13.2	283	4283	125.0	-	BMN4F4A	BUN4F4
500	-	-	-	-	-	520.0	20.0	318	4318	209.2	520.0	14.6	306	4306	153.8	-	BMN5H4A	BUN5H4
600	-	-	-	-	-	-	-	-	-	-	630.0	17.8	353	4353	231.3	-	-	BUN6H4

TS片受直管 (有効長=4m)

略号 TS

VP、VM、VU：JIS K 6741規格品

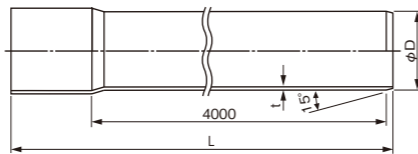

単位：mm

呼び径	VP				VM				VU				品番		
	外径 D	最少厚さ t	全長 L	参考質量 (kg/本)	外径 D	最少厚さ t	全長 L	参考質量 (kg/本)	外径 D	最少厚さ t	全長 L	参考質量 (kg/本)	VP	VM	VU
40	48.0	3.6	4063	3.2	-	-	-	-	48.0	1.8	4059	1.8	VPS404N	-	VUS404N
50	60.0	4.1	4072	4.9	-	-	-	-	60.0	1.8	4067	2.1	VPS504N	-	VUS504N
65	76.0	4.1	4070	5.9	-	-	-	-	76.0	2.2	4066	3.4	VPS654N	-	VUS654N
75	89.0	5.5	4076	9.0	-	-	-	-	89.0	2.7	4070	4.7	VPS754N	-	VUS754N
100	114.0	6.6	4098	14.0	-	-	-	-	114.0	3.1	4091	7.1	VPS1H4N	-	VUS1H4N
125	140.0	7.0	4119	18.5	-	-	-	-	140.0	4.1	4113	11.3	VPS1Q4N	-	VUS1Q4N
150	165.0	8.9	4151	27.9	-	-	-	-	165.0	5.1	4143	16.4	VPS1F4N	-	VUS1F4N
200	216.0	10.3	4222	43.1	-	-	-	-	216.0	6.5	4214	27.9	VPS2H4N	-	VUS2H4N
250	267.0	12.7	4277	66.7	-	-	-	-	267.0	7.8	4267	42.0	VPS2F4N	-	VUS2F4N
300	318.0	15.1	4332	95.9	-	-	-	-	318.0	9.2	4320	59.7	VPS3H4N	-	VUS3H4N
350	-	-	-	-	370.0	14.3	4381	107.8	370.0	10.5	4372	79.6	-	VMS3F4A	VUS3F4N
400	-	-	-	-	420.0	16.2	4435	140.0	420.0	11.8	4425	103.0	-	VMS4H4A	VUS4H4N
450	-	-	-	-	470.0	18.1	4489	178.1	470.0	13.2	4478	130.7	-	VMS4F4A	VUS4F4N
500	-	-	-	-	520.0	20.0	4543	220.2	520.0	14.6	4531	161.9	-	VMS5H4A	VUS5H4N
600	-	-	-	-	-	-	-	-	630.0	17.8	4638	247.1	-	-	VUS6H4N

農業用硬質ポリ塩化ビニル管継手

FRP製異形管 エスロン®FT-N形継手
エスロン®FT形継手

受注生産品

適用	継手	
内水圧 高	塩ビ製継手	FT形継手 ポリエステル樹脂とガラス繊維で成形した継手。高い信頼性を必要とする農業用水管路のなかで塩ビ管路用継手として優れた性能を発揮します。
	FRP製異形管	FT-N形継手 FT形継手に抜け止めリングを内蔵した離脱防止継手。接合するだけで止水効果と離脱防止効果を得ることができ、配管工事のスピードアップと材料費・施設費のコストダウンが図れます。
	鋳鉄製異形管	
	鋼製異形管	

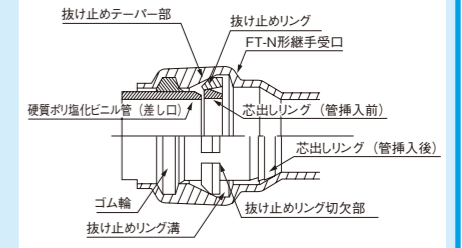

■ 特長

1. 耐内圧、耐外圧性ともに優れており、管路の安全性が保たれます。
2. 管の偏平、曲げに対して十分な止水性能を有し、漏水の心配はありません。
3. 内面は滑らかで、塩ビ管と同等の水理性を有します。
4. 軽量なため、運搬・配管などが容易に行えます。
5. 強化プラスチック材料のため、腐食の心配がありません。
6. 工事費、維持管理費、耐久性ともに優れ、経済的です。

■ FT-N形継手 (離脱防止機構内蔵継手)

共通寸法

受口部

● 抜け止め付き

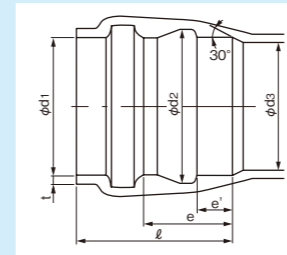

呼び径	d1	ℓ	d2 (参考)	d3 (参考)	e (参考)	e' (参考)	t (最小)		
							VH	VP-VM	VU
50	60.9	110	70.0	56 (51)	77.5	44.9	2.8	2.3	1.9
75	90.2	120	101.0	83 (77)	82.2	46.3	2.8	2.3	1.9
100	115.3	130	128.0	107 (100)	86.9	47.2	2.9	2.4	1.9
125	141.4	135	155.3	131 (125)	85.8	45.8	-	2.5	2.1
150	166.6	145	181.0	154 (146)	90.3	45.5	3.2	2.7	2.3
200	218.0	170	236.0	202	105.5	57.1	3.9	3.0	2.6
250	269.3	190	289.0	250	113.6	59.7	4.3	3.3	2.8
300	320.7	215	340.0	298	126.6	71.3	5.2	4.0	3.0
350	372.2	235	393.5	348	133.2	73.6	-	3.9	3.3
400	422.5	255	447.5	395	139.9	75.0	-	4.3	3.6
450	472.8	280	497.5	442	151.6	81.1	-	4.7	3.9
500	523.1	300	549.5	489	159.0	83.9	-	5.0	4.3

注 1. []内寸法は曲管・片落ち管・両受け短管の受口に使用します。
2. 一体化長さの確認を行ってからご使用ください。

抜け止めリング

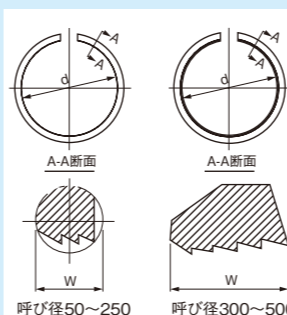

呼び径	d	W	参考質量 (kg/本)
50	59.1	5.0	0.02
75	88.0	6.0	0.05
100	112.7	7.0	0.08
125	138.6	8.0	0.13
150	163.5	8.0	0.16
200	213.5	10.0	0.32
250	264.5	12.0	0.56
300	312.6	18.0	1.00
350	364.5	20.5	1.56
400	414.0	22.0	2.08
450	463.0	23.5	2.53
500	512.5	27.0	3.68

注 抜け止めリングの形状、寸法は、予告なく変更する場合があります。

フランジ部

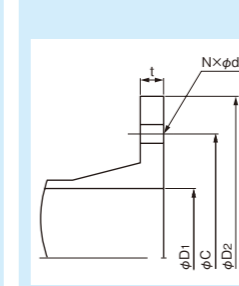

呼び径	D1	D2	C		t	N x φd	
			上水	10K		上水	10K
50	51.4	155	120	120	20	4x19	4x19
75	84.0	211	168	150	20	4x19	8x19
100	108.0	238	195	175	22	4x19	8x19
125	132.0	263	220	210	24	6x19	8x23
150	155.0	290	247	240	26	6x19	8x23
200	207.0	342	299	290	28	8x19	12x23
250	255.0	410	360	355	30	8x23	12x25
300	303.0	464	414	400	34	10x23	16x25
350	353.0	530	472	455	36	10x25	16x25
400	401.0	582	524	510	38	12x25	16x27
450	443.0	652	585	-	40	12x27	-
500	490.0	706	639	-	42	12x27	-
600	600.0	810	743	-	44	16x27	-

注 1.材質はFRP製とします。
2.バックンはエスロンバックンを使用してください。

FT-N形 T字管 (分岐抜け止め)

略号 T・FN

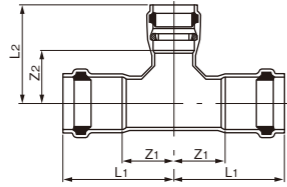

単位: mm

上流・下流・分岐	L1	Z1	L2	Z2	参考質量(kg/個)			品番			
					VH	VP-VM	VU	VH	VP-VM	VU	
50× 50	195	85	180	70	2.4	2.0	1.7	FTT50Y	FTT50G	FTT50H	
75× 50	215	95	190	80	2.6	2.2	1.9	FTT75Y	FTT75G	FTT75H	
100× 50	235	105	210	100	3.0	2.5	2.2	FTT102Y	FTT102G	FTT102H	
125× 50	210	90	220	110	—	3.2	2.8	—	FTT1Q3G	FTT1Q3H	
150× 50	225	105	230	110	—	3.6	3.1	—	FTT1Q2G	FTT1Q2H	
200× 50	240	120	255	120	—	4.1	3.6	—	FTT1Q1G	FTT1Q1H	
250× 50	260	140	280	140	—	4.5	3.9	—	FTT1Q0G	FTT1Q0H	
300× 50	280	160	300	160	—	5.0	4.3	—	FTT1F1G	FTT1F1H	
350× 50	300	180	320	180	—	5.4	4.7	—	FTT1FY	FTT1FH	
400× 50	320	200	340	200	—	6.4	5.6	—	FTT2H5Y	FTT2H5G	FTT2H5H
450× 50	340	220	360	220	—	7.4	6.4	—	FTT2H4Y	FTT2H4G	FTT2H4H
500× 50	360	240	380	240	—	8.4	7.3	—	FTT2H3Y	FTT2H3G	FTT2H3H
550× 50	380	260	400	260	—	9.2	8.0	—	FTT2H2Y	FTT2H2G	FTT2H2H
600× 50	400	280	420	280	—	10.9	9.2	—	FTT2H1Y	FTT2H1G	FTT2H1H
650× 50	420	300	440	300	—	11.5	10.0	—	FTT2HY	FTT2HG	FTT2HH
700× 50	440	320	460	320	—	12.4	10.7	—	FTT2F6Y	FTT2F6G	FTT2F6H
750× 50	460	340	480	340	—	13.4	11.4	—	FTT2F5Y	FTT2F5G	FTT2F5H
800× 50	480	360	500	360	—	14.4	12.3	—	FTT2F4Y	FTT2F4G	FTT2F4H
850× 50	500	380	520	380	—	15.4	13.1	—	FTT2F3Y	FTT2F3G	FTT2F3H
900× 50	520	400	540	400	—	16.4	14.0	—	FTT2F2Y	FTT2F2G	FTT2F2H
950× 50	540	420	560	420	—	17.4	14.9	—	FTT2F1Y	FTT2F1G	FTT2F1H
1000× 50	560	440	580	440	—	18.9	16.1	—	FTT2FY	FTT2FG	FTT2FH
1050× 50	580	460	600	460	—	19.9	17.0	—	FTT3H7Y	FTT3H7G	FTT3H7H
1100× 50	600	480	620	480	—	20.9	17.9	—	FTT3H6Y	FTT3H6G	FTT3H6H
1150× 50	620	500	640	500	—	21.9	18.8	—	FTT3H5Y	FTT3H5G	FTT3H5H
1200× 50	640	520	660	520	—	22.9	19.7	—	FTT3H4Y	FTT3H4G	FTT3H4H
1250× 50	660	540	680	540	—	23.9	20.6	—	FTT3H3Y	FTT3H3G	FTT3H3H
1300× 50	680	560	700	560	—	24.9	21.5	—	FTT3H2Y	FTT3H2G	FTT3H2H
1350× 50	700	580	720	580	—	25.9	22.4	—	FTT3H1Y	FTT3H1G	FTT3H1H
1400× 50	720	600	740	600	—	26.9	23.3	—	FTT3HY	FTT3HG	FTT3HH

単位: mm

上流・下流・分岐	L1	Z1	L2	Z2	参考質量(kg/個)			品番		
					VH	VP-VM	VU	VH	VP-VM	VU
350× 50	300	105	330	220	—	14.4	12.5	—	FT3F8J	FT3F8H
400× 50	315	105	355	245	—	14.6	12.7	—	FT3F7J	FT3F7H
450× 50	330	115	380	250	—	15.1	13.1	—	FT3F6J	FT3F6H
500× 50	345	125	405	255	—	16.6	14.4	—	FT3F5J	FT3F5H
550× 50	360	135	430	260	—	17.7	15.4	—	FT3F4J	FT3F4H
600× 50	375	145	455	265	—	20.5	17.9	—	FT3F3J	FT3F3H
650× 50	390	155	480	270	—	23.6	20.5	—	FT3F2J	FT3F2H
700× 50	405	165	505	275	—	26.2	22.8	—	FT3F1J	FT3F1H
750× 50	420	175	530	280	—	29.8	25.9	—	FTT3FJ	FTT3FH
800× 50	435	185	555	285	—	19.9	17.3	—	FT4H9J	FT4H9H
850× 50	450	195	580	290	—	20.1	17.5	—	FT4H8J	FT4H8H
900× 50	465	205	605	295	—	20.7	18.0	—	FT4H7J	FT4H7H
950× 50	480	215	630	300	—	22.2	19.3	—	FT4H6J	FT4H6H
1000× 50	495	225	655	305	—	23.3	20.3	—	FT4H5J	FT4H5H
1050× 50	510	235	680	310	—	26.2	22.8	—	FT4H4J	FT4H4H
1100× 50	525	245	705	315	—	29.0	25.2	—	FT4H3J	FT4H3H
1150× 50	540	255	730	320	—	31.6	27.5	—	FT4H2J	FT4H2H
1200× 50	555	265	755	325	—	35.3	30.7	—	FT4H1J	FT4H1H
1250× 50	570	275	780	330	—	39.1	34.0	—	FTT4HJ	FTT4HH
1300× 50	585	285	805	335	—	24.3	21.1	—	FT4FXJ	FT4FXH
1350× 50	600	295	830	340	—	24.5	21.3	—	FT4F9J	FT4F9H
1400× 50	615	305	855	345	—	25.6	22.3	—	FT4F8J	FT4F8H
1450× 50	630	315	880	350	—	26.8	23.3	—	FT4F7J	FT4F7H
1500× 50	645	325	905	355	—	28.1	24.5	—	FT4F6J	FT4F6H
1550× 50	660	335	930	360	—	30.8	26.8	—	FT4F5J	FT4F5H
1600× 50	675	345	955	365	—	35.0	30.4	—	FT4F4J	FT4F4H
1650× 50	690	355	980	370	—	37.8	32.9	—	FT4F3J	FT4F3H
1700× 50	705	365	1005	375	—	42.2	36.7	—	FT4F2J	FT4F2H
1750× 50	720	375	1030	380	—	46.4	40.4	—	FT4F1J	FT4F1H
1800× 50	735	385	1055	385	—	50.9	44.2	—	FTT4FJ	FTT4FH
1850× 50	750	395	1080	390	—	29.3	25.5	—	FT5HYJ	FT5HYH
1900× 50	765	405	1105	395	—	29.6	25.7	—	FT5HXJ	FT5HXH
1950× 50	780	415	1130	400	—	30.8	26.8	—	FT5H9J	FT5H9H
2000× 50	795	425	1155	405	—	32.4	28.2	—	FT5H8J	FT5H8H
2050× 50	810	435	1180	410	—	34.0	29.6	—	FT5H7J	FT5H7H
2100× 50	825	445	1205	415	—	37.3	32.4	—	FT5H6J	FT5H6H
2150× 50	840	455	1230	420	—	41.6	36.2	—	FT5H5J	FT5H5H
2200× 50	855	465	1255	425	—	45.1	39.2	—	FT5H4J	FT5H4H
2250× 50	870	475	1280	430	—	49.8	43.3	—	FT5H3J	FT5H3H
2300× 50	885	485	1305	435	—	54.5	47.7	—	FT5H2J	FT5H2H
2350× 50	900	495	1330	440	—	59.2	51.5	—	FT5H1J	FT5H1H
2400× 50	915	505	1355	445	—	64.7	56.3	—	FTT5HJ	FTT5HH

FT-N形 T字管 (三方抜け止め)

略号 T・FN

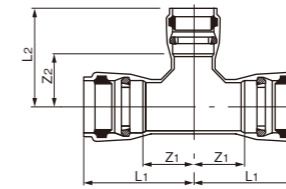

単位: mm

上流・下流・分岐	L1	Z1	L2	Z2	参考質量(kg/個)			品番			
					VH	VP-VM	VU	VH	VP-VM	VU	
50× 50	195	85	180	70	2.6	2.2	1.9	FTT50R	FTT50M	FTT50N	
75× 50	215	95	190	80	3.1	2.6	2.2	FTT751R	FTT751M	FTT751N	
100× 50	235	105	210	100	3.8	3.2	2.8	FTT1H2R	FTT1H2M	FTT1H2N	
125× 50	210	90	220	110	—	4.0	3.5	—	FTT1H1R	FTT1H1M	FTT1H1N
150× 50	225	105	230	110	—	4.5	3.9	—	FTT1HR	FTT1HM	FTT1HN
200× 50	240	120	255	120	—	5.0	4.3	—	FTT1Q3M	FTT1Q3N	
250× 50	260	140	280	140	—	5.4	4.7	—	FTT1Q2M	FTT1Q2N	
300× 50	280	160	300	160	—	6.0	5.2	—	FTT1Q1M	FTT1Q1N	
350× 50	300	180	320	180	—	6.6	5.6	—	FTT1Q0M	FTT1Q0N	
400× 50	320	200	340	200	—	7.6	6.5	—	FTT1F4R	FTT1F4M	FTT1F4N
450× 50	340	220	360	220	—	8.2	7.1	—	FTT1F3R	FTT1F3M	FTT1F3N
500× 50	360	240	380	240	—	9.2	8.0	—	FTT1F2R	FTT1F2M	FTT1F2N
550× 50	380	260	400	260	—	10.8	9.4	—	FTT1F1R	FTT1F1M	FTT1F1N
600× 50	400	280	420	280	—	13.5	11.6	—	FTT2H5R	FTT2H5M	FTT2H5N
650× 50	420	300	440	300	—	14.7	12.8	—	FTT2H4R	FTT2H4M	FTT2H4N
700× 50	440	320	460	320	—	16.2	13.9	—	FTT2H3R	FTT2H3M	FTT2H3N
750× 50	460	340	480	340	—	18.2	15.7	—	FTT2H2R	FTT2H2M	FTT2H2N
800× 50	480	360	500	360	—	21.0	18.1	—	FTT2H1R	FTT2H1M	FTT2H1N
850× 50	500	380	520	380	—	24.1	20.8	—	FTT2HR	FTT2HM	FTT2HN
900× 50	520	400	540	400	—	14.6	12.7	—	FTT2F6R	FTT2F6M	FTT2F6N
950× 50	540	420	560	420	—	14.9	12.9	—	FTT2F5R	FTT2F5M	FTT2F5N
1000× 50	560	440	580	440	—	15.7	13.6	—	FTT2F4R	FTT2F4M	FTT2F4N
1050× 50	580	460	600	460	—	17.4	15.1	—	FTT2F3R	FTT2F3M	FTT2F3N
1100× 50	600	480									

FT-N形 一段落ちT字管 (分岐抜け止め)

略号 TR・FN

単位: mm

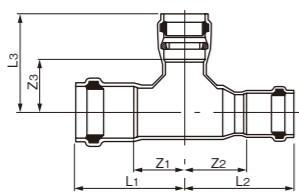

Table with columns for dimensions (L1, Z1, L2, Z2, L3, Z3), reference mass (kg/unit), and part numbers (品番) for various sizes (200, 250, 300, 350, 400, 450, 500).

単位: mm

Table with columns for dimensions (L1, Z1, L2, Z2, L3, Z3), reference mass (kg/unit), and part numbers (品番) for various sizes (200, 250, 300, 350, 400, 450, 500).

FT-N形 二段落ちT字管 (分岐抜け止め)

略号 TR・FN

単位: mm

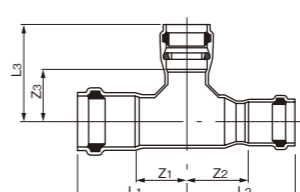

単位: mm

Table with columns for dimensions (L1, Z1, L2, Z2, L3, Z3), reference mass (kg/unit), and part numbers (品番) for various sizes (200, 250, 300, 350, 400, 450, 500).

Table with columns for dimensions (L1, Z1, L2, Z2, L3, Z3), reference mass (kg/unit), and part numbers (品番) for various sizes (200, 250, 300, 350, 400, 450, 500).

FT-N形 一段落ちT字管 (三方抜け止め)

略号 TR・FN

単位: mm

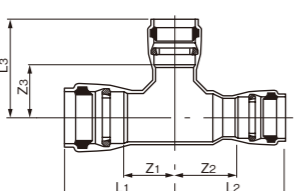

単位: mm

Table with columns for dimensions (L1, Z1, L2, Z2, L3, Z3), reference mass (kg/unit), and part numbers (品番) for various sizes (200, 250, 300, 350, 400, 450, 500).

Table with columns for dimensions (L1, Z1, L2, Z2, L3, Z3), reference mass (kg/unit), and part numbers (品番) for various sizes (200, 250, 300, 350, 400, 450, 500).

FT-N形 二段落ちT字管 (三方抜け止め)

略号 TR・FN

単位: mm

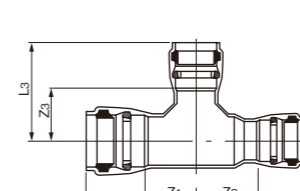

単位: mm

Table with columns for dimensions (L1, Z1, L2, Z2, L3, Z3), reference mass (kg/unit), and part numbers (品番) for various sizes (200, 250, 300, 350, 400, 450, 500).

Table with columns for dimensions (L1, Z1, L2, Z2, L3, Z3), reference mass (kg/unit), and part numbers (品番) for various sizes (200, 250, 300, 350, 400, 450, 500).

FT-N形 三段落ちT字管 (分岐抜け止め)

略号 TR・FN

単位: mm

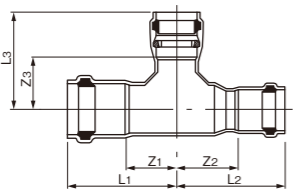

Table with columns for dimensions (L1, Z1, L2, Z2, L3, Z3), reference weight (kg/unit), and part numbers (品番) for various sizes and materials.

Table with columns for dimensions (L1, Z1, L2, Z2, L3, Z3), reference weight (kg/unit), and part numbers (品番) for various sizes and materials.

FT-N形 三段落ちT字管 (三方抜け止め)

略号 TR・FN

単位: mm

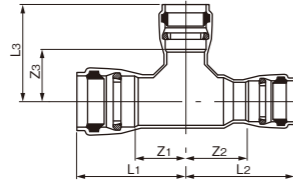
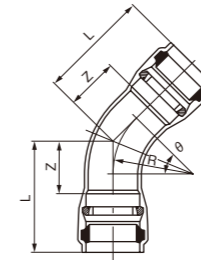

Table with columns for dimensions (L1, Z1, L2, Z2, L3, Z3), reference weight (kg/unit), and part numbers (品番) for various sizes and materials.

Table with columns for dimensions (L1, Z1, L2, Z2, L3, Z3), reference weight (kg/unit), and part numbers (品番) for various sizes and materials.

FT-N形 曲管

略号 □内に表示します。



45° 曲管 45B・FN

単位: mm

Table with columns for dimensions (L, Z, R), reference weight (kg/unit), and part numbers (品番) for 45-degree curved pipe fittings.

11 1/4° 曲管 11 1/4 B・FN

単位: mm

Table with columns for dimensions (L, Z, R), reference weight (kg/unit), and part numbers (品番) for 11 1/4-degree curved pipe fittings.

90° 曲管 90B・FN

単位: mm

Table with columns for dimensions (L, Z, R), reference weight (kg/unit), and part numbers (品番) for 90-degree curved pipe fittings.

22 1/2° 曲管 22 1/2 B・FN

単位: mm

Table with columns for dimensions (L, Z, R), reference weight (kg/unit), and part numbers (品番) for 22 1/2-degree curved pipe fittings.

5 5/8° 曲管 5 5/8 B・FN

単位: mm

Table with columns for dimensions (L, Z, R), reference weight (kg/unit), and part numbers (品番) for 5 5/8-degree curved pipe fittings.

FT-N形 自由角曲管

- (A) 90° > theta > 45°
(B) 45° > theta > 22 1/2°
(C) 22 1/2° > theta > 11 1/4°
(D) 11 1/4° > theta > 5 5/8°
(E) 5 5/8° > theta > 0°

Table with columns for dimensions (L, Z, R), reference weight (kg/unit), and part numbers (品番) for free angle curved pipe fittings.

Table with columns for dimensions (L, Z, R), reference weight (kg/unit), and part numbers (品番) for free angle curved pipe fittings.

農業用管材

農業用管材

FT-N形 自由角曲管 (寸法)

単位: mm

呼び径	50			75			100			125			150			200		
	L	Z	R (参考)	L	Z	R (参考)	L	Z	R (参考)	L	Z	R (参考)	L	Z	R (参考)	L	Z	R (参考)
0 ≤ θ < 2	191	81	735	207	87	934	222	92	1115	233	98	1303	248	103	1614	249	79	6261
2 ≤ θ < 4	191	81	228	206	86	286	221	91	326	231	96	392	247	102	488	247	77	2020
4 ≤ θ < 6	190	80	110	205	85	135	220	90	160	230	95	180	245	100	225	245	75	1030
6 ≤ θ < 8	190	80	93	205	85	116	222	92	156	231	96	157	246	101	195	246	76	847
8 ≤ θ < 10	195	85	144	211	91	178	225	95	195	241	106	241	256	111	300	302	132	1314
10 ≤ θ < 12	195	85	110	210	90	135	225	95	160	240	105	180	255	110	225	300	130	1030
12 ≤ θ < 14	195	85	98	211	91	122	228	98	163	241	106	164	256	111	205	302	132	904
14 ≤ θ < 16	196	86	89	211	91	110	229	99	150	242	107	150	257	112	187	303	133	796
16 ≤ θ < 18	196	86	81	212	92	102	230	100	140	243	108	140	259	114	174	305	135	713
18 ≤ θ < 20	206	96	135	226	106	168	244	114	182	257	122	226	282	137	282	303	133	625
20 ≤ θ < 22	205	95	120	226	106	148	242	112	158	256	121	198	281	136	247	301	131	555
22 ≤ θ < 24	205	95	110	225	105	135	245	115	160	255	120	180	280	135	225	300	130	510
24 ≤ θ < 26	206	96	101	226	106	125	250	120	166	256	121	168	282	137	210	302	132	468
26 ≤ θ < 28	206	96	95	227	107	118	251	121	159	258	123	160	283	138	199	304	134	440
28 ≤ θ < 30	—	—	—	227	107	112	253	123	152	259	124	153	284	139	190	306	136	415
30 ≤ θ < 32	—	—	—	228	108	107	254	124	146	260	125	147	286	141	183	308	138	394
32 ≤ θ < 34	—	—	—	229	109	103	255	125	141	261	126	141	287	142	176	310	140	375
34 ≤ θ < 36	—	—	—	229	109	99	256	126	137	262	127	137	289	144	170	312	142	359
36 ≤ θ < 38	—	—	—	230	110	95	258	128	133	263	128	132	290	145	164	314	144	344
38 ≤ θ < 40	—	—	—	257	137	164	277	147	178	299	164	221	335	190	276	406	236	590
40 ≤ θ < 42	231	121	125	257	137	154	275	145	165	298	163	206	333	188	257	404	234	554
42 ≤ θ < 44	231	121	117	256	136	144	274	144	153	296	161	192	332	187	240	402	232	520
44 ≤ θ < 46	230	120	110	255	135	135	280	150	160	295	160	180	330	185	225	400	230	490
46 ≤ θ < 48	231	121	106	256	136	130	289	159	172	296	161	174	332	187	218	402	232	472
48 ≤ θ < 50	231	121	102	257	137	126	290	160	167	298	163	179	333	188	211	404	234	454
50 ≤ θ < 52	—	—	—	257	137	122	291	161	163	299	164	165	335	190	205	406	236	439
52 ≤ θ < 54	—	—	—	258	138	119	293	163	159	300	165	160	336	191	200	408	238	424
54 ≤ θ < 56	—	—	—	259	139	115	294	164	155	302	167	156	338	193	194	411	241	410
56 ≤ θ < 58	—	—	—	262	142	111	295	165	151	303	168	152	340	195	189	413	243	398
58 ≤ θ < 60	—	—	—	263	143	107	297	167	147	304	169	149	341	196	185	415	245	386
60 ≤ θ < 62	—	—	—	265	145	103	298	168	143	306	171	145	343	198	180	417	247	374
62 ≤ θ < 64	—	—	—	266	146	99	299	169	139	307	172	142	345	200	176	420	250	364
64 ≤ θ < 66	—	—	—	267	147	95	300	170	135	309	174	139	347	202	173	422	252	354
66 ≤ θ < 68	—	—	—	268	148	91	302	172	131	315	180	136	355	210	170	425	255	344
68 ≤ θ < 70	—	—	—	269	149	87	303	173	127	317	182	133	357	212	167	427	257	335
70 ≤ θ < 72	—	—	—	270	150	83	304	174	123	319	184	130	359	214	164	430	260	326
72 ≤ θ < 74	—	—	—	272	152	79	305	175	119	321	186	127	361	216	161	433	263	318
74 ≤ θ < 76	—	—	—	273	153	75	307	177	115	323	188	124	364	219	158	435	265	311
76 ≤ θ < 78	—	—	—	274	154	71	308	178	111	325	190	121	366	221	155	438	268	303
78 ≤ θ < 80	—	—	—	275	155	67	309	179	107	327	192	118	368	223	152	441	271	296
80 ≤ θ < 82	—	—	—	276	156	63	310	180	103	328	193	115	370	225	149	444	274	289
82 ≤ θ < 84	—	—	—	278	158	59	312	182	99	330	195	112	373	228	146	447	277	283
84 ≤ θ < 86	—	—	—	279	159	55	313	183	95	332	197	109	375	230	143	450	280	276
86 ≤ θ < 88	—	—	—	280	160	51	314	184	91	334	199	106	377	232	140	453	283	270
88 ≤ θ < 90	335	225	110	370	250	135	405	275	160	445	310	180	515	370	225	495	325	310

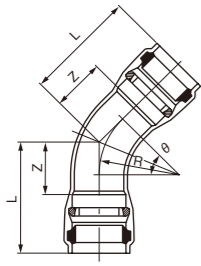

FT-N形 十字管 (分岐抜け止め)

略号 C・FN

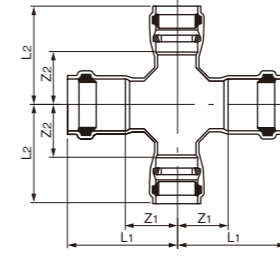

単位: mm

上流・下流分岐	L1	Z1	L2	Z2	参考質量(kg/個)			品番		
					VH	VP-VM	VU	VH	VP-VM	VU
50x 50	195	85	180	70	3.0	2.3	2.0	FTC50Y	FTC50G	FTC50H
75x 50	215	95	190	80	3.4	2.5	2.2	FTC75Y	FTC75G	FTC75H
100x 50	235	105	210	100	4.3	3.0	2.6	FTC102Y	FTC102G	FTC102H
125x 50	210	90	230	110	—	4.2	3.7	—	FTC102G	FTC102H
150x 50	225	105	240	110	—	5.0	4.3	—	FTC101G	FTC101H
200x 50	240	120	255	120	—	5.8	5.0	—	FTC10G	FTC10H
250x 50	260	140	280	140	6.2	4.1	3.6	FTC1F4Y	FTC1F4G	FTC1F4H
300x 50	280	160	300	160	9.2	6.0	5.0	FTC2F5Y	FTC2F5G	FTC2F5H
350x 50	300	180	320	180	11.2	7.0	6.1	FTC2H5Y	FTC2H5G	FTC2H5H
400x 50	320	200	340	200	13.1	8.0	7.0	FTC3H6Y	FTC3H6G	FTC3H6H
450x 50	340	220	360	220	15.0	9.0	8.0	FTC3H5Y	FTC3H5G	FTC3H5H
500x 50	360	240	380	240	17.0	10.0	9.0	FTC3H4Y	FTC3H4G	FTC3H4H
550x 50	380	260	400	260	19.0	11.0	10.0	FTC3H3Y	FTC3H3G	FTC3H3H
600x 50	400	280	420	280	21.0	12.0	11.0	FTC3H2Y	FTC3H2G	FTC3H2H
650x 50	420	300	440	300	23.0	13.0	12.0	FTC3H1Y	FTC3H1G	FTC3H1H
700x 50	440	320	460	320	25.0	14.0	13.0	FTC3HY	FTC3HG	FTC3HH

単位: mm

上流・下流分岐	L1	Z1	L2	Z2	参考質量(kg/個)			品番		
					VH	VP-VM	VU	VH	VP-VM	VU
350x 50	300	105	330	220	—	14.7	12.8	—	FTC3F8J	FTC3F8H
x 75	300	105	340	220	—	15.2	13.2	—	FTC3F7J	FTC3F7H
x 100	310	115	350	220	—	16.0	13.9	—	FTC3F6J	FTC3F6H
x 125	330	135	365	230	—	17.8	15.5	—	FTC3F5J	FTC3F5H
x 150	340	145	375	230	—	19.3	16.8	—	FTC3F4J	FTC3F4H
x 200	375	180	410	240	—	23.7	20.6	—	FTC3F3J	FTC3F3H
x 250	400	205	440	250	—	28.2	24.5	—	FTC3F2J	FTC3F2H
x 300	430	235	475	260	—	32.2	28.0	—	FTC3F1J	FTC3F1H
x 350	465	270	510	275	—	38.3	33.3	—	FTC3FJ	FTC3FH
400x 50	315	105	355	245	—	20.2	17.6	—	FTC4H9J	FTC4H9H
x 75	315	105	365	245	—	20.7	18.0	—	FTC4H8J	FTC4H8H
x 100	330	120	375	245	—	21.6	18.8	—	FTC4H7J	FTC4H7H
x 125	345	135	390	255	—	23.5	20.4	—	FTC4H6J	FTC4H6H
x 150	355	145	400	255	—	24.9	21.7	—	FTC4H5J	FTC4H5H
x 200	390	180	435	265	—	29.3	25.5	—	FTC4H4J	FTC4H4H
x 250	420	210	465	275	—	33.6	29.2	—	FTC4H3J	FTC4H3H
x 300	450	240	500	285	—	37.6	32.7	—	FTC4H2J	FTC4H2H
x 350	485	275	535	300	—	43.6	37.9	—	FTC4H1J	FTC4H1H
x 400	515	305	560	305	—	49.8	43.3	—	FTC4HJ	FTC4HH
450x 50	335	110	380	270	—	24.6	21.4	—	FTC4FXJ	FTC4FXH
x 75	335	110	390	270	—	25.1	21.8	—	FTC4F9J	FTC4F9H
x 100	345	120	400	270	—	26.5	23.1	—	FTC4F8J	FTC4F8H
x 125	365	140	415	280	—	28.1	24.4	—	FTC4F7J	FTC4F7H
x 150	375	150	425	280	—	29.7	25.9	—	FTC4F6J	FTC4F6H
x 200	410	185	460	290	—	33.9	29.5	—	FTC4F5J	FTC4F5H
x 250	440	215	49							

FT-N形 十字管 (四方抜け止め)

略号 C・FN

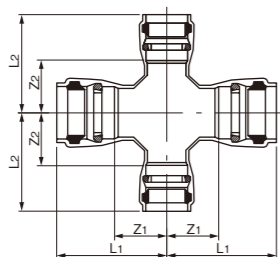

単位: mm

上流・下流分岐	L1	Z1	L2	Z2	参考質量(kg/個)			品番		
					VH	VP-VM	VU	VH	VP-VM	VU
50×50	195	85	180	70	2.7	2.5	2.2	FTC50R	FTC50M	FTC50N
75×50	215	95	190	80	3.0	2.9	2.5	FTC751R	FTC751M	FTC751N
100×50	235	105	210	100	3.6	3.6	3.1	FTC1H2R	FTC1H2M	FTC1H2N
125×50	225	90	220	110	—	4.6	4.0	—	FTC1Q3M	FTC1Q3N
150×50	240	105	230	110	—	5.9	5.1	—	FTC1Q1M	FTC1Q1N
200×50	265	120	250	130	—	7.3	6.3	—	FTC1F1R	FTC1F1N
250×50	290	140	280	150	—	10.7	9.3	—	FTC2H1R	FTC2H1N
300×50	315	150	305	165	—	13.9	12.1	—	FTC3H7R	FTC3H7N
350×50	340	165	335	180	—	17.1	14.8	—	FTC3HR	FTC3HN

上流・下流分岐	L1	Z1	L2	Z2	参考質量(kg/個)			品番		
					VH	VP-VM	VU	VH	VP-VM	VU
350×50	340	105	330	220	—	22.2	19.3	—	FTC3F8P	FTC3F8N
400×50	360	105	355	245	—	30.5	26.5	—	FTC4H9P	FTC4H9N
450×50	390	110	380	270	—	37.0	32.2	—	FTC4FXP	FTC4FXN
500×50	415	115	405	295	—	45.3	39.4	—	FTC5HYP	FTC5HYN

FT-N形 片落ち管

略号 R・FN

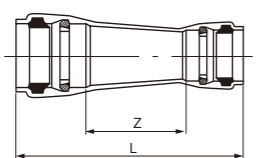

単位: mm

上流・下流	L	Z	参考質量(kg/個)			品番		
			VH	VP-VM	VU	VH	VP-VM	VU
75×50	425	195	2.0	1.7	1.5	FTR751R	FTR751M	FTR751N
100×50	480	240	2.6	2.2	1.9	FTR1H2R	FTR1H2M	FTR1H2N
125×75	505	250	—	3.2	2.8	—	FTR1Q2M	FTR1Q2N
150×75	570	305	4.1	3.4	2.7	FTR1F3R	FTR1F3M	FTR1F3N
200×100	530	230	7.1	6.1	5.3	FTR2H3R	FTR2H3M	FTR2H3N
250×100	645	325	9.9	8.5	7.4	FTR2F4R	FTR2F4M	FTR2F4N
300×100	720	320	—	17.4	15.1	—	FTR3F3P	FTR3F3N
350×100	800	420	—	16.5	14.4	—	FTR3F4P	FTR3F4N
400×150	905	505	—	22.7	19.8	—	FTR4H5P	FTR4H5N
450×200	955	505	—	28.5	24.8	—	FTR4F5P	FTR4F5N
500×250	1000	510	—	35.4	30.8	—	FTR5H5P	FTR5H5N

上流・下流	L	Z	参考質量(kg/個)			品番		
			VH	VP-VM	VU	VH	VP-VM	VU
300×100	760	415	14.0	12.0	10.5	FTR3H5R	FTR3H5M	FTR3H5N
350×100	865	500	—	14.1	11.4	—	FTR3F6P	FTR3F6N
400×150	905	505	—	22.7	19.8	—	FTR4H5P	FTR4H5N
450×200	955	505	—	28.5	24.8	—	FTR4F5P	FTR4F5N
500×250	1000	510	—	35.4	30.8	—	FTR5H5P	FTR5H5N

FT-N形 両受け短管

略号 S・FN

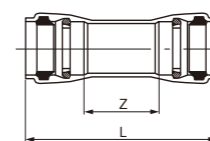

FT-N形 フランジ付 T字管 (本管抜け止め)

略号 TF・FN

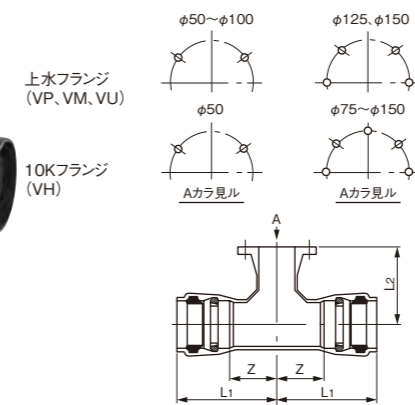

単位: mm

上流・下流分岐	L1	Z	L2	参考質量(kg/個)			品番		
				VH	VP-VM	VU	VH	VP-VM	VU
50×50	195	85	180	2.9	2.4	2.1	FT50RF	FT50MF	FT50NF
75×50	215	95	190	3.4	2.9	2.5	FT751RF	FT751MF	FT751NF
100×50	235	105	210	4.3	3.6	3.1	FT1H2RF	FT1H2MF	FT1H2NF
125×50	225	90	220	—	4.6	4.0	—	FT1Q3MF	FT1Q3NF
150×50	240	105	230	—	6.2	5.4	—	FT1Q1MF	FT1Q1NF
200×50	265	120	250	—	7.3	6.3	—	FT1F1RF	FT1F1NF
250×50	290	140	280	—	10.7	9.3	—	FT2H1RF	FT2H1NF
300×50	315	150	305	—	13.9	12.1	—	FT3H7RF	FT3H7NF
350×50	340	165	335	—	17.1	14.8	—	FT3HRF	FT3HNF

上流・下流分岐	L1	Z	L2	参考質量(kg/個)			品番			
				VH	VP-VM	VU	VH	VP-VM	VU	
250×50	290	100	280	15.0	13.0	11.3	FT2F6RF	FT2F6MF	FT2F6NF	
300×50	315	100	305	16.6	14.4	12.2	FT3H7RF	FT3H7MF	FT3H7NF	
350×50	340	105	330	—	22.2	19.3	—	FT3F8RF	FT3F8MF	FT3F8NF
400×50	360	105	355	—	30.4	26.4	—	FT4H9RF	FT4H9MF	FT4H9NF
450×50	390	110	380	—	37.0	32.2	—	FT4FXRF	FT4FXMF	FT4FXNF
500×50	415	115	405	—	45.3	39.4	—	FT5HYRF	FT5HYMF	FT5HYNF

FT-N形 L型クロス管 (分岐抜け止め)

略号 LC・FN

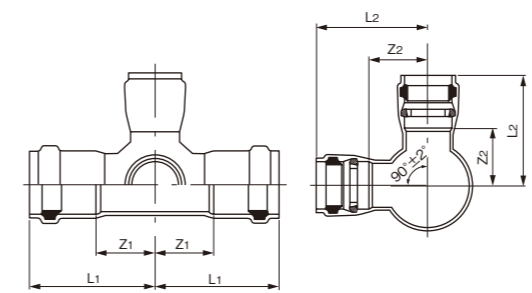

上流・下流分岐	L1	Z1	L2	Z2	参考質量(kg/個)			品番		
					VH	VP-VM	VU	VH	VP-VM	VU
200×50	240	95	255	145	—	7.0	6.1	—	FTL2H5G	FTL2H5H
250×50	260	100	280	170	—	8.7	7.6	—	FTL2F6G	FTL2F6H
300×50	280	100	305	195	—	11.8	10.3	—	FTL3H7G	FTL3H7H
350×50	300	105	330	220	—	14.7	12.8	—	FTL3F8G	FTL3F8H
400×50	315	105	355	245	—	20.2	17.6	—	FTL4H9G	FTL4H9H
450×50	335	110	380	270	—	26.6	23.1	—	FTL4FXG	FTL4FXH
500×50	355	115	405	295	—	35.4	30.8	—	FT5HYG	FT5HYH

FT-N形 L型クロス管 (四方抜け止め)

略号 LC・FN

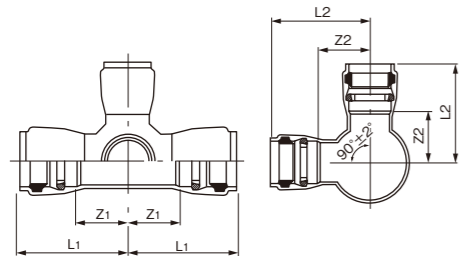

上流・下流・分岐	L1	Z1	L2	Z2	参考質量(kg/個)			品番			
					VH	VP-VM	VU	VH	VP-VM	VU	
200×50	265	95	255	145	9.4	8.2	—	FTL2H5M	FTL2H5N	—	
	×75	265	95	265	145	9.8	8.6	FTL2H4M	FTL2H4N	—	
	×100	300	110	300	170	13.5	11.7	FTL2F5M	FTL2F5N	—	
250×50	290	100	280	170	13.0	11.3	—	FTL2F6M	FTL2F6N	—	
	×75	290	100	290	170	14.5	12.6	—	FTL2F4M	FTL2F4N	—
	×100	300	110	300	170	16.7	14.5	—	FTL3H7M	FTL3H7N	—
300×50	315	100	305	195	17.1	14.9	—	FTL3H6M	FTL3H6N	—	
	×75	315	100	315	195	18.0	15.6	—	FTL3H5M	FTL3H5N	—
	×100	330	115	325	195	22.2	19.3	—	FTL3F8P	FTL3F8N	—
350×50	340	105	330	220	22.7	19.7	—	FTL3F7P	FTL3F7N	—	
	×75	340	105	340	220	23.5	20.4	—	FTL3F6P	FTL3F6N	—
	×100	350	115	350	220	25.4	22.0	—	FTL4H9P	FTL4H9N	—
400×50	360	105	355	245	30.5	26.5	—	FTL4H8P	FTL4H8N	—	
	×75	360	105	365	245	31.8	27.6	—	FTL4H7P	FTL4H7N	—
	×100	375	120	375	245	33.6	29.3	—	FTL4H6P	FTL4H6N	—
450×50	390	110	380	270	35.1	30.5	—	FTL4H5P	FTL4H5N	—	
	×75	390	110	390	270	37.0	32.2	—	FTL4FXP	FTL4FXN	—
	×100	400	120	400	270	37.5	32.6	—	FTL4F9P	FTL4F9N	—
500×50	420	140	415	280	38.9	33.8	—	FTL4F8P	FTL4F8N	—	
	×75	420	140	415	280	40.5	35.2	—	FTL4F7P	FTL4F7N	—
	×100	430	150	425	280	42.1	36.6	—	FTL4F6P	FTL4F6N	—
500×75	415	115	405	295	45.3	39.4	—	FTL5H9P	FTL5H9N	—	
	×75	415	115	415	295	45.8	39.8	—	FTL5H8P	FTL5H8N	—
	×100	425	125	425	295	47.3	41.1	—	FTL5H7P	FTL5H7N	—
500×100	440	140	440	305	51.2	44.5	—	FTL5H6P	FTL5H6N	—	
	×75	440	140	440	305	51.2	44.5	—	FTL5H5P	FTL5H5N	—
	×150	455	155	450	305	56.0	48.7	—	FTL5H4P	FTL5H4N	—

FT-N形 泥吐管 (分岐抜け止め)

略号 D・FN

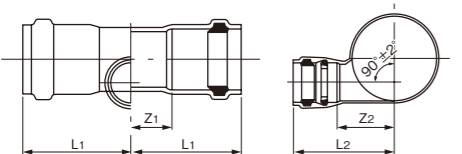

上流・下流・分岐	L1	Z1	L2	Z2	参考質量(kg/個)			品番			
					VH	VP-VM	VU	VH	VP-VM	VU	
100×75	235	105	220	100	3.3	2.8	2.4	FTD1H1Y	FTD1H1G	FTD1H1H	
	×75	230	110	230	110	3.6	3.1	—	FTD1Q2G	FTD1Q2H	
	×100	225	105	240	110	4.1	3.6	—	FTD1Q1G	FTD1Q1H	
150×75	245	115	240	120	4.7	4.0	3.5	FTD1F3Y	FTD1F3G	FTD1F3H	
	×100	255	125	250	120	5.3	4.5	3.9	FTD1F2Y	FTD1F2G	FTD1F2H
	×125	250	120	265	130	5.0	4.3	—	FTD1F1G	FTD1F1H	
200×75	260	115	265	145	8.0	6.8	5.9	FTD2H4Y	FTD2H4G	FTD2H4H	
	×100	270	125	275	145	8.7	7.4	6.4	FTD2H3Y	FTD2H3G	FTD2H3H
	×125	270	125	290	155	8.4	7.3	—	FTD2H2G	FTD2H2H	
250×75	280	135	300	155	10.9	9.2	8.0	FTD2H1Y	FTD2H1G	FTD2H1H	
	×100	280	120	290	170	10.2	8.7	7.5	FTD2F5Y	FTD2F5G	FTD2F5H
	×125	285	125	315	180	11.0	9.3	8.1	FTD2F4Y	FTD2F4G	FTD2F4H
300×75	300	130	300	170	13.4	11.4	9.9	FTD2F2Y	FTD2F2G	FTD2F2H	
	×100	300	140	325	180	13.4	11.4	9.9	FTD2F1Y	FTD2F1G	FTD2F1H
	×125	335	175	360	190	15.9	13.5	11.7	FTD3H6Y	FTD3H6G	FTD3H6H
350×75	320	125	340	220	14.6	12.7	—	FTD3F7J	FTD3F7H	—	
	×100	330	135	350	220	15.1	13.1	—	FTD3F6J	FTD3F6H	—
	×125	330	135	365	230	16.6	14.4	—	FTD3F5J	FTD3F5H	—
400×75	360	165	375	230	17.7	15.4	—	FTD3F4J	FTD3F4H	—	
	×100	375	180	410	240	20.5	17.9	—	FTD3F3J	FTD3F3H	—
	×150	360	165	375	230	20.3	17.9	—	FTD3F2J	FTD3F2H	—
450×75	420	210	465	275	23.6	20.5	—	FTD3F1J	FTD3F1H	—	
	×100	430	235	475	260	26.2	22.8	—	FTD4H8J	FTD4H8H	—
	×150	430	235	475	260	26.2	22.8	—	FTD4H7J	FTD4H7H	—
500×75	440	215	490	300	26.2	22.8	—	FTD4H6J	FTD4H6H	—	
	×100	465	240	525	310	29.0	25.2	—	FTD4H5J	FTD4H5H	—
	×150	465	240	525	310	29.0	25.2	—	FTD4H4J	FTD4H4H	—
500×100	485	245	550	335	31.6	27.5	—	FTD4H3J	FTD4H3H	—	
	×100	485	245	550	335	31.6	27.5	—	FTD4H2J	FTD4H2H	—
	×150	485	245	550	335	31.6	27.5	—	FTD4F9J	FTD4F9H	—
500×125	485	245	550	335	31.6	27.5	—	FTD4F8J	FTD4F8H	—	
	×150	485	245	550	335	31.6	27.5	—	FTD4F6J	FTD4F6H	—
	×200	485	245	550	335	31.6	27.5	—	FTD4F7J	FTD4F7H	—
500×150	485	245	550	335	31.6	27.5	—	FTD4F5J	FTD4F5H	—	
	×200	485	245	550	335	31.6	27.5	—	FTD4F4J	FTD4F4H	—
	×250	485	245	550	335	31.6	27.5	—	FTD4F3J	FTD4F3H	—
500×200	485	245	550	335	31.6	27.5	—	FTD5H0J	FTD5H0H	—	
	×250	485	245	550	335	31.6	27.5	—	FTD5H9J	FTD5H9H	—
	×300	485	245	550	335	31.6	27.5	—	FTD5H8J	FTD5H8H	—

FT-N形 泥吐管 (三方抜け止め)

略号 D・FN

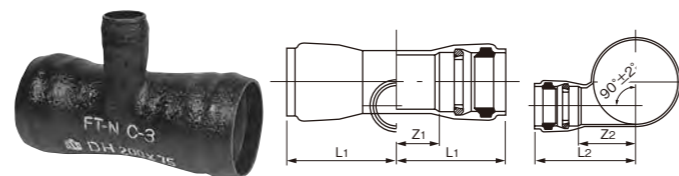

上流・下流・分岐	L1	Z1	L2	Z2	参考質量(kg/個)			品番			
					VH	VP-VM	VU	VH	VP-VM	VU	
100×75	235	105	220	100	4.1	3.5	3.0	FTD1H1R	FTD1H1M	FTD1H1N	
	×75	245	110	230	110	4.5	3.9	—	FTD1Q2M	FTD1Q2N	
	×100	240	105	240	110	5.0	4.3	—	FTD1Q1M	FTD1Q1N	
150×75	260	115	240	120	6.0	5.1	4.4	FTD1F3R	FTD1F3M	FTD1F3N	
	×100	270	125	250	120	6.6	5.6	4.9	FTD1F2R	FTD1F2M	FTD1F2N
	×125	265	120	265	130	6.0	5.2	—	FTD1F1M	FTD1F1N	
200×75	285	115	265	145	10.7	9.2	8.0	FTD2H4R	FTD2H4M	FTD2H4N	
	×100	295	125	275	145	11.4	9.8	8.5	FTD2H3R	FTD2H3M	FTD2H3N
	×125	295	125	290	155	10.8	9.4	—	FTD2H2M	FTD2H2N	
250×75	310	120	290	170	14.9	12.9	11.2	FTD2F5R	FTD2F5M	FTD2F5N	
	×100	320	130	300	170	15.7	13.6	11.8	FTD2F4R	FTD2F4M	FTD2F4N
	×125	315	125	315	180	14.7	12.8	—	FTD2F3M	FTD2F3N	
300×75	330	140	325	180	18.2	15.7	13.7	FTD2F2R	FTD2F2M	FTD2F2N	
	×100	335	150	335	190	21.0	18.1	15.8	FTD2F1R	FTD2F1M	FTD2F1N
	×125	350	165	350	195	19.1	16.5	14.4	FTD3H6R	FTD3H6M	FTD3H6N
350×75	350	135	325	195	19.8	17.1	14.9	FTD3H5R	FTD3H5M	FTD3H5N	
	×100	345	130	340	205	18.5	16.1	—	FTD3H4M	FTD3H4N	
	×150	355	140	350	205	22.8	19.6	17.1	FTD3H3R	FTD3H3M	FTD3H3N
400×75	390	175	385	215	25.8	22.2	19.3	FTD3H2R	FTD3H2M	FTD3H2N	
	×100	420	205	415	225	29.9	25.7	22.3	FTD3H1R	FTD3H1M	FTD3H1N

FT-N形 フランジ付泥吐管 (本管抜け止め)

略号 DF・FN

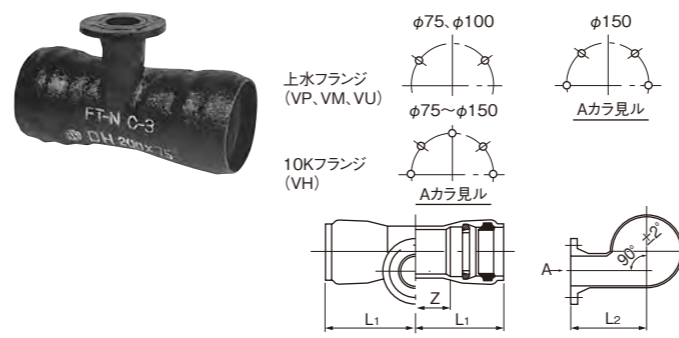

上流・下流・分岐	L1	Z	L2	参考質量(kg/個)			品番			
				VH	VP-VM	VU	VH	VP-VM	VU	
100×75	235	105	200	5.1	4.3	3.7	FD1H1YF	FD1H1MF	FD1H1NF	
	×75	245	110	210	5.3	4.6	—	FD1Q2MF	FD1Q2NF	
	×100	240	105	220	6.2	5.4	—	FD1Q1MF	FD1Q1NF	
150×75	260	115	220	7.3	6.2	5.4	FD1F3RF	FD1F3MF	FD1F3NF	
	×100	270	125	230	8.3	7.0	6.1	FD1F2RF	FD1F2MF	FD1F2NF
	×125	265	120	250	7.3	6.3	—	FD1F1MF	FD1F1NF	
200×75	285	115	245	11.7	10.0	8.7	FD2H4RF	FD2H4MF	FD2H4NF	
	×100	295	125	255	12.9	11.0	9.6	FD2H3RF	FD2H3MF	FD2H3NF
	×125	295	125	275	14.4	12.4	10.8	FD2H2MF	FD2H2NF	
250×75	305	135	285	14.4	12.3	10.7	FD2H1YF	FD2H1MF	FD2H1NF	
	×100	310	120	270	15.9					

FT形継手

共通寸法

受口部

●ゴム輪受口

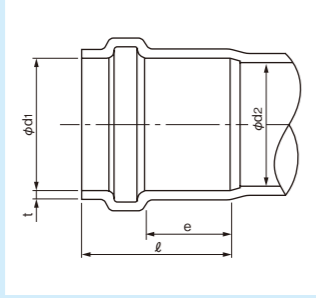

呼び径	d1	l	d2 (参考)	e (参考)	t(最小)		
					VH	VP-VM	VU
50	60.9	110	77.5	2.8	2.3	1.9	
75	90.0	100	83	2.8	2.3	1.9	
100	115.0	110	107	2.9	2.4	1.9	
125	141.2	120	131	—	2.5	2.1	
150	166.3	130	154	3.2	2.7	2.3	
200	217.3	145	202	80.4	3.9	3.0	
250	268.6	160	250	83.6	4.3	3.3	
300	319.9	180	298	91.6	5.2	4.0	
350	372.2	195	348	93.2	—	3.9	
400	422.5	210	395	94.9	—	4.3	
450	472.8	225	442	96.6	—	4.7	
500	523.1	240	489	99.0	—	5.0	

注 [] 内寸法は、曲管・片落ち管・両受け短管の受口に適用します。

フランジ部

※FT-N形継手「共通寸法」(P.20)のフランジ部を参照してください。

FT形 一段落ちT字管

略号 TR・F

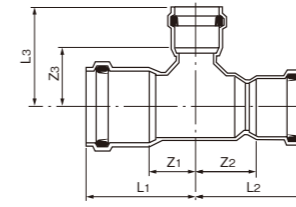

単位: mm

上流・下流・分岐	L1	Z1	L2	Z2	L3	Z3	参考質量(kg/個)			品番			
							VH	VP-VM	VU	VH	VP-VM	VU	
350 ×300	×50	300	105	300	120	330	220	—	13.1	10.9	—	FT3FE8C	FT3FE8B
	×75	300	105	300	120	320	220	—	13.1	10.9	—	FT3FE7C	FT3FE7B
	×100	310	115	310	130	330	220	—	13.5	11.3	—	FT3FE6C	FT3FE6B
	×125	330	135	330	150	350	230	—	14.9	12.4	—	FT3FE5C	FT3FE5B
	×150	340	145	340	160	360	230	—	15.9	13.3	—	FT3FE4C	FT3FE4B
	×200	375	180	375	195	385	240	—	18.1	15.1	—	FT3FE3C	FT3FE3B
	×250	400	205	400	220	410	250	—	20.1	16.8	—	FT3FE2C	FT3FE2B
	×300	430	235	430	250	440	260	—	22.5	18.7	—	FT3FE1C	FT3FE1B
	×350	465	270	465	285	470	275	—	24.8	20.7	—	FT3FEC	FT3FEB
	400 ×350	×50	315	105	315	120	355	245	—	17.3	14.4	—	FT4HF9C
×75		315	105	315	120	345	245	—	17.5	14.5	—	FT4HF8C	FT4HF8B
×100		330	120	330	135	355	245	—	17.9	14.9	—	FT4HF7C	FT4HF7B
×125		345	135	345	150	375	255	—	19.3	16.1	—	FT4HF6C	FT4HF6B
×150		355	145	355	160	385	255	—	20.3	16.9	—	FT4HF5C	FT4HF5B
×200		390	180	390	195	410	265	—	22.5	18.7	—	FT4HF4C	FT4HF4B
×250		420	210	420	225	435	275	—	24.3	20.3	—	FT4HF3C	FT4HF3B
×300		450	240	450	255	465	285	—	26.7	22.2	—	FT4HF2C	FT4HF2B
×350		485	275	485	290	495	300	—	28.9	24.1	—	FT4HF1C	FT4HF1B
×400		515	305	515	320	515	305	—	31.4	26.2	—	FT4HFC	FT4HFB
450 ×400	×50	335	110	335	125	380	270	—	22.2	18.5	—	FT4FGXC	FT4FGXB
	×75	335	110	335	125	370	270	—	22.3	18.6	—	FT4FG9C	FT4FG9B
	×100	345	120	345	135	380	270	—	23.3	19.4	—	FT4FG8C	FT4FG8B
	×125	365	140	365	155	400	280	—	24.4	20.3	—	FT4FG7C	FT4FG7B
	×150	375	150	375	165	410	280	—	25.6	21.3	—	FT4FG6C	FT4FG6B
	×200	410	185	410	200	435	290	—	27.6	23.0	—	FT4FG5C	FT4FG5B
	×250	440	215	440	230	460	300	—	30.7	25.6	—	FT4FG4C	FT4FG4B
	×300	465	240	465	255	490	310	—	33.3	27.8	—	FT4FG3C	FT4FG3B
	×350	500	275	500	290	520	325	—	36.2	30.2	—	FT4FG2C	FT4FG2B
	×400	530	305	530	320	540	330	—	39.1	32.6	—	FT4FG1C	FT4FG1B
×450	565	340	565	355	570	345	—	42.4	35.3	—	FT4FGC	FT4FGB	
500 ×450	×50	355	115	355	130	405	295	—	26.8	22.3	—	FT5HYXC	FT5HYXB
	×75	355	115	355	130	395	295	—	26.8	22.3	—	FT5HH0C	FT5HH0B
	×100	365	125	365	140	405	295	—	27.9	23.2	—	FT5HH9C	FT5HH9B
	×125	380	140	380	155	425	305	—	29.4	24.5	—	FT5HH8C	FT5HH8B
	×150	395	155	395	170	435	305	—	30.8	25.7	—	FT5HH7C	FT5HH7B
	×200	425	185	425	200	460	315	—	33.4	27.8	—	FT5HH6C	FT5HH6B
	×250	455	215	455	230	485	325	—	36.8	30.6	—	FT5HH5C	FT5HH5B
	×300	485	245	485	260	515	335	—	39.9	33.2	—	FT5HH4C	FT5HH4B
	×350	520	280	520	295	545	350	—	43.2	36.0	—	FT5HH3C	FT5HH3B
	×400	550	310	550	325	565	355	—	46.5	38.8	—	FT5HH2C	FT5HH2B
×450	580	340	580	355	595	370	—	50.1	41.7	—	FT5HH1C	FT5HH1B	
×500	610	370	610	385	615	375	—	53.9	44.9	—	FT5HHC	FT5HHB	

単位: mm

上流・下流・分岐	L1	Z1	L2	Z2	L3	Z3	参考質量(kg/個)			品番				
							VH	VP-VM	VU	VH	VP-VM	VU		
200 ×150	×50	240	95	255	125	255	145	5.8	4.9	4.1	FT2HB5X	FT2HB5A	FT2HB5B	
	×75	240	95	255	125	245	145	6.9	5.8	4.8	FT2HB4X	FT2HB4A	FT2HB4B	
	×100	250	105	265	135	255	145	7.3	6.2	5.2	FT2HB3X	FT2HB3A	FT2HB3B	
	×125	270	125	285	155	275	155	—	7.2	6.0	—	FT2HB2A	FT2HB2B	—
	×150	280	135	295	165	285	155	9.2	7.8	6.5	FT2HB1X	FT2HB1A	FT2HB1B	
	×200	315	170	330	200	310	165	11.1	9.4	7.8	FT2HBX	FT2HBA	FT2HBB	
	250 ×200	×50	260	100	260	115	280	170	9.0	7.6	6.3	FT2FC6X	FT2FC6A	FT2FC6B
		×75	260	100	260	115	270	170	9.1	7.7	6.4	FT2FC5X	FT2FC5A	FT2FC5B
		×100	270	110	270	125	280	170	9.7	8.2	6.9	FT2FC4X	FT2FC4A	FT2FC4B
		×125	285	125	285	140	300	180	—	9.2	7.7	—	FT2FC3A	FT2FC3B
×150		300	140	300	155	310	180	10.9	10.1	8.4	FT2FC2X	FT2FC2A	FT2FC2B	
×200		335	175	335	190	335	190	11.9	11.9	9.9	FT2FC1X	FT2FC1A	FT2FC1B	
×250		365	205	365	220	360	200	14.1	13.6	11.3	FT2FCX	FT2FCA	FT2FCB	
300 ×250		×50	280	100	280	120	305	195	12.0	10.2	8.5	FT3HD7X	FT3HD7A	FT3HD7B
		×75	280	100	280	120	295	195	12.1	10.3	8.5	FT3HD6X	FT3HD6A	FT3HD6B
		×100	295	115	295	135	305	195	12.6	10.7	8.9	FT3HD5X	FT3HD5A	FT3HD5B
	×125	310	130	310	150	325	205	—	12.0	10.0	—	FT3HD4A	FT3HD4B	—
	×150	320	140	320	160	335	205	15.3	13.0	10.8	FT3HD3X	FT3HD3A	FT3HD3B	
	×200	355	175	355	195	360	215	17.5	14.8	12.4	FT3HD2X	FT3HD2A	FT3HD2B	
	×250	385	205	385	225	385	225	20.6	17.4	14.5	FT3HD1X	FT3HD1A	FT3HD1B	
	×300	415	235	415	255	415	235	23.4	19.8	16.5	FT3HDX	FT3HDA	FT3HDB	

FT形 T字管

略号 T・F

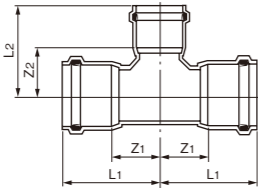

単位: mm

上流・下流・分岐	L1	Z1	L2	Z2	参考質量(kg/個)			品番			
					VH	VP-VM	VU	VH	VP-VM	VU	
350×50	×50	300	105	330	220	—	14.0	11.7	—	FTT3F8C	FTT3F8B
	×75	300	105	320	220	—	14.1	11.8	—	FTT3F7C	FTT3F7B
	×100	310	115	330	220	—	14.5	12.1	—	FTT3F6C	FTT3F6B
	×125	330	135	350	230	—	15.9	13.3	—	FTT3F5C	FTT3F5B
	×150	340	145	360	230	—	16.9	14.1	—	FTT3F4C	FTT3F4B
	×200	375	180	385	240	—	19.1	15.9	—	FTT3F3C	FTT3F3B
	×250	400	205	410	250	—	21.1	17.6	—	FTT3F2C	FTT3F2B
	×300	430	235	440	260	—	23.5	19.6	—	FTT3F1C	FTT3F1B
	×350	465	270	470	275	—	25.7	21.4	—	FT3FB	FTT3FB
	400×50	×50	315	105	355	245	—	19.4	16.2	—	FTT4H9C
×75		315	105	345	245	—	19.6	16.3	—	FTT4H8C	FTT4H8B
×100		330	120	355	245	—	20.1	16.7	—	FTT4H7C	FTT4H7B
×125		345	135	375	255	—	21.4	17.9	—	FTT4H6C	FTT4H6B
×150		355	145	385	255	—	22.4	18.7	—	FTT4H5C	FTT4H5B
×200		390	180	410	265	—	24.6	20.5	—	FTT4H4C	FTT4H4B
×250		420	210	435	275	—	26.5	22.1	—	FTT4H3C	FTT4H3B
×300		450	240	465	285	—	28.8	24.0	—	FTT4H2C	FTT4H2B
×350		485	275	495	300	—	31.1	25.9	—	FTT4H1C	FTT4H1B
×400		515	305	515	305	—	33.6	28.0	—	FTT4HC	FTT4HB
450×50	×50	335	110	380	270	—	23.8	19.8	—	FTT4FXC	FTT4FXB
	×75	335	110	370	270	—	23.9	19.9	—	FTT4F9C	FTT4F9B
	×100	345	120	380	270	—	24.9	20.8	—	FTT4F8C	FTT4F8B
	×125	365	140	400	280	—	26.0	21.7	—	FTT4F7C	FTT4F7B
	×150	375	150	410	280	—	27.2	22.7	—	FTT4F6C	FTT4F6B
	×200	410	185	435	290	—	29.2	24.3	—	FTT4F5C	FTT4F5B
	×250	440	215	460	300	—	32.4	27.0	—	FTT4F4C	FTT4F4B
	×300	465	240	490	310	—	34.9	2			

FT形 二段落ちT字管

略号 TR・F

単位: mm

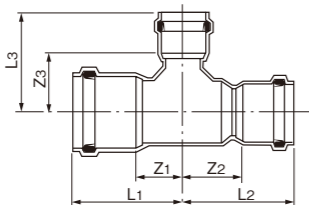

上流・下流・分岐	L1	Z1	L2	Z2	L3	Z3	参考質量(kg/個)			品番			
							VH	VP-VM	VU	VH	VP-VM	VU	
200 125	× 50	240	95	255	135	255	145	4.7	3.9	-	FT2HA5A	FT2HA5B	
	× 75	240	95	255	135	245	145	5.6	4.6	-	FT2HA4A	FT2HA4B	
	× 100	250	105	265	145	255	145	6.0	5.0	-	FT2HA3A	FT2HA3B	
	× 125	270	125	285	165	275	155	6.9	5.8	-	FT2HA2A	FT2HA2B	
	× 150	280	135	295	175	285	155	7.6	6.3	-	FT2HA1A	FT2HA1B	
	× 200	315	170	330	210	310	165	9.2	7.7	-	FT2HA0A	FT2HA0B	
250 150	× 50	260	100	260	130	280	170	8.0	6.8	5.7	FT2FB6X	FT2FB6A	FT2FB6B
	× 75	260	100	260	130	270	170	8.2	6.9	5.7	FT2FB5X	FT2FB5A	FT2FB5B
	× 100	270	110	270	140	280	170	8.9	7.5	6.2	FT2FB4X	FT2FB4A	FT2FB4B
	× 125	285	125	285	155	300	180	-	8.4	7.0	-	FT2FB3A	FT2FB3B
	× 150	300	140	300	170	310	180	11.0	9.3	7.8	FT2FB2X	FT2FB2A	FT2FB2B
	× 200	335	175	335	205	335	190	13.1	11.1	9.2	FT2FB1X	FT2FB1A	FT2FB1B
300 200	× 50	280	100	280	135	305	195	11.2	9.5	7.9	FT3HC7X	FT3HC7A	FT3HC7B
	× 75	280	100	280	135	295	195	11.3	9.6	8.0	FT3HC6X	FT3HC6A	FT3HC6B
	× 100	295	115	295	150	305	195	11.8	10.0	8.4	FT3HC5X	FT3HC5A	FT3HC5B
	× 125	310	130	310	165	325	205	-	11.4	9.5	-	FT3HC4A	FT3HC4B
	× 150	320	140	320	175	335	205	14.7	12.4	10.3	FT3HC3X	FT3HC3A	FT3HC3B
	× 200	355	175	355	210	360	215	16.8	14.2	11.8	FT3HC2X	FT3HC2A	FT3HC2B
300 150	× 50	280	100	280	135	305	195	11.2	9.5	7.9	FT3HC7X	FT3HC7A	FT3HC7B
	× 75	280	100	280	135	295	195	11.3	9.6	8.0	FT3HC6X	FT3HC6A	FT3HC6B
	× 100	295	115	295	150	305	195	11.8	10.0	8.4	FT3HC5X	FT3HC5A	FT3HC5B
	× 125	310	130	310	165	325	205	-	11.4	9.5	-	FT3HC4A	FT3HC4B
	× 150	320	140	320	175	335	205	14.7	12.4	10.3	FT3HC3X	FT3HC3A	FT3HC3B
	× 200	355	175	355	210	360	215	16.8	14.2	11.8	FT3HC2X	FT3HC2A	FT3HC2B
300 150	× 50	280	100	280	135	305	195	11.2	9.5	7.9	FT3HC7X	FT3HC7A	FT3HC7B
	× 75	280	100	280	135	295	195	11.3	9.6	8.0	FT3HC6X	FT3HC6A	FT3HC6B
	× 100	295	115	295	150	305	195	11.8	10.0	8.4	FT3HC5X	FT3HC5A	FT3HC5B
	× 125	310	130	310	165	325	205	-	11.4	9.5	-	FT3HC4A	FT3HC4B
	× 150	320	140	320	175	335	205	14.7	12.4	10.3	FT3HC3X	FT3HC3A	FT3HC3B
	× 200	355	175	355	210	360	215	16.8	14.2	11.8	FT3HC2X	FT3HC2A	FT3HC2B
300 150	× 50	280	100	280	135	305	195	11.2	9.5	7.9	FT3HC7X	FT3HC7A	FT3HC7B
	× 75	280	100	280	135	295	195	11.3	9.6	8.0	FT3HC6X	FT3HC6A	FT3HC6B
	× 100	295	115	295	150	305	195	11.8	10.0	8.4	FT3HC5X	FT3HC5A	FT3HC5B
	× 125	310	130	310	165	325	205	-	11.4	9.5	-	FT3HC4A	FT3HC4B
	× 150	320	140	320	175	335	205	14.7	12.4	10.3	FT3HC3X	FT3HC3A	FT3HC3B
	× 200	355	175	355	210	360	215	16.8	14.2	11.8	FT3HC2X	FT3HC2A	FT3HC2B
300 150	× 50	280	100	280	135	305	195	11.2	9.5	7.9	FT3HC7X	FT3HC7A	FT3HC7B
	× 75	280	100	280	135	295	195	11.3	9.6	8.0	FT3HC6X	FT3HC6A	FT3HC6B
	× 100	295	115	295	150	305	195	11.8	10.0	8.4	FT3HC5X	FT3HC5A	FT3HC5B
	× 125	310	130	310	165	325	205	-	11.4	9.5	-	FT3HC4A	FT3HC4B
	× 150	320	140	320	175	335	205	14.7	12.4	10.3	FT3HC3X	FT3HC3A	FT3HC3B
	× 200	355	175	355	210	360	215	16.8	14.2	11.8	FT3HC2X	FT3HC2A	FT3HC2B

上流・下流・分岐	L1	Z1	L2	Z2	L3	Z3	参考質量(kg/個)			品番		
							VH	VP-VM	VU	VH	VP-VM	VU
350 250	× 50	300	105	300	140	330	220	11.9	9.9	-	FT3FD8C	FT3FD8B
	× 75	300	105	300	140	320	220	12.1	10.0	-	FT3FD7C	FT3FD7B
	× 100	310	115	310	150	330	220	12.5	10.4	-	FT3FD6C	FT3FD6B
	× 125	330	135	330	170	350	230	13.8	11.5	-	FT3FD5C	FT3FD5B
	× 150	340	145	340	180	360	230	14.8	12.4	-	FT3FD4C	FT3FD4B
	× 200	375	180	375	215	385	240	17.0	14.2	-	FT3FD3C	FT3FD3B
400 300	× 50	315	105	315	135	355	245	16.3	13.6	-	FT4HE9C	FT4HE9B
	× 75	315	105	315	135	345	245	16.5	13.7	-	FT4HE8C	FT4HE8B
	× 100	330	120	330	150	355	245	16.9	14.1	-	FT4HE7C	FT4HE7B
	× 125	345	135	345	165	375	255	18.3	15.2	-	FT4HE6C	FT4HE6B
	× 150	355	145	355	175	385	255	19.3	16.0	-	FT4HE5C	FT4HE5B
	× 200	390	180	390	210	410	265	21.5	17.9	-	FT4HE4C	FT4HE4B
450 350	× 50	335	110	335	140	380	270	20.0	16.7	-	FT4FF9C	FT4FF9B
	× 75	335	110	335	140	370	270	20.1	16.8	-	FT4FF8C	FT4FF8B
	× 100	345	120	345	150	380	270	21.2	17.6	-	FT4FF7C	FT4FF7B
	× 125	365	140	365	170	400	280	22.3	18.5	-	FT4FF6C	FT4FF6B
	× 150	375	150	375	180	410	280	23.4	19.5	-	FT4FF5C	FT4FF5B
	× 200	410	185	410	215	435	290	25.4	21.2	-	FT4FF4C	FT4FF4B
500 400	× 50	355	115	355	145	405	295	25.1	20.9	-	FT5HG9C	FT5HG9B
	× 75	355	115	355	145	395	295	25.2	21.0	-	FT5HG8C	FT5HG8B
	× 100	365	125	365	155	405	295	26.3	21.9	-	FT5HG7C	FT5HG7B
	× 125	380	140	380	170	425	305	27.7	23.1	-	FT5HG6C	FT5HG6B
	× 150	395	155	395	185	435	305	29.2	24.3	-	FT5HG5C	FT5HG5B
	× 200	425	185	425	215	460	315	31.8	26.5	-	FT5HG4C	FT5HG4B

FT形 三段落ちT字管

略号 TR・F

単位: mm

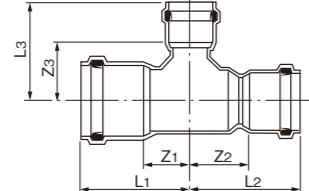

上流・下流・分岐	L1	Z1	L2	Z2	L3	Z3	参考質量(kg/個)			品番		
							VH	VP-VM	VU	VH	VP-VM	VU
200 100	× 50	240	95	255	145	255	145	4.5	3.5	-	FT2HZ5A	FT2HZ5B
	× 75	240	95	255	145	245	145	5.3	4.3	-	FT2HZ4A	FT2HZ4B
	× 100	250	105	265	155	255	145	5.8	4.6	-	FT2HZ3A	FT2HZ3B
	× 125	270	125	285	175	275	155	6.7	5.4	-	FT2HZ2A	FT2HZ2B
	× 150	280	135	295	185	285	155	7.4	6.0	-	FT2HZ1A	FT2HZ1B
	× 200	315	170	330	220	310	165	9.0	7.3	-	FT2HZ0A	FT2HZ0B
250 125	× 50	260	100	275	155	280	170	6.8	5.4	-	FT2FA6A	FT2FA6B
	× 75	260	100	275	155	270	170	6.9	5.5	-	FT2FA5A	FT2FA5B
	× 100	270	110	285	165	280	170	7.5	6.0	-	FT2FA4A	FT2FA4B
	× 125	285	125	300	180	300	180	8.4	6.8	-	FT2FA3A	FT2FA3B
	× 150	300	140	315	195	310	180	9.3	7.6	-	FT2FA2A	FT2FA2B
	× 200	335	175	350	230	335	190	11.1	9.0	-	FT2FA1A	FT2FA1B
300 150	× 50	280	100	280	150	305	195	11.2	9.5	7.9	FT3HB7A	FT3HB7B
	× 75	280	100	280	150	295	195	11.3	9.6	8.0	FT3HB6A	FT3HB6B
	× 100	295	115	295	165	305	195	11.8	10.0	8.4	FT3HB5A	FT3HB5B
	× 125	310	130	310	180	325	205	12.8	10.4	-	FT3HB4A	FT3HB4B
	× 150	320	140	320	190	335	205	14.7	12.4	10.3	FT3HB3A	FT3HB3B
	× 200	355	175	355	225	360	215	16.8	14.2	11.8	FT3HB2A	FT3HB2B

上流・下流・分岐	L1	Z1	L2	Z2	L3	Z3	参考質量(kg/個)			品番		
							VH	VP-VM	VU	VH	VP-VM	VU
350 250	× 50	300	105	300	140	330	220	10.5	8.2	-	FT3FC8C	FT3FC8B

FT形 自由角曲管 (寸法)

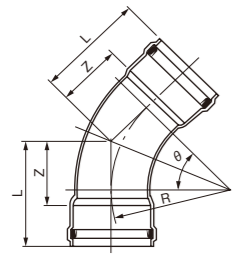

呼び径	50			75			100			125			150			200		
	L	Z	R (参考)	L	Z	R (参考)	L	Z	R (参考)	L	Z	R (参考)	L	Z	R (参考)	L	Z	R (参考)
0≤θ<2	191	81	735	207	87	934	222	92	1115	233	98	1303	248	103	1614	224	79	6261
2≤θ<4	191	81	228	206	86	286	221	91	326	231	96	392	247	102	488	222	77	2020
4≤θ<6	190	80	110	205	85	135	220	90	160	230	95	180	245	100	225	220	75	1030
6≤θ<8	190	80	93	205	85	116	222	92	156	231	96	157	246	101	195	221	76	847
8≤θ<10	195	85	144	211	91	178	225	95	195	241	106	241	256	111	300	277	132	1314
10≤θ<12	195	85	110	210	90	135	225	95	160	240	105	180	255	110	225	275	130	1030
12≤θ<14	195	85	98	211	91	122	228	98	163	241	106	164	256	111	205	277	132	904
14≤θ<16	196	86	89	211	91	110	229	99	150	242	107	150	257	112	187	278	133	796
16≤θ<18	196	86	81	212	92	102	230	100	140	243	108	140	259	114	174	280	135	713
18≤θ<20	206	96	135	226	106	168	244	114	182	257	122	226	282	137	282	278	133	625
20≤θ<22	205	95	120	226	106	148	242	112	158	256	121	198	281	136	247	276	131	555
22≤θ<24	205	95	110	225	105	135	245	115	160	255	120	180	280	135	225	275	130	510
24≤θ<26	206	96	101	226	106	125	250	120	166	256	121	168	282	137	210	277	132	468
26≤θ<28	206	96	95	227	107	118	251	121	159	258	123	160	283	138	199	279	134	440
28≤θ<30	—	—	—	227	107	112	253	123	152	259	124	153	284	139	190	281	136	415
30≤θ<32	—	—	—	228	108	107	254	124	146	260	125	147	286	141	183	283	138	394
32≤θ<34	—	—	—	229	109	103	255	125	141	261	126	141	287	142	176	285	140	375
34≤θ<36	—	—	—	229	109	99	256	126	137	262	127	137	289	144	170	287	142	359
36≤θ<38	—	—	—	230	110	95	258	128	133	263	128	132	290	145	164	289	144	344
38≤θ<40	—	—	—	230	110	95	258	128	133	263	128	132	290	145	164	289	144	344
40≤θ<42	231	121	125	257	137	154	275	145	165	298	163	206	333	188	257	379	234	554
42≤θ<44	231	121	117	256	136	144	274	144	153	296	161	192	332	187	240	377	232	520
44≤θ<46	230	120	110	255	135	135	280	150	160	295	160	180	330	185	225	375	230	490
46≤θ<48	231	121	106	256	136	130	289	159	172	296	161	174	332	187	218	377	232	472
48≤θ<50	231	121	102	257	137	126	290	160	167	298	163	169	333	188	211	379	234	454
50≤θ<52	—	—	—	257	137	122	291	161	163	299	164	165	335	190	205	381	236	439
52≤θ<54	—	—	—	258	138	119	293	163	159	300	165	160	336	191	200	383	238	424
54≤θ<56	—	—	—	259	139	115	294	164	155	302	167	156	338	193	194	386	241	410
56≤θ<58	—	—	—	262	142	111	295	165	151	303	168	152	340	195	189	388	243	398
58≤θ<60	—	—	—	263	143	107	297	167	147	304	169	149	341	196	185	390	245	386
60≤θ<62	—	—	—	265	145	103	298	168	143	306	171	145	343	198	180	392	247	374
62≤θ<64	—	—	—	266	146	99	299	169	139	307	172	142	345	200	176	395	250	364
64≤θ<66	—	—	—	267	147	95	300	170	135	309	174	139	347	202	173	397	252	354
66≤θ<68	—	—	—	268	148	91	302	172	131	315	180	136	355	210	170	400	255	344
68≤θ<70	—	—	—	269	149	87	303	173	127	317	182	133	357	212	167	402	257	335
70≤θ<72	—	—	—	270	150	83	304	174	123	319	184	130	359	214	164	405	260	326
72≤θ<74	—	—	—	272	152	79	305	175	119	321	186	127	361	216	161	408	263	318
74≤θ<76	—	—	—	273	153	75	307	177	115	323	188	124	364	219	158	410	265	311
76≤θ<78	—	—	—	274	154	71	308	178	111	325	190	121	366	221	155	413	268	303
78≤θ<80	—	—	—	275	155	67	309	179	107	327	192	118	368	223	152	416	271	296
80≤θ<82	—	—	—	276	156	63	310	180	103	328	193	115	370	225	149	419	274	289
82≤θ<84	—	—	—	278	158	59	312	182	99	330	195	112	373	228	146	422	277	283
84≤θ<86	—	—	—	279	159	55	313	183	95	332	197	109	375	230	143	425	280	276
86≤θ<88	—	—	—	280	160	51	314	184	91	334	199	106	377	232	140	428	283	270
88≤θ<90	335	225	110	370	250	135	405	275	160	445	310	180	515	370	225	470	325	325

単位: mm

呼び径	250			300			350			400			450			500		
	L	Z	R (参考)	L	Z	R (参考)	L	Z	R (参考)	L	Z	R (参考)	L	Z	R (参考)	L	Z	R (参考)
0≤θ<2	245	85	6377	281	101	7956	302	107	8072	333	123	9651	349	124	9767	385	145	11347
2≤θ<4	243	83	2042	278	98	2552	299	104	2573	330	120	3083	345	120	3105	381	141	3615
4≤θ<6	240	80	1030	275	95	1290	295	100	1290	325	115	1550	340	115	1550	375	135	1810
6≤θ<8	242	82	852	277	97	1066	297	102	1071	327	117	1284	343	118	1289	378	138	1503
8≤θ<10	292	132	1320	343	163	1652	358	163	1658	404	194	1990	424	199	1996	470	230	2328
10≤θ<12	290	130	1030	340	160	1290	355	160	1290	400	190	1550	420	195	1550	465	225	1810
12≤θ<14	292	132	907	342	162	1135	358	163	1139	403	193	1367	423	198	1370	469	229	1599
14≤θ<16	294	134	802	345	165	1003	361	166	1009	407	197	1210	427	202	1216	473	233	1417
16≤θ<18	296	136	721	348	168	901	364	169	910	410	200	1090	431	206	1098	478	238	1278
18≤θ<20	294	134	630	345	165	789	361	166	794	406	196	953	427	202	958	468	228	1105
20≤θ<22	292	132	557	342	162	698	357	162	700	403	193	841	423	198	843	463	223	973
22≤θ<24	290	130	510	340	160	640	355	160	640	400	190	770	420	195	770	460	220	890
24≤θ<26	293	133	470	343	163	590	359	164	592	405	195	711	425	200	714	466	226	824
26≤θ<28	295	135	444	346	166	556	362	167	560	408	198	672	429	204	677	470	230	780
28≤θ<30	297	137	421	349	169	527	365	170	533	412	202	638	433	208	644	475	235	742
30≤θ<32	300	140	401	352	172	501	369	174	509	416	206	609	438	213	616	480	240	709
32≤θ<34	302	142	384	355	175	479	372	177	487	419	209	583	442	217	591	484	244	680
34≤θ<36	305	145	368	357	177	459	375	180	468	423	213	560	446	221	569	489	249	654
36≤θ<38	307	147	354	360	180	441	379	184	451	427	217	539	451	226	549	494	254	630
38≤θ<40	428	268	665	474	294	739	521	326	825	567	357	900	614	389	974	655	415	1048
40≤θ<42	425	265	623	471	291	692	517	322	772	563	353	841	609	384	911	650	410	980
42≤θ<44	423	263	585	468	288	649	514	319	724	559	349	788	605	380	853	645	405	917
44≤θ<46	420	260	550	465	285	610	510	315	680	555	345	740	600	375	800	640	400	860
46≤θ<48	423	263	530	468	288	588	514	319	656	559	349	714	605	380	773	645	405	831
48≤θ<50	425	265	511	471	291	568	517	322	634	563	353	691	609	384	748	650	410	804
50≤θ<52	428	268	494	474	294	549	521	326	614	568	358	669	614	389	724	656	416	780
52≤θ<54	431	271	478	478	298	532	525	330	595	572	362	649	619	394	703	661	421	757
54≤θ<56	433	273	463	481	301	516	529	334	577	576	366	630	624	399	683	667	427	735</

FT形 片落ち管

略号 R・F

単位: mm

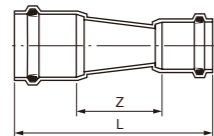

単位: mm

上流・下流	L	Z	参考質量(kg/個)			品番		
			VH	VP-VM	VU	VH	VP-VM	VU
75×50	425	195	1.7	1.4	1.2	FTR751X	FTR751A	FTR751B
100×50	480	240	2.1	1.8	1.5	FTR1H2X	FTR1H2A	FTR1H2B
100×75	450	200	2.3	1.9	1.5	FTR1H1X	FTR1H1A	FTR1H1B
125×75	505	250	—	2.5	2.1	—	FTR1Q2A	FTR1Q2B
150×75	570	305	3.6	3.0	2.4	FTR1F3X	FTR1F3A	FTR1F3B
150×100	470	205	—	2.6	2.1	—	FTR1Q1A	FTR1Q1B
150×100	525	250	3.9	3.3	2.7	FTR1F2X	FTR1F2A	FTR1F2B
150×125	500	220	—	3.5	2.9	—	FTR1F1A	FTR1F1B
200×100	490	235	5.3	4.5	3.8	FTR2H3X	FTR2H3A	FTR2H3B
200×125	450	185	—	4.2	3.5	—	FTR2H2A	FTR2H2B
200×150	415	140	5.0	4.2	3.5	FTR2H1X	FTR2H1A	FTR2H1B
250×100	600	330	7.1	6.0	5.0	FTR2F4X	FTR2F4A	FTR2F4B
250×125	555	275	—	4.9	4.1	—	FTR2F3A	FTR2F3B
250×150	525	235	6.7	5.7	4.7	FTR2F2X	FTR2F2A	FTR2F2B
250×200	450	145	6.8	5.8	4.8	FTR2F1X	FTR2F1A	FTR2F1B

上流・下流	L	Z	参考質量(kg/個)			品番		
			VH	VP-VM	VU	VH	VP-VM	VU
300×100	710	420	10.9	9.2	7.6	FTR3H5X	FTR3H5A	FTR3H5B
300×125	670	370	—	9.0	7.5	—	FTR3H4A	FTR3H4B
300×150	640	330	10.7	9.1	7.6	FTR3H3X	FTR3H3A	FTR3H3B
300×200	560	235	9.6	8.2	6.8	FTR3H2X	FTR3H2A	FTR3H2B
300×250	480	140	9.2	7.9	6.5	FTR3H1X	FTR3H1A	FTR3H1B
350×100	810	505	—	12.5	10.1	—	FTR3F6C	FTR3F6B
350×150	750	425	—	12.1	10.1	—	FTR3F4C	FTR3F4B
350×200	660	320	—	12.2	10.2	—	FTR3F3C	FTR3F3B
350×250	585	230	—	10.1	8.4	—	FTR3F2C	FTR3F2B
350×300	515	140	—	10.4	8.7	—	FTR3F1C	FTR3F1B
400×150	855	515	—	16.9	14.1	—	FTR4H5C	FTR4H5B
400×200	775	420	—	17.0	14.2	—	FTR4H4C	FTR4H4B
400×250	695	325	—	16.6	13.9	—	FTR4H3C	FTR4H3B
400×300	620	230	—	14.3	11.9	—	FTR4H2C	FTR4H2B
400×350	540	135	—	14.4	12.0	—	FTR4H1C	FTR4H1B
450×200	885	515	—	20.8	17.3	—	FTR4F5C	FTR4F5B
450×250	805	420	—	20.5	17.1	—	FTR4F4C	FTR4F4B
450×300	730	325	—	20.4	17.0	—	FTR4F3C	FTR4F3B
450×350	645	225	—	17.4	14.5	—	FTR4F2C	FTR4F2B
450×400	570	135	—	18.6	15.5	—	FTR4F1C	FTR4F1B
500×250	915	515	—	25.1	20.9	—	FTR5H5C	FTR5H5B
500×300	840	420	—	25.0	20.9	—	FTR5H4C	FTR5H4B
500×350	760	325	—	24.6	20.5	—	FTR5H3C	FTR5H3B
500×400	680	230	—	22.3	18.6	—	FTR5H2C	FTR5H2B
500×450	600	135	—	22.8	19.0	—	FTR5H1C	FTR5H1B

FT形 両受け短管

略号 S・F

単位: mm

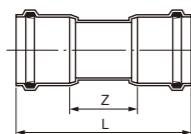

呼び径	L	Z	参考質量(kg/個)			品番		
			VH	VP-VM	VU	VH	VP-VM	VU
50	350	130	1.0	0.8	0.7	FTS50X	FTS50A	FTS50B
75	370	130	1.3	1.1	0.9	FTS75X	FTS75A	FTS75B
100	390	130	1.8	1.5	1.2	FTS1HX	FTS1HA	FTS1HB
125	425	155	—	2.3	1.9	—	FTS1QA	FTS1QB
150	445	155	3.4	2.9	2.4	FTS1FX	FTS1FA	FTS1FB
200	395	105	5.7	4.8	4.0	FTS2HX	FTS2HA	FTS2HB
250	450	130	7.1	6.1	5.1	FTS2FX	FTS2FA	FTS2FB
300	490	130	10.0	8.6	7.2	FTS3HX	FTS3HA	FTS3HB
350	530	140	—	11.1	9.3	—	FTS3FC	FTS3FB
400	560	140	—	16.1	13.4	—	FTS4HC	FTS4HB
450	600	150	—	19.7	16.4	—	FTS4FC	FTS4FB
500	635	155	—	24.4	20.3	—	FTS5HC	FTS5HB

FT形 フランジ付T字管

略号 TF・F

単位: mm

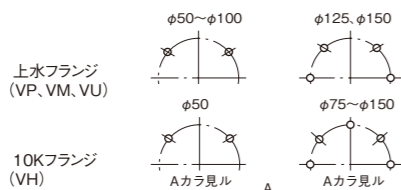

上流・下流・分岐	L1	Z	L2	参考質量(kg/個)			品番		
				VH	VP-VM	VU	VH	VP-VM	VU
50×50	195	85	180	2.6	2.2	1.8	FT50XF	FTT50AF	FTT50BF
75×50	215	95	190	3.0	2.5	2.0	FT751XF	FTT751AF	FTT751BF
75×75	215	95	180	3.8	3.2	2.7	FT75XF	FTT75AF	FTT75BF
100×50	235	105	210	3.3	2.8	2.4	FT1H2XF	FTT1H2AF	FTT1H2BF
100×75	235	105	200	4.3	3.6	3.0	FT1H1XF	FTT1H1AF	FTT1H1BF
100×100	235	105	210	5.2	4.4	3.6	FT1HXF	FTT1HAF	FTT1HBF
125×50	210	90	220	—	3.7	3.0	—	FT1Q3AF	FTT1Q3BF
125×75	210	90	210	—	4.4	3.6	—	FT1Q2AF	FTT1Q2BF
125×100	225	105	220	—	5.3	4.4	—	FT1Q1AF	FTT1Q1BF
125×125	240	120	240	—	5.5	4.6	—	FTT1QAF	FTT1QBF
150×50	225	95	230	5.1	4.3	3.6	FT1F4XF	FTT1F4AF	FTT1F4BF
150×75	225	95	220	5.9	5.0	4.2	FT1F3XF	FTT1F3AF	FTT1F3BF
150×100	235	105	230	7.0	5.9	4.9	FT1F2XF	FTT1F2AF	FTT1F2BF
150×125	250	120	250	—	6.1	5.1	—	FT1F1AF	FTT1F1BF
150×150	265	135	260	8.5	7.1	5.9	FT1FXF	FTT1FAF	FTT1FFB
200×50	240	95	255	8.1	6.8	5.7	FT2H5XF	FTT2H5AF	FTT2H5BF
200×75	240	95	245	8.9	7.5	6.3	FT2H4XF	FTT2H4AF	FTT2H4BF
200×100	250	105	255	10.1	8.5	7.1	FT2H3XF	FTT2H3AF	FTT2H3BF
200×125	270	125	275	—	8.7	7.3	—	FT2H2AF	FTT2H2BF
200×150	280	135	285	11.5	9.7	8.1	FT2H1XF	FTT2H1AF	FTT2H1BF

上流・下流・分岐	L1	Z	L2	参考質量(kg/個)			品番		
				VH	VP-VM	VU	VH	VP-VM	VU
250×50	260	100	280	10.1	8.6	7.1	FT2F6XF	FTT2F6AF	FTT2F6BF
250×75	260	100	270	11.0	9.3	7.8	FT2F5XF	FTT2F5AF	FTT2F5BF
250×100	270	110	280	12.2	10.3	8.6	FT2F4XF	FTT2F4AF	FTT2F4BF
250×125	285	125	300	—	10.6	8.8	—	FT2F3AF	FTT2F3BF
250×150	300	140	310	13.7	11.6	9.7	FT2F2XF	FTT2F2AF	FTT2F2BF
300×50	280	100	305	13.6	11.6	9.7	FT3H7XF	FTT3H7AF	FTT3H7BF
300×75	280	100	295	14.5	12.3	10.3	FT3H6XF	FTT3H6AF	FTT3H6BF
300×100	295	115	305	15.7	13.3	11.1	FT3H5XF	FTT3H5AF	FTT3H5BF
300×125	310	130	325	—	13.5	11.3	—	FT3H4AF	FTT3H4BF
300×150	320	140	335	17.1	14.5	12.1	FT3H3XF	FTT3H3AF	FTT3H3BF
350×50	300	105	330	—	14.4	12.0	—	FT3F8CF	FTT3F8BF
350×75	300	105	320	—	15.2	12.6	—	FT3F7CF	FTT3F7BF
350×100	310	115	330	—	16.1	13.4	—	FT3F6CF	FTT3F6BF
350×125	330	135	350	—	16.3	13.6	—	FT3F5CF	FTT3F5BF
350×150	340	145	360	—	18.0	15.0	—	FT3F4CF	FTT3F4BF
400×50	315	105	355	—	19.9	16.6	—	FT4H9CF	FTT4H9BF
400×75	315	105	345	—	20.6	17.2	—	FT4H8CF	FTT4H8BF
400×100	330	120	355	—	21.6	18.0	—	FT4H7CF	FTT4H7BF
400×125	345	135	375	—	21.8	18.2	—	FT4H6CF	FTT4H6BF
400×150	355	145	385	—	22.8	19.0	—	FT4H5CF	FTT4H5BF
450×50	335	110	380	—	24.2	20.2	—	FT4FXCF	FTT4FXBF
450×75	335	110	370	—	24.9	20.8	—	FT4F9CF	FTT4F9BF
450×100	345	120	380	—	26.5	22.1	—	FT4F8CF	FTT4F8BF
450×125	365	140	400	—	26.7	22.2	—	FT4F7CF	FTT4F7BF
450×150	375	150	410	—	27.7	23.1	—	FT4F6CF	FTT4F6BF
500×50	355	115	405	—	29.3	24.4	—	FT5HYCF	FTT5HYBF
500×75	355	115	395	—	30.0	25.0	—	FT5HXCF	FTT5HOF
500×100	365	125	405	—	31.6	26.3	—	FT5H9CF	FTT5H9BF
500×125	380	140	425	—	31.8	26.5	—	FT5H8CF	FTT5H8BF
500×150	395	155	435	—	32.8	27.3	—	FT5H7CF	FTT5H7BF

FT形 L型クロス管

略号 LC・F

単位: mm

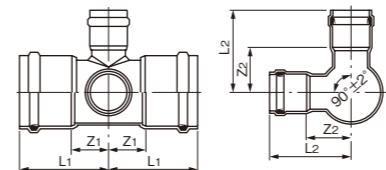

上流・下流・分岐	L1	Z1	L2	Z2	参考質量(kg/個)			品番		
					VH	VP-VM	VU	VH	VP-VM	VU
200×50	240	95	255	145	—	6.7	5.6	—	FTL2H5A	FTL2H5B
200×75	240	95	245	145	—	6.9	5.8	—	FTL2H4A	

FRP製DRジョイント

略号 DR・F

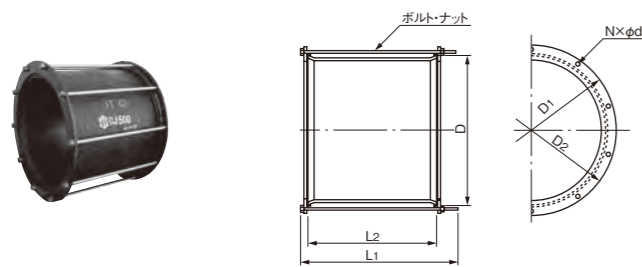

呼び径	L2	D	D1	D2	ボルト			参考質量 (kg/個)	品番
					呼び径	d	本数(N)		
500	480	556	633	559	M16	18	10	585	FTDRJ5H

注 ステンレス製 (SUS 304) ボルトも対応可能です。

単位: mm

フランジ短管

略号 SF・F

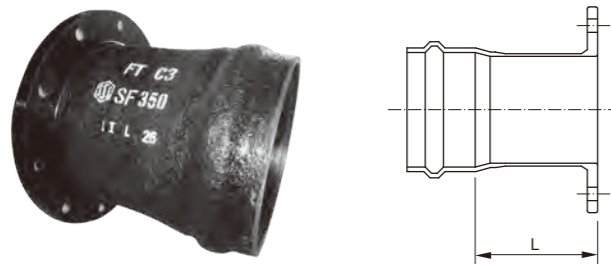

呼び径	L	参考質量 (kg/個)			品番		
		VH	VP・VM	VU	VH	VP・VM	VU
50	130	-	1.2	1.0	-	FTF50A	FTF50B
75	120	-	2.2	2.0	-	FTF75A	FTF75B
100	130	-	3.6	3.5	-	FTF1HA	FTF1HB
125	150	-	5.1	4.6	-	FTF1QA	FTF1QB
150	170	-	6.0	5.8	-	FTF1FA	FTF1FB
200	190	-	9.0	8.7	-	FTF2HA	FTF2HB
250	215	-	13.9	13.0	-	FTF2FA	FTF2FB
300	235	-	20.3	19.9	-	FTF3HA	FTF3HB
350	255	-	29.6	30.3	-	FTF3FC	FTF3FB
400	275	-	36.9	35.5	-	FTF4HC	FTF4HB
450	295	-	-	43.5	-	-	FTF4FB
500	315	-	-	50.5	-	-	FTF5HB

単位: mm

塩ビ製継手 ベル継手 TS継手 / 関連部材

受注生産品

適用	継手	
内水圧 高	塩ビ製継手	ベル継手 ベル受口のゴム輪と差し口に滑剤を塗布し、パイプを機械的に挿入するだけで接合できます。降雨中や、湧水のあるところでも確実に接合できます。また、水密性に優れているため、漏水の心配がなく、管が容易に抜ける心配もありません。 ※滑剤塗布は乾燥時に行ってください。
	FRP製異形管	
	铸铁製異形管	TS継手 TS受口と差し口に接着剤を塗布し、パイプを差し込むだけで確実に配管できます。抜群の水密性を確保し、漏水の心配もありません。また、ベル継手と同様に塩ビの特性が活かされており、軽量でスピーディに施工ができます。
	鋼製異形管	

■ 特長

1. 硬質ポリ塩化ビニル製のため、腐食の心配がありません。
2. 流体抵抗が小さく、通水性に優れています。
3. 内圧・外圧に対して十分な強度をもちます。
4. 軽量であるとともにベル受口、TS受口の品揃えで、施工がスピーディに行えます。

塩ビ製継手 設計内水圧(最大)

	VH管用	VP管用	VM管用	VU管用
ベルソケット・ベル径違いソケット・受差し短管	1.25MPa	1.0MPa	-	-
ベルバンド	1.25MPa	1.0MPa	-	0.6MPa
ベルグリップ	1.25MPa			
TSソケット・TS径違いソケット (一段落ち・二段落ち)・TSバンド	-	1.0MPa	-	0.6MPa
Sバンド・TSチース・エルボ・バルブソケット・キャップ・TS径違いソケット (VP管用)・TS Sバンド	-	1.0MPa	-	-
DRジョイント (φ65~φ200)	-	1.0MPa	-	-
DRジョイント (φ250~φ450)	-	-	-	0.6MPa
テーパコア短管・テーパコア短管 (TS受口) (φ75~φ250)	-	1.0MPa	-	-
テーパコア短管・テーパコア短管 (TS受口) (φ300~φ500)	-	-	-	0.6MPa
テーパコア短管 (ベル受口)	-	1.0MPa	-	0.6MPa

■ ベル継手

共通寸法

受口部

※本管「共通寸法」(P.17)のベル受口を参照してください。

ベルソケット

略号 S

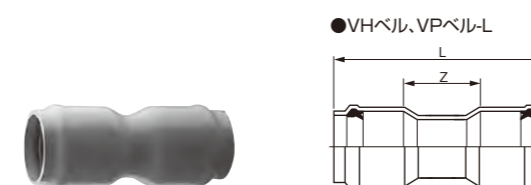

呼び径	VHベル			VPベル-L			品番	
	L	Z	参考質量 (kg/個)	L	Z	参考質量 (kg/個)	VHベル	VPベル-L
50	340	120	0.6	290	70	0.5	VHS50	BS50L
75	370	130	1.4	320	80	1.1	VHS75	BS75LN
100	400	140	2.4	340	80	1.8	VHS1H	BS1HLN
125	-	-	-	360	90	2.7	-	BS1QL
150	450	160	5.7	390	100	4.0	VHS1F	BS1FLN
200	540	200	8.8	540	200	7.6	VHS2H	BSW2HL
250	665	295	16.2	665	295	14.1	VHS2F	BSW2FL
300	725	325	25.1	725	325	21.9	VHS3H	BSW3HL

単位: mm

ベル径違いソケット (一段落ち)

略号 R

●VHベル、VPベル-L

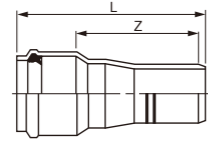

単位: mm

呼び径	VHベル			VPベル-L			品番	
	L	Z	参考質量(kg/個)	L	Z	参考質量(kg/個)	VHベル	VPベル-L
75×50	360	230	1.2	358	230	1.2	VHT7550	BS752LN
100×75	378	235	2.1	376	235	2.0	VHT1H75	BS1H1LN
125×100	—	—	—	413	265	3.2	—	BS1Q1L
150×100	486	325	5.1	483	325	4.7	VHT1F1H	BS1F2LN
150×125	—	—	—	464	305	4.8	—	BS1F1LN
200×150	582	390	9.3	578	390	8.1	VHT2H1F	BSW2H1L
250×200	641	430	15.6	636	430	13.6	VHT2F2H	BSW2F1L
300×250	692	460	23.8	685	460	20.7	VHT3H2F	BSW3H1L

受差し短管

略号 SP



●VHベル

●VPベル-L

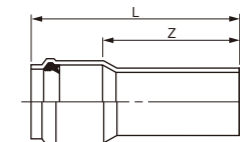
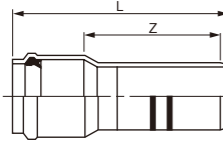

単位: mm

呼び径	VHベル			VPベル-L			品番	
	L	Z	参考質量(kg/個)	L	Z	参考質量(kg/個)	VHベル	VPベル-L
50	290	170	0.5	215	105	0.3	VHST50	B50TL
75	320	187	1.0	240	120	0.8	VHST75	B75TLN
100	340	194	1.8	275	145	1.3	VHST1H	B1HTLN
125	—	—	—	305	170	1.9	—	B1QTL
150	390	223	4.2	355	210	3.4	VHST1F	B1FTLN
200	540	344	8.5	455	285	6.0	VHST2H	BTWS2HL
250	665	448	16.1	665	480	13.2	VHST2F	BTWS2FL
300	725	487	23.1	750	550	21.0	VHST3H	BTWS3HL

ベルバンド

略号 □内に示します。



●ベル90°バンド 90B

単位: mm

呼び径	θ	VHベル				VPベル-L				VUベル				品番			
		Z1	Z2	R	参考質量(kg/個)	Z1	Z2	R	参考質量(kg/個)	Z1	Z2	R	参考質量(kg/個)	VHベル	VPベル-L	VUベル	
40	90°	—	—	—	—	355	260	120	0.6	—	—	—	—	—	B9B40	—	—
50		333	200	150	0.9	335	200	150	0.9	—	—	—	—	VH9B50	B9B50L	—	—
75		448	305	250	2.5	450	305	250	2.5	—	—	—	—	VH9B75	B9B75LN	—	—
100		502	360	300	4.6	505	360	300	4.3	—	—	—	—	VH9B1H	B9B1HLN	—	—
125		—	—	—	—	615	470	400	7.2	—	—	—	—	—	B9B1QL	—	—
150		686	530	450	12.6	690	530	450	11.4	690	530	450	5.1	VH9B1F	B9B1FLN	R9B1FU	—
200		920	690	600	23.1	925	690	600	20.1	1000	800	700	11.5	VH9B2H	B9WS2HL	R9B2HU	—
250		1058	805	700	40.1	1065	805	700	34.8	1350	1150	1000	23.2	VH9B2F	B9WS2FL	R9B2FU	—
300		1247	960	850	66.2	1255	960	850	57.6	1600	1350	1200	36.5	VH9B3H	B9WS3HL	R9B3HU	—
350		—	—	—	—	—	—	—	—	1850	1600	1400	54.3	—	—	R9B3FU	—
400	—	—	—	—	—	—	—	—	2300	1950	1700	90.3	—	—	R9B4HU	—	
450	—	—	—	—	—	—	—	—	2550	2250	1900	124.7	—	—	R9B4FU	—	
500	—	—	—	—	—	—	—	—	2800	2450	2100	168.4	—	—	R9B5HU	—	

●VHベル、VPベル-L(50~300)

●ベル45°バンド 45B

単位: mm

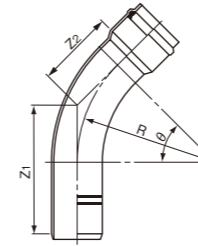

呼び径	θ	VHベル				VPベル-L				VUベル				品番			
		Z1	Z2	R	参考質量(kg/個)	Z1	Z2	R	参考質量(kg/個)	Z1	Z2	R	参考質量(kg/個)	VHベル	VPベル-L	VUベル	
40	45°	—	—	—	—	284	192	120	0.5	—	—	—	—	—	B4B40	—	—
50		245	110	150	0.8	247	110	150	0.8	—	—	—	—	VH4B50	B4B50L	—	—
75		302	160	250	1.9	304	160	250	1.9	—	—	—	—	VH4B75	B4B75LN	—	—
100		326	185	300	3.4	329	185	300	3.2	—	—	—	—	VH4B1H	B4B1HLN	—	—
125		—	—	—	—	381	235	400	5.1	—	—	—	—	—	B4B1QL	—	—
150		422	265	450	8.8	426	265	450	8.0	425	265	450	3.7	VH4B1F	B4B1FLN	R4B1FU	—
200		570	340	600	16.2	575	340	600	14.1	600	400	700	7.8	VH4B2H	B4WS2HL	R4B2HU	—
250		648	395	700	27.9	655	395	700	24.3	750	550	1000	14.5	VH4B2F	B4WS2FL	R4B2FU	—
300		747	460	850	45.4	755	460	850	39.5	900	650	1200	23.9	VH4B3H	B4WS3HL	R4B3HU	—
350		—	—	—	—	—	—	—	—	1050	800	1400	35.4	—	—	R4B3FU	—
400	—	—	—	—	—	—	—	—	1200	950	1700	52.2	—	—	R4B4HU	—	
450	—	—	—	—	—	—	—	—	1350	1100	1900	74.2	—	—	R4B4FU	—	
500	—	—	—	—	—	—	—	—	1500	1250	2100	110.1	—	—	R4B5HU	—	

●VPベル-L(40)

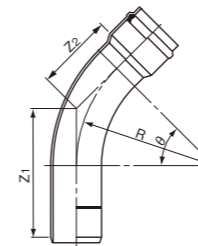

●ベル22 1/2°バンド 22 1/2 B

単位: mm

呼び径	θ	VHベル				VPベル-L				VUベル				品番			
		Z1	Z2	R	参考質量(kg/個)	Z1	Z2	R	参考質量(kg/個)	Z1	Z2	R	参考質量(kg/個)	VHベル	VPベル-L	VUベル	
40	22 1/2°	—	—	—	—	285	165	120	0.5	—	—	—	—	—	B2B40	—	—
50		213	80	150	0.7	215	80	150	0.7	—	—	—	—	VH2B50	B2B50L	—	—
75		248	105	250	1.6	250	105	250	1.6	—	—	—	—	VH2B75	B2B75LN	—	—
100		262	120	300	2.8	265	120	300	2.6	—	—	—	—	VH2B1H	B2B1HLN	—	—
125		—	—	—	—	295	150	400	4.1	—	—	—	—	—	B2B1QL	—	—
150		326	170	450	7.0	330	170	450	6.4	330	170	450	3.0	VH2B1F	B2B1FLN	R2B1FU	—
200		440	210	600	12.7	445	210	600	11.1	450	250	700	6.0	VH2B2H	B2WS2HL	R2B2HU	—
250		498	245	700	21.9	505	245	700	19.0	550	350	1000	11.0	VH2B2F	B2WS2FL	R2B2FU	—
300		567	280	850	34.9	575	280	850	30.4	650	400	1200	17.7	VH2B3H	B2WS3HL	R2B3HU	—
350		—	—	—	—	—	—	—	—	750	500	1400	27.3	—	—	R2B3FU	—
400	—	—	—	—	—	—	—	—	850	600	1700	40.1	—	—	R2B4HU	—	
450	—	—	—	—	—	—	—	—	950	700	1900	56.9	—	—	R2B4FU	—	
500	—	—	—	—	—	—	—	—	1050	800	2100	77.6	—	—	R2B5HU	—	

●VUベル

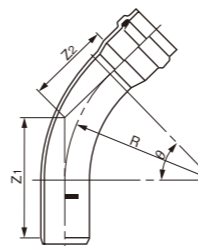

●ベル11 1/4°バンド 11 1/4 B

単位: mm

呼び径	θ	VHベル				VPベル-L				VUベル				品番			
		Z1	Z2	R	参考質量(kg/個)	Z1	Z2	R	参考質量(kg/個)	Z1	Z2	R	参考質量(kg/個)	VHベル	VPベル-L	VUベル	
40	11 1/4°	—	—	—	—	245	150	120	0.4	—	—	—	—	—	B1B40	—	—
50		198	65	150	0.6	200	65	150	0.6	—	—	—	—	VH1B50	B1B50L	—	—
75		223	80	250	1.4	225	80	250	1.4	—	—	—	—	VH1B75	B1B75LN	—	—
100		232	90	300	2.5	235	90	300	2.3	—	—	—	—	VH1B1H	B1B1HLN	—	—
125		—	—	—	—	254	110	400	3.6	—	—	—	—	—	B1B1QL	—	—
150		280	125	450	6.2	284	125	450	5.6	285	125	450	2.7	VH1B1F	B1B1FLN	R1B1FU	—
200		380	150	600	11.0	385	150	600	9.6	350	200	700	5.0	VH1B2H	B1WS2HL	R1B2HU	—
250		428	175	700	18.8	435	175	700	16.4	450	250	1000	9.1	VH1B2F	B1WS2FL	R1B2FU	—
300		477	195	850	29.7	485	195	850	25.9	500	250	1200	13.6	VH1B3H	B1WS3HL	R1B3HU	—
350		—	—	—	—	—	—	—	—	600	350	1400	22.1	—	—	R1B3FU	—
400	—	—	—	—	—	—	—	—	700	450	1700	33.2	—	—	R1B4HU	—	
450	—	—	—	—	—	—	—	—	800	500	1900	46.8	—	—	R1B4FU	—	
500	—	—	—	—	—	—	—	—	900	600	2100	65.2	—	—	R1B5HU	—	

●ベル5 5/8°バンド 5 5/8 B

単位: mm

呼び径	θ	VHベル				VPベル-L				VUベル				品番		
		Z1	Z2	R	参考質量(kg/個)	Z1	Z2	R	参考							

Sベンド(H=300)

略号 S-B

単位: mm

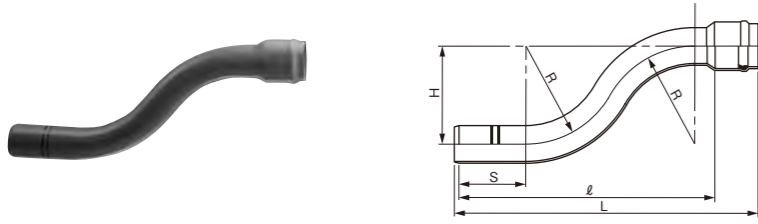

呼び径	VPベル-L					品番
	φ	L	H	R	S	
50	530	648	250	150	185	BSB50L
75	715	846	300	250	200	BSB75LN
100	785	928	300	300	205	BSB1HLN
125	910	1059	300	400	215	BSB1QL
150	1015	1178	300	475	240	BSB1FLN

H=450、600も生産可能です。

ベルグリップV型

略号 BGN-V

単位: mm

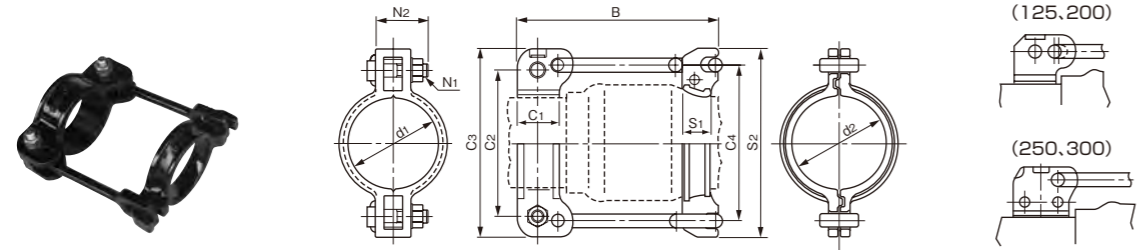

呼び径	d1	d2	C1	C2	C3	C4	B	S1	S2	N1	N2	品番
40	48	48.5	40	110	156	110	189.0	25.5	140	M16	50	BG40VN
50	60	62.5	40	104	158	126	196.0	30.0	160	M12	65	BG50VN
75	89	91.0	40	139	200	164	224.0	30.0	204	M12	65	BG75VN
100	114	116.0	50	164	236	196	249.0	35.0	236	M12	65	BG1HVN
125	140	142.0	60	226	280	226	273.5	49.0	270	M16	65	BG1QVN
150	165	168.0	62	230	306	260	286.0	52.0	310	M16	65	BG1FVN
200	216	218.0	75	330	390	330	324.5	62.0	382	M20	90	BG2HVN
250	267	269.0	100	322	450	404	378.0	78.0	462	M16	100	BG2FVN
300	318	320.0	120	375	523	454	420.0	90.0	535	M16	110	BG3HVN

注 1. 本体の材質は、JIS G 5502 (球体黒鉛鑄鉄品) の2種 (FCD450) です。
2. 本体の内面は、エポキシ樹脂粉末塗装または液体エポキシ樹脂塗装です。

TS継手

共通寸法

受口部

※本管「共通寸法」(P.17) のTS受口を参照してください。

■ A形は射出成形品、B形は加工品です。

TSソケット

略号 S

単位: mm

●A形

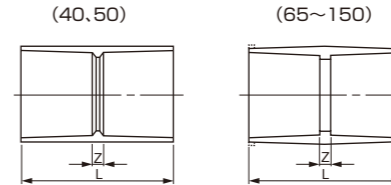

●B形 (200~600)

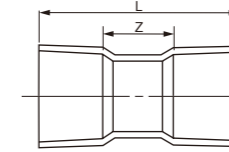

呼び径	L	Z	参考質量(kg/個)		品番	
			VP	VU	VP	VU
40	117	7	0.1	-	TSS40	-
50	133	7	0.2	-	TSS50	-
65	145	23	0.4	-	TSS65	-
75	155	27	0.5	-	TSS75	-
100	200	32	1.1	-	TSS1H	-
125	240	24	1.2	-	TSS1Q	-
150	300	36	2.8	-	TSS1F	-
200	550	150	6.0	4.1	KS2H	KS2HU
250	650	150	10.7	7.0	KS2F	KS2FU
300	750	150	17.6	11.2	KS3H	KS3HU
350	900	200	-	17.5	-	KS3F
400	1000	200	-	24.8	-	KS4H
450	1100	200	-	34.1	-	KS4F
500	1250	250	-	47.2	-	KS5H
600	1500	300	-	83.8	-	-

TS径違いソケット (VP管用)

略号 R

単位: mm

●A形

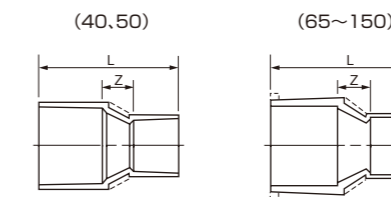

呼び径	L	Z	参考質量(kg/個)		品番	
			VP	VU	VP	VU
40×20	113	23	0.1	-	TSS404	-
×25	114	19	0.1	-	TSS403	-
×30	114	15	0.1	-	TSS402	-
50×25	140	37	0.2	-	TSS504	-
×30	136	29	0.2	-	TSS503	-
×40	136	18	0.2	-	TSS501	-
65×50	149	25	0.3	-	TSS651	-
75×50	165	38	0.5	-	TSS752	-
×65	159	34	0.5	-	TSS751	-
100×75	190	42	0.9	-	TSS1H1	-
125×100	229	41	1.5	-	TSS1Q1	-
150×100	295	79	2.3	-	TSS1F2	-
×125	272	36	9.5	-	TSS1F1	-

■ A形は射出成形品、B形は加工品です。

TS径違いソケット (一段落ち)

略号 R

単位: mm

●B形

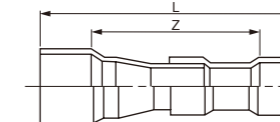

呼び径	L	Z	参考質量(kg/個)		品番	
			VP	VU	VP	VU
200×150	890	558	9.5	-	KS2H1	-
250×200	1100	650	18.1	-	KS2F1	-
300×250	1250	700	30.0	-	KS3H1	-
350×300	1400	750	-	28.8	-	KS3F1
400×350	1600	850	-	42.1	-	KS4H1
450×400	1750	900	-	58.2	-	KS4F1
500×450	1950	1000	-	79.7	-	KS5H1
600×500	2350	1250	-	130.1	-	KS6H1

TS径違いソケット (二段落ち)

略号 R

単位: mm

●B形

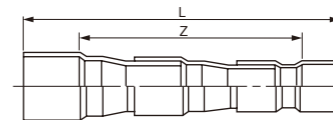

呼び径	L	Z	参考質量(kg/個)		品番	
			VP	VU	VP	VU
200×125	1142	838	10.9	-	KS2H2	-
250×150	1440	1058	21.3	-	KS2F2	-
300×200	1700	1200	37.4	-	KS3H2	-
350×250	1900	1300	-	36.5	-	KS3F2
400×300	2100	1400	-	53.4	-	KS4H2
450×350	2350	1550	-	76.0	-	KS4F2
500×400	2550	1650	-	103.8	-	KS5H2
600×450	3000	1950	-	166.1	-	KS6H2

TSチーズ

略号 T

●A形

単位: mm

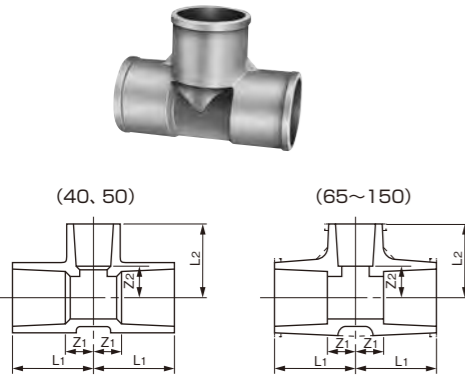

呼び径	L1	Z1	L2	Z2	参考質量 (kg/個)	品番
40	82	27	82	27	0.3	TST40
50	96	33	96	33	0.4	TST50
65	110	49	110	49	0.8	TST65
75	120	56	120	56	1.6	TST75
100	152	68	152	68	2.3	TST1H
125	187	83	187	83	4.0	TST1Q
150	230	98	230	98	6.4	TST1F
40×13	66	11	52	26	0.1	TST406
×16	68	13	57	27	0.2	TST405
×20	70	15	62	27	0.2	TST404
×25	73	18	67	27	0.2	TST403
×30	76	21	71	27	0.2	TST402

呼び径	L1	Z1	L2	Z2	参考質量 (kg/個)	品番
50×13	74	11	58	32	0.2	TST507
×16	76	13	63	33	0.3	TST506
×20	78	15	68	33	0.3	TST505
×25	81	18	73	33	0.3	TST504
×30	84	21	77	33	0.3	TST503
×40	90	27	88	33	0.4	TST501
65×50	101	40	104	41	0.6	TST651
75×25	93	29	88	48	0.7	TST756
×40	100	36	102	47	0.8	TST753
×50	105	41	110	47	0.9	TST752
×65	113	49	117	56	1.0	TST751
100×50	125	68	122	59	1.5	TST1H3
×75	140	69	132	68	1.8	TST1H1
125×100	173	69	167	83	3.3	TST1Q1
150×75	195	63	158	94	4.3	TST1F3
×100	208	76	182	98	5.0	TST1F2
×125	217	85	201	97	5.1	TST1F1

TS90° エルボ

略号 L

●A形

単位: mm

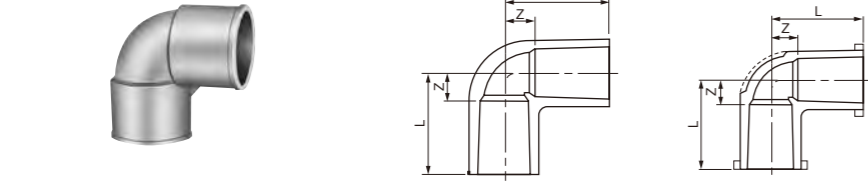

呼び径	L	Z	品番
40	82	27	TSL40
50	96	33	TSL50
65	110	49	TSL65
75	120	56	TSL75
100	155	71	TSL1H
125	188	83	TSL1Q
150	230	98	TSL1F

TSバルブソケット

略号 VS

●A形

単位: mm

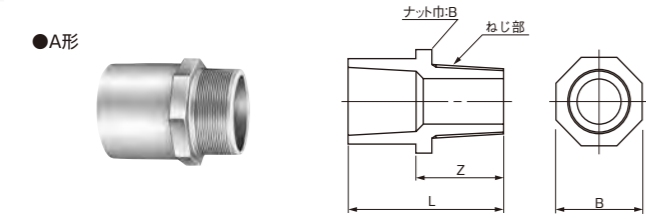

呼び径	L	Z	B	品番
40×1 1/2	92	37	57	TSVS40
50×2	106	43	70	TSVS50
※65×2 1/2	119	50	91	TSVS65
※75×3	128	56	108	TSVS75
※100×4	157	65	135	TSVS1H

注 ※印は、JIS規格外品です。

■ A形は射出成形品、B形は加工品です。

TSキャップ

略号 C

●A形

単位: mm

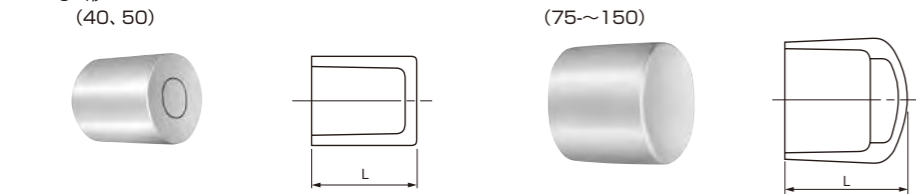

呼び径	L	品番
40	59.5	TSC40X
50	68.0	TSC50X
75	105.0	TSC75
100	138.0	TSC1H
150	205.0	TSC1F

TSベンド

略号 □内を示します。

●B形

単位: mm

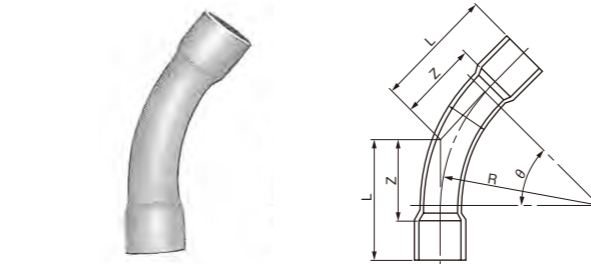

● 90° ベンド 90B

単位: mm

呼び径	θ	VP			VU			品番			
		L	Z	R	参考質量 (kg/個)	L	Z	R	参考質量 (kg/個)	VP	VU
40	90°	195	132	110	0.3	-	-	-	-	K9B40	-
50		250	187	150	0.6	-	-	-	-	K9B50	-
65		310	249	200	0.9	-	-	-	-	K9B65W	-
75		370	306	250	1.6	-	-	-	-	K9B75W	-
100		445	361	300	3.0	-	-	-	-	K9B1HW	-
125		565	461	400	5.4	-	-	-	-	K9B1QW	-
150		670	538	475	9.4	-	-	-	-	K9B1FW	-
200		950	750	600	15.8	1000	800	700	11.4	K9B2H	K9B2HU
250		1125	875	700	32.5	1350	1100	1000	22.8	K9B2F	K9B2FU
300		1350	1050	850	51.2	1600	1300	1200	37.5	K9B3H	K9B3HU
350	-	-	-	-	1850	1500	1400	57.2	-	K9B3FU	
400	-	-	-	-	2300	1900	1700	90.9	-	K9B4HU	
450	-	-	-	-	2550	2100	1900	125.2	-	K9B4FU	
500	-	-	-	-	2800	2300	2100	167.9	-	K9B5HU	

● 45° ベンド 45B

単位: mm

呼び径	θ	VP			VU			品番			
		L	Z	R	参考質量 (kg/個)	L	Z	R	参考質量 (kg/個)	VP	VU
40	45°	131	76	110	0.2	-	-	-	-	K4B40	-
50		162	99	150	0.4	-	-	-	-	K4B50	-
65		193	132	200	0.6	-	-	-	-	K4B65W	-
75		224	160	250	1.1	-	-	-	-	K4B75W	-
100		270	186	300	2.1	-	-	-	-	K4B1HW	-
125		331	227	400	3.7	-	-	-	-	K4B1QW	-
150		392	260	475	6.4	-	-	-	-	K4B1FW	-
200		600	400	600	11.8	600	400	700	8.0	K4B2H	K4B2HU
250		715	465	700	21.7	750	500	1000	14.8	K4B2F	K4B2FU
300		850	550	850	36.5	900	600	1200	24.8	K4B3H	K4B3HU
350		-	-	-	-	1050	700	1400	37.9	-	K4B3FU
400		-	-	-	-	1200	800	1700	54.9	-	K4B4HU
450		-	-	-	-	1350	900	1900	77.1	-	K4B4FU
500		-	-	-	-	1500	1000	2100	114.9	-	K4B5HU

● 22 1/2° ベンド 22 1/2B

単位: mm

呼び径	θ	VP			VU			品番			
		L	Z	R	参考質量 (kg/個)	L	Z	R	参考質量 (kg/個)	VP	VU
40	22 1/2°	108	53	110	0.2	-	-	-	-	K2B40	-
50		130	67	150	0.3	-	-	-	-	K2B50	-
65		150	89	200	0.5	-	-	-	-	K2B65W	-
75		170	106	250	0.9	-	-	-	-	K2B75W	-
100		205	121	300	1.7	-	-	-	-	K2B1HW	-
125		245	141	400	2.8	-	-	-	-	K2B1QW	-
150		289	157	475	4.8	-	-	-	-	K2B1FW	-
200		470	270	600	9.7	450	250	700	6.2	K2B2H	K2B2HU
250		565	315	700	17.8	550	300	1000	11.1	K2B2F	K2B2FU
300		670	370	850	29.7	650	350	1200	18.1	K2B3H	K2B3HU
350	-	-	-	-	750	400	1400	28.0	-	K2B3FU	
400	-	-	-	-	850	450	1700	40.6	-	K2B4HU	
450	-	-	-	-	950	500	1900	56.0	-	K2B4FU	
500	-	-	-	-	1050	550	2100	76.7	-	K2B5HU	

● 11 1/4° ベンド 11 1/4B

単位: mm

呼び径	θ	VP			VU			品番			
		L	Z	R	参考質量 (kg/個)	L	Z	R	参考質量 (kg/個)	VP	VU
40	11 1/4°	96	41	110	0.2	-	-	-	-	K1B40	-
50		115	52	150	0.3	-	-	-	-	K1B50	-
65		130	69	200	0.5	-	-	-	-	K1B65W	-
75		145	81	250	0.8	-	-	-	-	K1B75W	-
100		175	91	300	1.4	-	-	-	-	K1B1HW	-
125		205	101	400	2.4	-	-	-	-	K1B1QW	-
150		242	110	475	4.0	-	-	-	-	K1B1FW	-
200		410	210	600	8.5	350	150	700	4.9	K1B2H	K1B2HU
250		495	245	700	15.8	450	200	1000	9.2	K1B2F	K1B2FU
300		585	285	850	26.1	500	200	1200	14.3	K1B3H	K1B3HU
350		-	-	-	-	600	250	1400	22.7	-	K1B3FU
400		-	-	-	-	700	300	1700	33.4	-	K1B4HU
450		-	-	-	-	800	350	1900	47.6	-	K1B4FU
500		-	-	-	-	900	400	2100	65.7	-	K1B5HU

● 5 5/8° ベンド 5 5/8B

単位: mm

呼び径	θ	VP			VU			品番			
		L	Z	R	参考質量 (kg/個)	L	Z	R	参考質量 (kg/個)	VP	VU
40	5 5/8°	91	36	110	0.2	-	-	-	-	K5B40	-
50		107	44	150	0.3	-	-	-	-	K5B50	-
65		120	59	200	0.4	-	-	-	-	K5B65W	-
75		132	68	250	0.7	-	-	-	-	K5B75W	-
100		160	76	300	1.3	-	-	-	-	K5B1HW	-
125		185	81	400	2.2	-	-	-	-	K5B1QW	-
150		218	86	475	3.6	-	-	-	-	K5B1FW	-
200		380	180	600	8.1	350	150	700	4.9	K5B2H	K5B2HU
250		460	210	700	15.0	400	150	1000	8.2	K5B2F	K5B2FU
300		540	240	850	24.8	500	200	1200	14.3	K5B3H	K5B3HU
350	-	-	-	-	550	200	1400	21.0	-	K5B3FU	
400	-	-	-	-	600	200	1700	28.8	-	K5B4HU	
450	-	-	-	-	700	250	1900	41.9	-	K5B4FU	
500	-	-	-	-	750	250	2100	54.8	-	K5B5HU	

TS Sベンド

略号 S-B

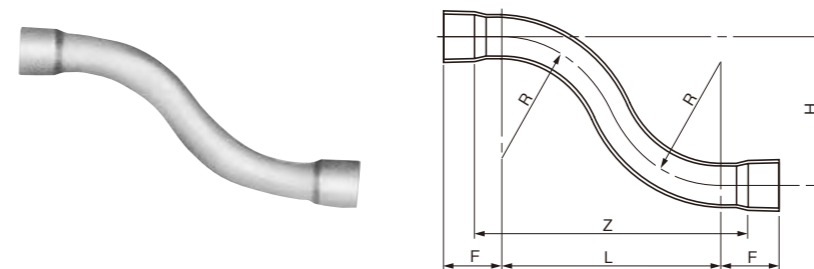

呼び径	H	F	L	Z	R	参考質量 (kg/個)	品番
40	200	90	280	350	148	0.5	KSB40
50	200	100	325	399	150	0.8	KSB50
65	200	110	346	444	200	1.1	KSB65
75	300	120	460	572	250	2.1	KSB75
100	300	145	520	642	300	3.6	KSB1H
125	300	165	624	746	400	6.0	KSB1QW
150	300	195	715	841	475	9.4	KSB1F

関連部材

共通寸法

フランジ部 (テーパコア短管)

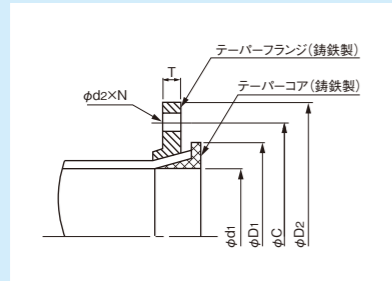

呼び径	d1	D1	D2		C		T		d2×N	
			上水	上水	上水	上水	上水	上水		
75	78	124	211	168	19	19	19	19	4	
100	100	144	238	195	19	19	19	19	4	
125	125	177	263	220	19	19	19	19	6	
150	148	204	290	247	20	20	19	19	6	
200	196	256	342	299	21	21	19	19	8	
250	247	308	410	360	22	22	23	23	8	
300	298	362	464	414	23	23	23	23	10	
350	347	414	530	472	24	24	25	25	10	
400	394	466	582	524	25	25	27	27	12	
450	441	518	652	585	26	26	27	27	12	
500	488	572	706	639	27	27	27	27	12	

注 1.テーパコアの材質は、JIS G 5502(球状黒鉛鉄品)のFCD450-10とし、エポキシ樹脂塗装(0.3mm以上)とします。
2.テーパフランジの材質は、JIS G 5502(球状黒鉛鉄品)のFCD450-10とします。
3.テーパフランジの外表面は、エポキシ樹脂塗装(0.3mm以上)とします。

テーパコア短管 (TS受口)

略号 TC

上水フランジ

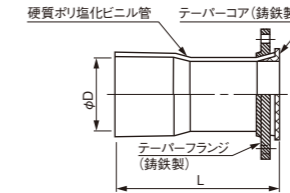
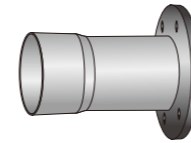

呼び径	D	L	参考質量 (kg)	品番
75	89.6	200	6.4	FTCT75W
100	114.7	250	7.9	FTCT11HW
125	140.9	320	9.9	FTCT11QW
150	166.0	380	13.6	FTCT11FW
200	217.9	650	16.5	FTCT2HW
250	269.3	650	22.1	FTCT2FW
300	320.7	650	28.0	FTCT3HW
350	373.1	650	36.0	FTCT3FW
400	423.6	850	53.1	FTCT4HW
450	474.0	850	62.5	FTCT4FW
500	524.5	1000	85.6	FTCT5HW

テーパコア短管 (ベル受口)

略号 TC

上水フランジ

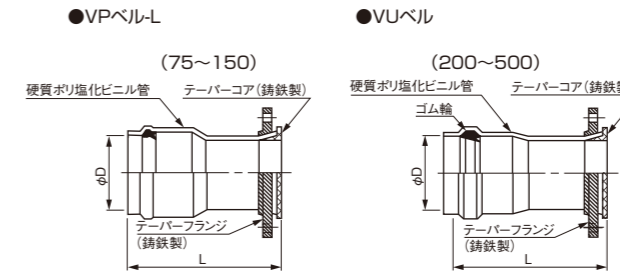
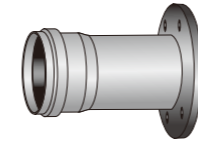

呼び径	D	L	参考質量 (kg)	品番
75	90.2	235	6.6	BC75WLN
100	115.3	260	8.0	BC11HWLN
125	141.4	300	9.8	FCR1QW
150	166.6	345	13.3	BC11FWLN
200	218.0	650	19.0	FCR2HW
250	269.3	650	26.2	FCR2FW
300	320.7	650	33.7	FCR3HW
350	373.0	650	37.0	FCR3FW
400	423.4	850	53.8	FCR4HW
450	473.7	850	64.5	FCR4FW
500	524.1	1000	87.7	FCR5HW

DRジョイント

略号 DR

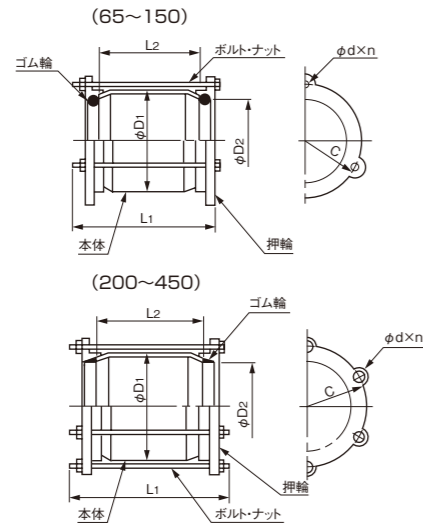
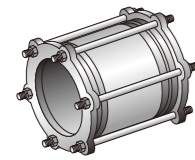

呼び径	L2	D1	C	D2	ボルト			参考質量 (kg)	品番	
					呼び	本数 (n)	長さ (L1)			
65	130	104	133	80.0	M16	19	2	190	3.3	DRJ65
75	140	120	146	93.0	M16	19	2	200	3.7	DRJ75
100	160	146	176	118.0	M16	19	3	220	6.1	DRJ1H
125	180	165	210	144.0	M16	19	3	250	7.8	DRJ1Q
150	200	216	228	169.0	M16	19	3	270	9.6	DRJ1F
200	250	267	292	221.0	M16	19	6	380	19.0	DRJ2H
250	275	318	348	272.0	M16	19	6	405	24.0	DRJ2F
300	295	370	399	323.0	M20	23	6	435	29.0	DRJ3H
350	358	420	458	376.5	M20	23	8	500	45.0	DRJ3F
400	395	470	512	427.5	M20	23	8	540	52.0	DRJ4H
450	435	520	567	478.0	M20	23	8	580	66.0	DRJ4F

注 1. ゴム輪の材質は、JIS K 6353(水道用ゴム)のSBRとし、硬度は呼び径65~150はH₅₅±5、呼び径200~450はH₇₀±5とします。
2. 押輪は、JIS G 5502(球状黒鉛鉄品)のFCD450-10とします。
3. ボルト・ナットは、JIS G 3101(一般構造用圧延鋼材)のSS400とします。

呼び径500につきましては、FRP製DRジョイント(P.41)を参照してください。

テーパコア短管 (差し口)

略号 TC

上水フランジ

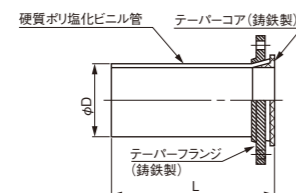
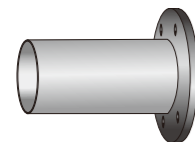

呼び径	D	L	参考質量 (kg)	品番
75	89.0	261	6.4	FTCS75W
100	114.0	308	8.0	FTCS11HW
125	140.0	344	9.5	FTCS11QW
150	165.0	388	13.1	FTCS11FW
200	216.0	650	19.0	FTCS2HW
250	267.0	650	25.5	FTCS2FW
300	318.0	650	28.1	FTCS3HW
350	370.0	650	36.1	FTCS3FW
400	420.0	850	54.2	FTCS4HW
450	470.0	850	62.6	FTCS4FW
500	520.0	1000	83.6	FTCS5HW

F形

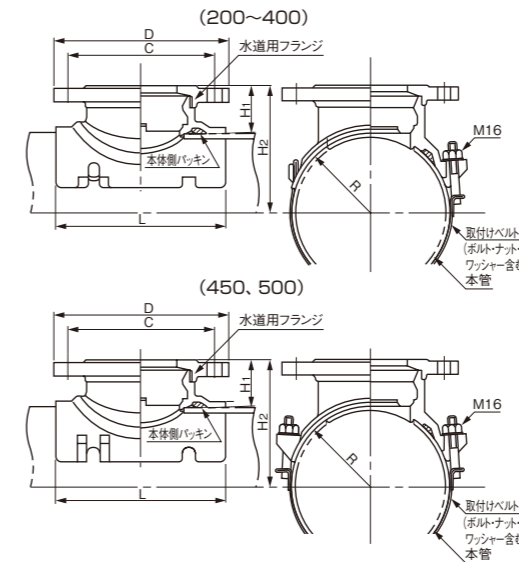
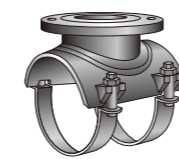

呼び径	D	C	H1	H2	R	L	ボルトの呼び x ベルト巾 x 長さ	品番
200×75	211	168	58	168	110	230	M16×40×1.2	NB2HAF
250×75	238	195	63	173	110	230	M16×40×1.2	NB2HBF
300×75	211	168	58	194	136	230	M16×40×1.2	NB2FAF
350×75	238	195	63	199	136	230	M16×40×1.2	NB2FBF
400×75	211	168	58	220	162	230	M16×40×1.2	NB3HAF
450×75	238	195	63	225	162	230	M16×40×1.2	NB3HBF
500×75	211	168	58	246	188	230	M16×40×1.2	NB3FAF
550×75	238	195	63	251	188	230	M16×40×1.2	NB3FBF
600×75	211	168	58	272	214	230	M16×40×1.2	NB4HAF
650×75	238	195	63	277	214	230	M16×40×1.2	NB4HBF
700×75	211	168	58	297	239	250	M16×40×1.2	NB5HAF
750×75	238	195	63	302	239	250	M16×40×1.2	NB5HBF

農業用管材

農業用管材

バルブ/関連製品

■ エスロンバルブ

埋設用バタフライバルブ (減速機付)

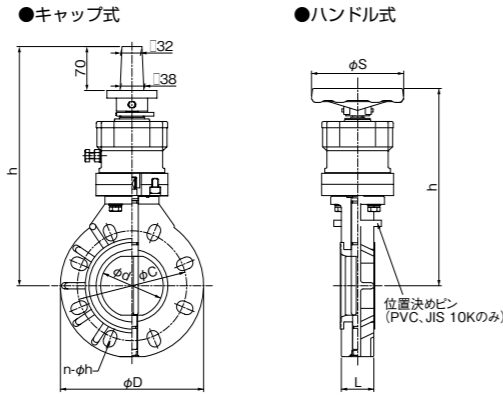

呼び径	A	B	d (口径)	L	h ₁ (参考)		D	フランジ部				S	最高許容圧力 (MPa)	参考重量 (kg/台)		品番 (上水用)		
					ハンドル式	キャップ式		上水用		JIS 10K				ハンドル式	キャップ式	ハンドル式	キャップ式	
								C	n-Φh	C	n-Φh							
40	1 1/2	45	33	257	318	140	-	105	4-19	148	1.0	6.1	6.5	BF40WH	BF40WC			
50	2	57	43	265	326	155	120	4-19	148	1.0	6.3	6.7	BF50WH	BF50WC				
65	2 1/2	71	46	275	336	178	-	140	4-19	148	1.0	6.5	6.9	BF65WH	BF65WC			
80	3	80	46	282	343	196	168	4-19	150	148	1.0	6.7	7.1	BF80WH	BF80WC			
100	4	100	52	320	381	229	195	4-19	175	148	1.0	7.7	8.1	BF10WH	BF10WC			
125	5	125	56	360	404	254	220	6-19	210	210	1.0	9.7	9.9	BF12WH	BF12WC			
150	6	150	60	369	413	286	247	6-19	240	210	1.0	10.7	10.9	BF15WH	BF15WC			
200	8	198	71	421	465	343	299	8-19	290	210	1.0	14.0	14.2	BF20WH	BF20WC			
250	10	246	73	510	523	410	360	8-23	355	210	1.0	24.8	25.0	BF25WH	BF25WC			
300	12	299	114	540	553	485	-	400	16-25	350	1.0	32.5	32.7	BF30WH	BF30WC			

注 1.最高許容圧力は、使用圧力に水撃圧を加えたものです。
2.ハンドル約11回転で全開→全閉、全閉→全開となります。(右回し閉)

EPDMパッキン

上水 JIS 10K JIS 5K

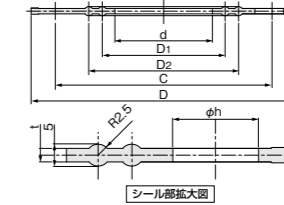

●デュロメーター硬さタイプA: 70±5度
●浸出試験 食品衛生法(厚生省告示第85号)溶出試験適合
JIS K 6353 水道用ゴム浸出試験適合

単位: mm

呼び径	内径d		リップ位置						C			外径D			肉厚 t	ボルト穴 n-Φh			重量 g/枚			推奨ボルト規格 N・m			品番					
	A	B	上水	10K	5K	上水	10K	5K	上水	10K	5K	上水	10K	5K		上水	10K	5K	上水	10K	5K	上水	10K	5K	上水	10K	5K	上水	10K	5K
50	2	58	58	58	68	68	66	83	83	80	120	120	105	153	153	128	3	4-19	4-19	4-15	55	55	41	30	30	30	PS50C	PE50C	PE505C	
65	2 1/2	-	73	73	-	86	82	-	101	100	-	140	130	-	173	153	3	-	4-19	4-15	-	75	56	-	45	45	-	PE65C	PE655C	
75	3	84	-	-	98	-	-	115	-	-	168	-	-	211	-	-	3	4-19	-	-	100	-	-	45	-	-	PS75C	-		
80	3	-	84	84	-	98	94	-	113	113	-	150	145	-	183	178	3	-	8-19	4-19	-	77	69	-	45	45	-	PE80C	PE805C	
100	4	106	106	106	120	120	116	140	138	135	195	175	165	238	208	198	3	4-19	8-19	8-19	120	95	78	45	45	45	PS10C	PE10C	PE105C	
125	5	131	131	131	145	145	142	168	168	164	220	210	200	263	248	233	3	6-19	8-23	8-19	130	115	103	55	55	55	PS10C	PE10C	PE105C	
150	6	155	155	155	175	170	168	195	196	190	247	240	230	290	278	263	3	6-19	8-23	8-19	150	145	124	55	55	55	PS10C	PE10C	PE105C	
200	8	205	204	204	226	218	220	248	248	243	299	290	280	342	328	318	3	8-19	12-23	8-23	200	185	167	65	55	55	PS20C	PE20C	PE205C	
250	10	254	254	254	276	270	270	300	306	300	360	355	345	410	398	383	3	8-23	12-25	12-23	250	250	220	65	65	65	PS20C	PE20C	PE205C	
300	12	305	304	-	328	324	-	350	356	-	414	400	-	464	443	-	3	10-23	16-25	-	290	278	-	65	65	-	PS30C	PE30C	-	

TSフランジ

上水 JIS 10K JIS 5K

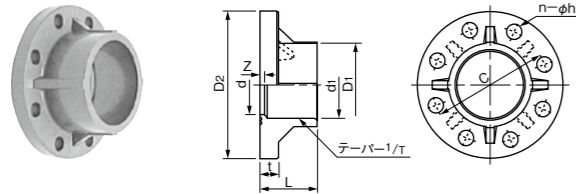

呼び径	A	B	TS受口部						全長	有効長さ	内径
			入口径	受口長さ	テーパ		外径				
					1/T	1/T	D ₁	D ₂			
50	2	60.8	63	1/37	1/37	73	73	70	70	7	52
65	2 1/2	76.6	61	1/48	1/48	-	88	86	70	9	67
75	3	89.6	64	1/49	1/49	102	-	-	72	8	78
80	3	89.6	64	1/49	1/49	-	102	101	72	8	78
100	4	114.7	84	1/56	1/56	132	132	129	92	8	100
125	5	140.9	104	1/58	1/58	158	158	156	114	10	125
150	6	166.0	132	1/63	1/63	186	186	185	142	10	146
200	8	217.5	155	1/50	1/50	238	238	238	166	11	196
250	10	268.8	185	1/50	1/50	289	289	289	198	13	247
300	12	319.0	185	1/58	1/57	344	344	-	203	18	298

単位: mm

呼び径	フランジ部(上水)					フランジ部(10K)					フランジ部(5K)					参考質量 (kg/枚)			品番			
	中心円径	外径	厚さ	ボルト穴数	適用ボルト	中心円径	外径	厚さ	ボルト穴数	適用ボルト	中心円径	外径	厚さ	ボルト穴数	適用ボルト	上水	10K	5K	上水	10K	5K	
50	2	120	155	20	4-19 M16	70	120	155	20	4-19 M16	70	105	130	14	4-15 M12	55	0.5	0.52	0.31	TSF50	TSF50	TSF505
65	2 1/2	-	-	-	-	140	175	22	4-19 M16	75	130	155	14	4-15 M12	55	-	0.70	0.43	-	TSF65	TSF655	
75	3	168	211	22	4-19 M16	75	-	-	-	-	-	-	-	-	-	1.1	-	-	TSF75W	-	-	
80	3	-	-	-	-	150	185	22	8-19 M16	75	145	180	14	4-19 M16	55	-	0.71	0.59	-	TSF80	TSF805	
100	4	195	238	24	4-19 M16	80	175	210	22	8-19 M16	80	165	200	16	8-19 M16	60	1.6	1.24	0.91	TSF10W	TSF10H	TSF105
125	5	220	263	24	6-19 M16	80	210	250	24	8-23 M20	80	200	235	16	8-19 M16	60	2.1	1.71	1.29	TSF12W	TSF12H	TSF125
150	6	247	290	26	6-19 M16	85	240	280	26	12-23 M20	85	230	265	18	8-19 M16	65	2.9	2.65	2.05	TSF14W	TSF14H	TSF145
200	8	299	342	28	8-19 M16	90	290	330	28	12-23 M20	90	280	320	28	8-23 M20	90	4.4	3.62	3.40	TSF20W	TSF20H	TSF205
250	10	360	410	30	8-23 M20	95	355	400	30	12-25 M22	95	345	385	30	12-23 M20	95	6.2	5.50	5.20	TSF25W	TSF25H	TSF255
300	12	414	464	32	10-23 M20	100	400	445	32	16-25 M22	100	-	-	-	-	8.6	9.20	-	TSF30W	TSF30H	-	

注 1.フランジ寸法は、上水はJWWA G 113・114 (水道用ダクタイル鋳鉄管・異形管)、JIS 10K及びJIS 5KはJIS B 2210に準ずる。
2.TS受口寸法は、JIS K 6743 (水道用硬質ポリ塩化ビニル管継手)に準ずる。
3.PVC製TSフランジの最高使用温度は50°です。

■ 関連製品

エスロン接着剤・滑剤 ※接着剤について「日本水道協会規格準拠」と記載されているものは、「日本水道協会規格JWWA S101 水道用硬質塩化ビニル管の接着剤」に規定される材料・製造方法・組成とし、品質について自社にて試験を行い、規格に適合することを確認したものです。

●エスロン接着剤No.65、No.65S 中・大口径硬質ポリ塩化ビニル管専用接着剤



農業・下水道の接合にご使用ください。
塗装時間がかかる中・大口径管に適した中乾タイプです。
●No.65S (1kg缶) は日本水道協会規格準拠
△注意 No.65(3kg缶と15kg缶) は水道(飲料用)配管には使用しないでください。
[低粘度速乾性=A 粘度:500mPa・s]

品名	容量	品番	梱包数	備考
No.65S	1kg	S651	24	—
No.65	3kg	S653	4	—
No.65	15kg	S65-15	1	受注生産品

●エスロン接着剤No.73S 硬質ポリ塩化ビニル管専用接着剤



TS接合の標準接着剤としてご使用ください。
小口径管から中口径管まで幅広くカバーします。
●日本水道協会規格準拠
[低粘度速乾性=A 粘度:500mPa・s]

容量	品番	梱包数	備考
500g	S735G	40	兼付
1kg	S731	24	兼付

●エスロン接着剤No.75S 硬質ポリ塩化ビニル管専用接着剤



冬季や小口径管の接続に適した速乾タイプです。
低粘度で薄く均一に塗布しやすい接着剤です。
●日本水道協会規格準拠
[低粘度速乾性=A 粘度:150mPa・s]

容量	品番	梱包数	備考
500g	S755G	40	兼付
1kg	S751	24	兼付
15kg	S75-15	1	受注生産品

●エスロン滑剤ペルソープ 上下水道・農水・電力通信用



塩ビ管ゴム輪接合に適応します。
滑性もよく、気温の低い冬場でも硬くならず塗れます。

容量	品番	梱包数
1kg(ハケ付)	BSP1H	4
2kg	BSP2	2

●エスロン滑剤No.1 農水・下水道用



雨天・水中でも使用できる、非水溶性です。
持続性に優れ、炎天下でも滑性を損ないません。

容量	品番	梱包数
1kg	KZ11	10
2kg	KZ12	6

エスロン挿入機 品番 PSK1

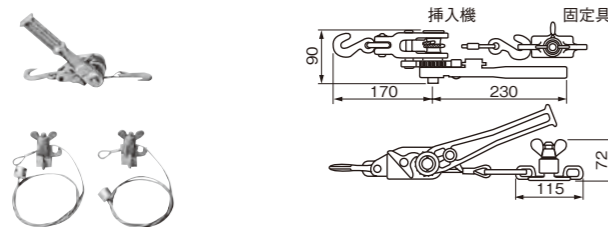

- 全重量は2.8kgと軽量で、かつコンパクトです。
 - 面倒な操作が不要なため一人で作業が行えます。
 - 狭い場所や建物内での空中配管などでも確実に接合できます。
- ※呼び径50以下は、作業条件がよければ手で挿入可能です。

●呼び径別挿入力 単位:kg

呼び径	40	50	65	75	100	125	150
挿入力	20	25	35	40	55	60	70

エスロン面取り機 本体 アタッチメント

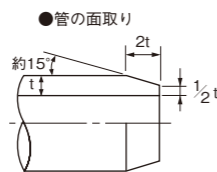

・写真は本体とアタッチメントを組み合わせたものです。 ・市販の電気カンナはネジ穴加工が必要です。

- 硬質ポリ塩化ビニル管本管の面取り加工用でφ600までの全サイズに使用できます。

品名	品番
本体	MNK
アタッチメント	MNS

農地整備

農業用水路のパイプライン化で 水資源・土地を有効活用

開水路を利用した田畑への水供給では、水は常に流れ続けます。パイプライン化することで、無効放流が無くなり節水が可能。また、漬れ地が少なくなり土地の有効利用に繋がります。積水化学は開水路のパイプライン化を効率的に実現いたします。

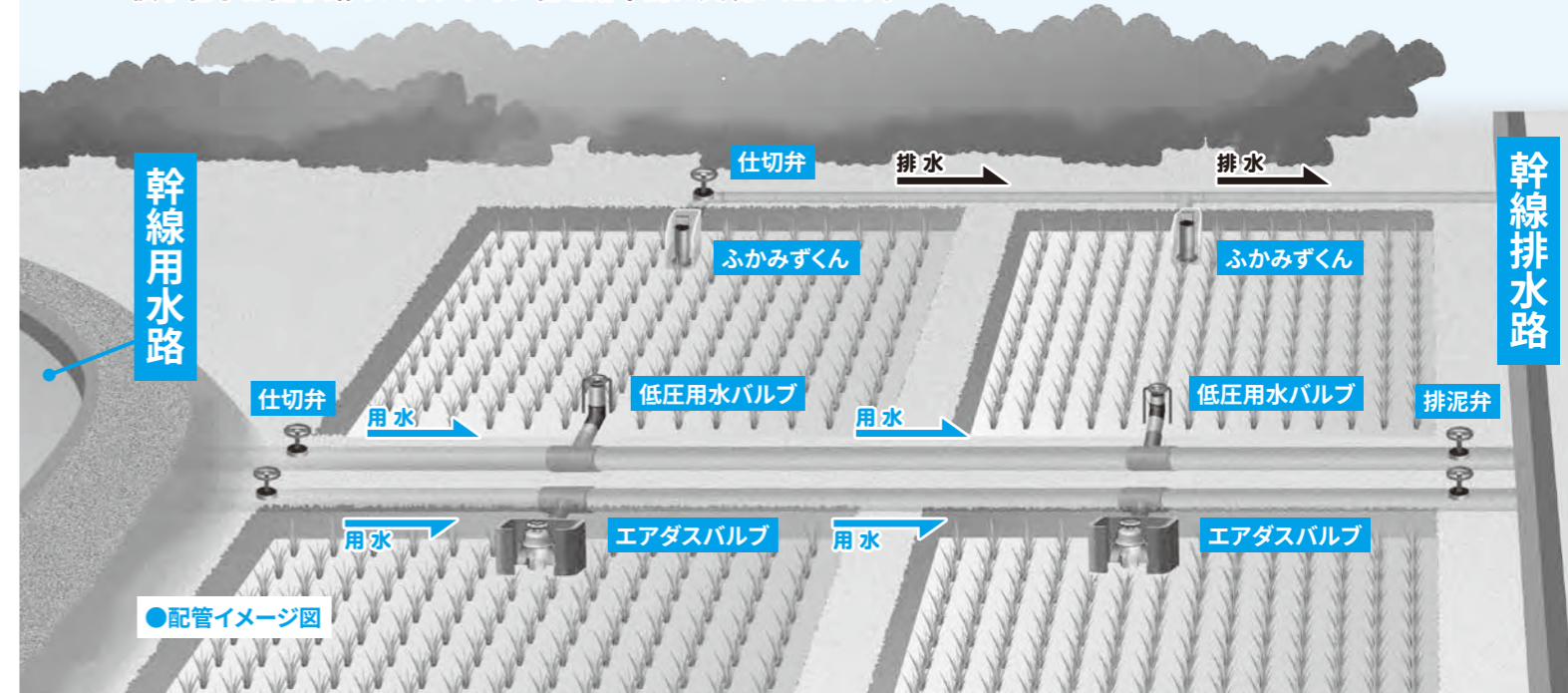

■ 低圧用水バルブ

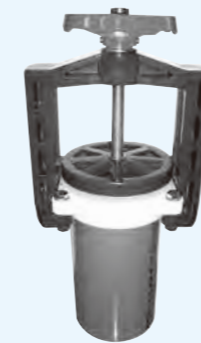

品名	呼び径	品番
低圧用水バルブ	125	FOY1Q

低圧用水バルブの耐水圧

呼び径	名称	最大設計内水圧(最大静水頭)	最小作動水頭
125	低圧用水バルブ	0.1MPa(5m未満)	0.2m

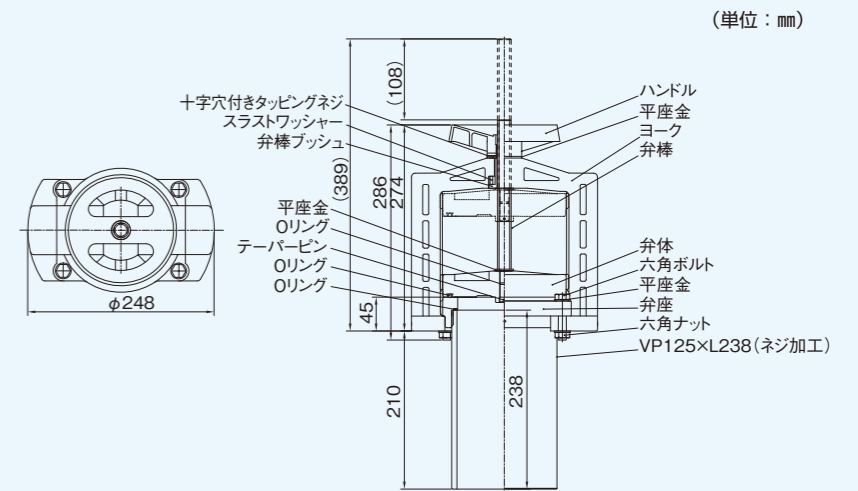

■ エアダスバルブ

エアダスバルブ φ100

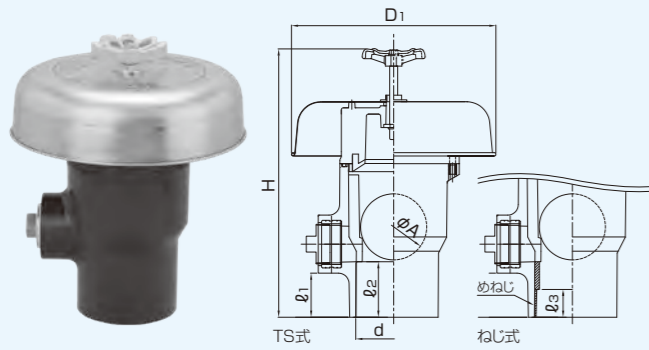

呼び径	品名	接続方式	D ₁	d		ℓ ₁	ℓ ₂	ℓ ₃	H		φA	品番
				基本寸法	許容差				全開時	全閉時		
100	エアダスバルブ	TS	310	114.7	±0.3	67	84	-	362	406	100	ADSH1H
	エアダスバルブN	ねじ										-

※ ℓ₁: 分岐口までの高さ ℓ₂: 差し込み代 ℓ₃: ねじ切部の長さ ※ 分岐口の口径は50Aです。

エアダスバルブ φ50・φ75

●エアダスバルブ ●エアダスバルブL



呼び径	品名	接続方式	D ₁	d		ℓ ₁	ℓ ₂	ねじ部呼び	H		φA	品番			
				基本寸法	許容差				全開時	全閉時					
50	エアダスバルブ	TS	190	60.8	±0.3	88	63	-	264	295	50	ADSH50			
	エアダスバルブL											ADSH50L			
	エアダスバルブN	ねじ										-	27	R2	ADNH50
	エアダスバルブNL														ADNH50L
75	エアダスバルブ	TS	190	89.6	±0.3	93	64	-	299	340	75	ADSH75			
	エアダスバルブL											ADSH75L			
	エアダスバルブN	ねじ										-	35	R3	ADNH75
	エアダスバルブNL														ADNH75L

※ ℓ₁: 分岐口までの高さ ℓ₂: 差し込み代 ℓ₃: ねじ切部の長さ
 ※ねじ部は、JIS B 0203(管用テーパねじ)に準じます。
 ※分岐口の口径は20Aです。

エアダスバルブの耐水圧

呼び径	名称	最大設計内水圧(最大静水圧)※	最小作動水圧
50	エアダスバルブ(L)(N)(NL)	0.6MPa(0.3MPa)	0.010MPa
75	エアダスバルブ(L)(N)(NL)	0.6MPa(0.3MPa)	0.010MPa
100	エアダスバルブ(N)	0.4MPa(0.2MPa)	0.005MPa

※設計内水圧を満たす条件でも、最大静水圧を超えない範囲でご使用ください。

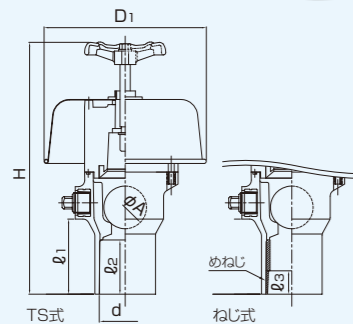

■ 水まわりくん

水まわりくん

圃場内で設定する機側設定型とインターネットを通して設定可能な遠隔設定型の2つのラインアップで給水操作を自動化し、水管理を省力化することで農作業の負担を軽減し、高品質生産が図れます。

※「エアダスバルブ」「低圧用水バルブ」専用のシステムです。

特長

■ 給水時間・給水周期・バルブの開度の設定による細かな水管理

■ 動力はソーラー発電+バッテリー

水まわりくんは株式会社ほくつうの取扱製品です。



「水まわりくん」及び「水まわりゲートくん」に付随するシステム(ソフトウェア)の利用契約は、農林水産省による補助事業等の要件とされている「農業分野におけるAI・データに関する契約ガイドライン」(令和2年3月12日農林水産省策定)に準拠していることを確認しております。



株式会社 **ほくつう**
 石川県金沢市問屋町1丁目65番地
 ☎076-237-3817 ✉info_agri@po.hokutsu.co.jp

水まわりくん・水まわりゲートくんのWEBサイトはこちら!

■ 排水ライン用部材

(管排水路用塩ビ製継手)
T字管

略号 KOP-TRK

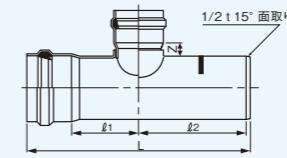
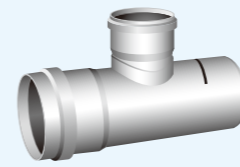

※用水ラインには使用しないでください。

呼び径	L	ℓ ₁	ℓ ₂	Z	品番
200×150	1184	400	600	50	KTT2H1
250×150	1202	400	600	50	KTT2F2
300×150	1220	400	600	50	KTT3H3
300×200	1220	400	600	50	KTT3H2
350×150	1242	400	600	55	KTT3F4
350×200	1242	400	600	55	KTT3F3

備考) 呼び径350以上は営業所へお問合せください。

(管排水路用塩ビ製継手)
偏芯片落ち管

略号 KOP-RE

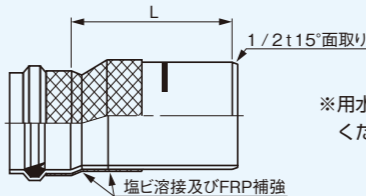
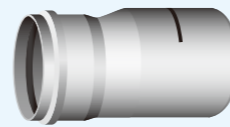

※用水ラインには使用しないでください。

呼び径	L	品番
150×200	500	KTR2H1
200×250	500	KTR2F1
250×300	500	KTR3H1
300×350	1000	KTR3F1
350×400	1000	KTR4H1
400×450	1000	KTR4F1
450×500	1000	KTR5H1
500×600	1000	KTR6H1

点検孔

管内状況の把握や管内洗浄のためのTVカメラおよび高圧ジェットを挿入するため、150m毎に1ヶ所もしくは屈曲部に設置します。

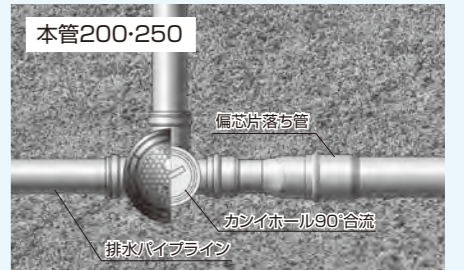
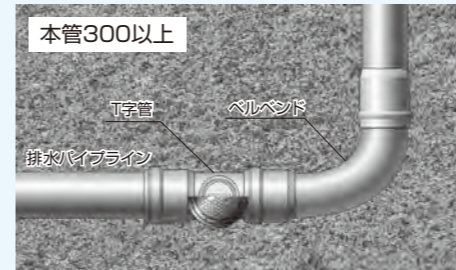

内フタ (塩ビ製)

略号 CV-R

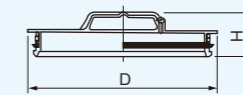
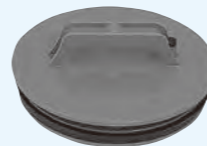

呼び径	D	H	品番
200	216	70	KMUC2H
300	318	87	KMUC3H

RCP・C形直管

略号 内圧管5種

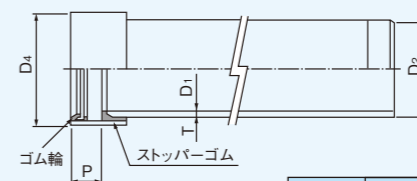
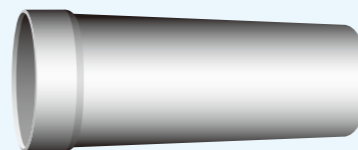

呼び径	厚さ T	直管部内径 D ₁	挿口部外径 D ₂	受口部長さ P	受口部外径 D ₄ (※1)	有効長 L
600	12	600	627	200	664	4000
700	14	700	731	200	770	4000
800	16	800	835	220	879	4000

※1. 受口部外径は参考寸法とします。
 備考) 呼び径800以上は営業所へお問合せください。

■ ふかみずくん用部材

ふかみずくん

略号 □内に示します。

●ふかみずくんⅠ型

KOP-FM1

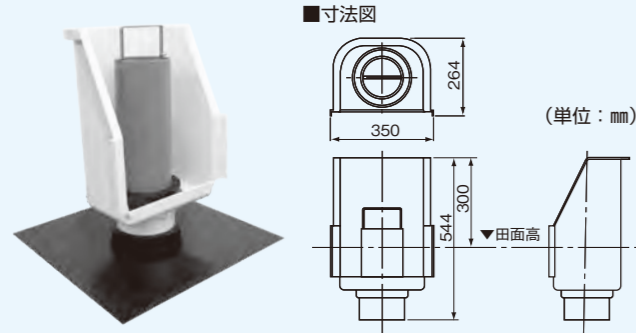

●ふかみずくんⅡ型

KOP-FM2

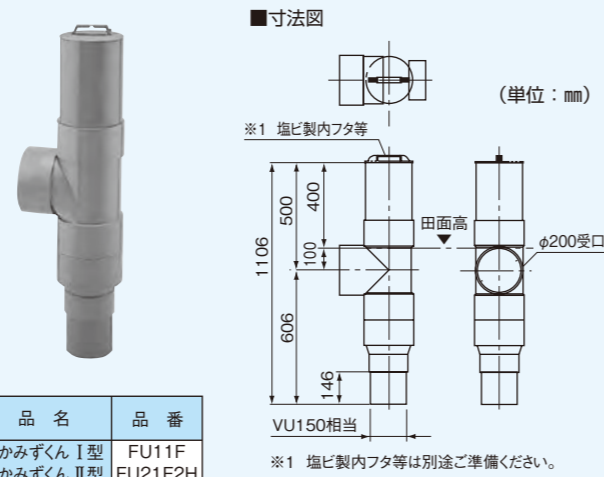

品名	品番
ふかみずくんⅠ型	FU11F
ふかみずくんⅡ型	FU21F2H

■標準付属品

据付パッキン

止水シート

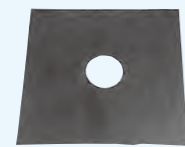
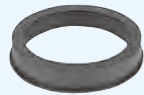

●ふかみずくんⅠ型 (田んぼダム)

田んぼでの雨水の一時貯留を図る「ふかみずくんⅠ型(田んぼダム)」。雨水災害の低減に貢献します。

特長

- ふかみずくんⅠ型の水位調整管を上部に延長し、V字スリットを追加
- 水位調整管の取り換えで既設のふかみずくんⅠ型へも対応可能

ふかみずくんⅠ型(田んぼダム)は株式会社パディ研究所の取扱製品です。

株式会社パディ研究所 宮城県登米市南方町畑岡9
☎ 0220-58-3117



〈DV-VU継手〉 90° 大曲りエルボ

略号 LL

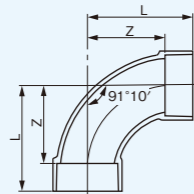

単位: mm

呼び径	L	Z	品番
150	250	170	ULL1F

〈DV-VU継手〉 45° エルボ

略号 45L

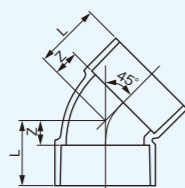

単位: mm

呼び径	L	Z	品番
150	124	44	U4L1F

〈DV-VU継手〉 90°エルボ

略号 DL

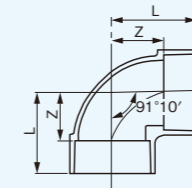

単位: mm

呼び径	Z	L	品番
150	88	168	UDL1F

〈DV-VU継手〉 90°大曲りY

略号 LT

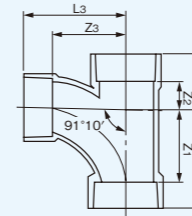

単位: mm

呼び径	Z1	Z2	Z3	L1	L2	L3	品番
150	170	65	170	250	145	250	ULT1F

〈DV-VU継手〉 90°Y

略号 DT

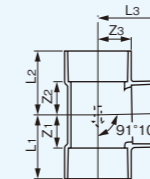
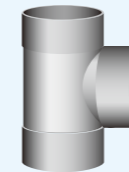

単位: mm

呼び径	Z1	Z2	Z3	L1	L2	L3	品番
150	89	90	89	169	170	169	UDT1F

下水仮止めキャップ

略号 CA

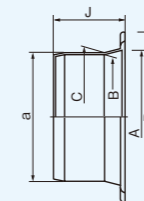

単位: mm

呼び径	A	a	B	C	D	J	品番
100	116.5	115.3	113.6	115.7	146	50	CA1HN
125	142.5	141.0	137.5	141.2	175	60	CA1QN
150	166.5	167.1	164.5	168.1	212	70	CA1FN
200	219.0	217.5	213.4	218.0	283	80	CA2HN

農業用硬質ポリ塩化ビニル管
農業用エスロンパイプ®
 参考資料

■ 施工

- 接合方法
 - 農業用エスロンパイプのゴム輪接合方法60
 - エスロンベルグリップV型の取り付け方法61
 - 農業用エスロンパイプの接着接合方法62
 - SC(ソルベントクラック)対策について63
 - 【曲げ配管上の注意】63
 - FT-N形継手(離脱防止機構内蔵継手)の接合方法64
 - NBサドル(R形)の取り付け方法64
- 弁及び異種管との接続例
 - 【塩ビ管の補修方法】65

■ 性能

- 農業用エスロンパイプの基本物性66
- 農業用エスロンパイプの耐薬品性66

- 安全上の注意67

施 工

■ 接合方法

農業用エスロンパイプのゴム輪接合方法

〈配管工具及び材料〉

- 塩ビ用ノコギリ
- エスロン面取機
- 玉掛けワイヤーロープ
- 挿入機(ヒッパラー、シメラー、レバブロック)
- 能力 [呼び径 150以上] 0.5トン以上×1台
- [呼び径 200~300] 0.75トン以上×1台
- [呼び径 350~500] 0.75トン以上×2台
- [呼び径 600以上] 1トン以上×2台
- メジャーおよび油性ペン
- エスロン滑剤ベルソープおよびハケ
- ウエス
- すき間ゲージ

1 管の切断

切断箇所に油性ペンで管軸に直角に切断標線を記入し、塩ビ用ノコギリで直角に切断してください。

直角

▲注意 管が変形したものやすり傷のついたものは取り除いてください。

2 差し口の面取り

切断した管端は、鉄工用荒目平ヤスリまたは、エスロン面取機を用いて15°面取りします。(定尺管は面取り済み)

約15°

●面取りなし (X)

●糸面取り程度 (X)

3 挿入長さの記入(管切断の場合)

接続時の管挿入長さの目安とするため、差し口管に挿入長さを記入します。(定尺管は記入済み)

- VPベル-L(40のぞく)・VPベル-VHベル
- VMベル-VUベル・VPベル-L(40のみ)

呼び径	40	50	65	75	100	125	150	200	250	300
VPベル-L	-	107	-	120	132	138	152	-	-	-
VPベル	-	-	-	-	-	-	-	175	194	214
VHベル	-	109	-	122	135	-	156	180	201	222

呼び径	40	50	65	75	100	125	150	200	250	300	350	400	450	500	600
VMベル	-	-	-	-	-	-	-	-	-	-	251	270	294	318	-
VUベル	-	-	-	-	-	-	-	-	-	-	-	-	-	-	-
VPベル-L(40のみ)	101	-	-	131	144	154	167	184	202	220	242	260	283	306	353

4 管の清浄処理

受口内面と差し口管外面に付着している土や砂はウエスで拭きとります。ゴム輪を外した場合は、ゴム輪の正しい装着方法(P.61)を参考にしてください。

ゴム輪付近は入念に

土や砂をかけない

5 挿入機の取付け

受口と差し口の両側に玉掛けワイヤーロープを1本づつ掛け、挿入機を取付けます。ハンマーでのたたき込みや、建設機械での挿入は行わないでください。

- エスロン挿入機方式(呼び径150以下)
- 玉掛けワイヤーロープ方式(呼び径200以上)

6 滑剤の塗布

エスロン滑剤ベルソープを差し口の面取り部から挿入長さの1/2程度の範囲にハケで塗布します。受口のゴム輪には、少量塗布してください。

塗布用ハケ

ゴム輪部は表面のみ薄く

差し口部は標線の1/2の距離までに塗布

呼び径	40	50	75	100	125	150	200	250	300	350	400	450	500	600
使用量g	4	5	7	10	15	20	25	35	50	65	90	115	140	190

7 管の挿入

挿入標線を上にして受口と差し口の管軸を合わせて挿入します。挿入荷重が異常に大きいときは、挿入機を外してゴム輪を再点検してください。

標線が1本の管：標線を目安に奥まで差し込んでください

標線が2本の管：2本の標線の間まで差し込んでください

奥まで確実にまっすぐに挿入

- 斜め挿入 (X) 挿入機が外れる
- たたき込み (X) 挿入機が外れる

VHベル-VUベル-L	
呼び径	挿入力
50	40
75	50
100	70
125	120
150	200
200	310
250	380
300	530

VMベル-VUベル-VPベル	
呼び径	挿入力
75	30
100	30
125	90
150	120
200	130
250	230
300	250
350	310
400	390
450	430
500	540
600	980

8 接続部の点検

挿入完了後、受口にすき間ゲージ、または金属製薄板を差し込んでゴム輪が全周にわたって均一な深さにあるかどうかを点検します。

すき間ゲージ

差し込みは均一に

ゴム輪の正しい装着方法

受口に土砂が入った場合は、ゴム輪を外して洗浄処理する必要があります。その際、ゴム輪の装着は次の手順で行ってください。

1 ゴム輪のすべりを良くするために、水でゴム輪をぬらしてください。



▲注意 水のかわりに石けん水、滑剤などは使用しないでください。ゴム輪が溝から離脱する事故の原因となります。

2 次にゴム輪をハート型に丸めて縮径します。その時、ゴム輪のフラップ部が受口の奥部に向くようにつかんでください。



3 そのまま受口のゴム輪溝の位置に入れ、ゆっくりと手をゆるめてゴム輪を装着します。ゴム輪が正しく装着されたかどうかを必ず確認し、ねじれやずれがあれば修正してください。



▲注意 農業用には必ずエスロン滑剤ベルソープをご使用ください。

エスロンベルグリップ V 型の取り付け方法

1 清掃

標線まで挿入後、キャッチャー内面と管表面に付着している土や砂をウエスで拭き取ります。

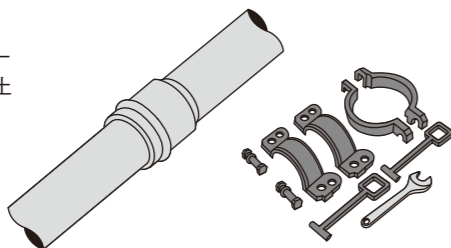

2 ストッパー、連結棒の取り付け

ストッパーを上下組み合わせ、連結棒をセットします。受口の端部より10mm程度離れた位置にキャッチャーを取り付けます。

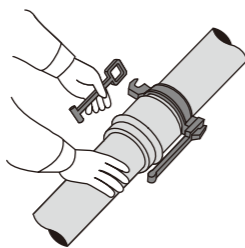

3 ボルトの締め付け

下記の標準締め付トルクを参考にボルトを締め付けてください。

■ボルトの標準締め付トルク (N・m)

呼び径	トルク
100以下	40
125~150	60
200以上	80

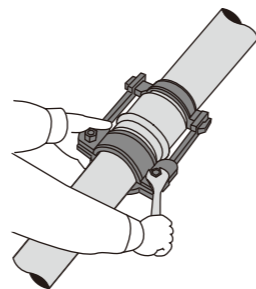

エスロンベルグリップ V 型 施工上のご注意

- ▲注意**
- 面取りは右図に示すように行わないと、挿入時にゴム輪を傷つけたり、ねじれの原因になることがあるので注意してください。(定尺管は面取りされています。)
 - ゴム輪接合にあたっては、必ずエスロン滑剤ベルソープをご使用ください。
 - エスロンベルグリップV型の取り付けに際しては、正しい位置に必ずセットしてください。(右図参照)

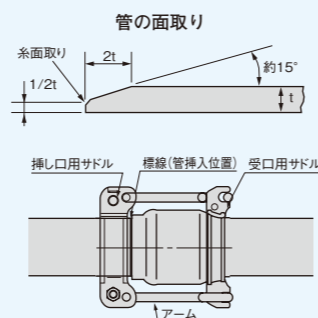

農業用エスロンパイプの接着接合方法

1 管の切断

切断箇所は正しく寸法を出し、油性ペン等で管軸に直角に切断線を記し塩ビ用ノコギリを用いて切断します。

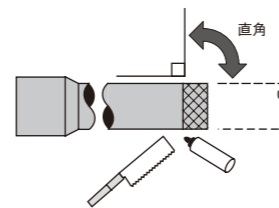

2 差し口の面取り

管差し口は、やすりなどを用いて内外面全周にわたり糸面取りをおこないます。特に管を切断した場合は、バリやカエリのないよう管端面もきれいに仕上げることが心掛けてください。面が取れていないと、接続時受口部の接着剤を削りとり、抜けの原因となるので、必ず糸面取りをしてください。

3 挿入長さの記入

継手受口に管差口を軽く挿入して、管が止まる位置(ゼロポイント)が受口長さ(L)の1/3~2/3の間にあることを確認した後、呼び径40以下は差口に受口長さを記入し、呼び径50以上の場合は、ゼロポイントに受口長さの1/3の長さを加えた位置に挿入線を記入してください。

呼び径	40	50	65	75	100	125	150	200	250	300	350	400	450	500	600
L	55	63	61	64	84	104	132	200	250	300	350	400	450	500	600
L×1/3	18	21	20	21	28	35	44	67	83	100	117	133	150	167	200

4 管の洗浄処理

継手受口内部や管差口に付着した砂、土、水分等は乾いたウエスできれいに拭き取ってください。
※特に接合部に油などが付着している場合は、工業用アルコールを少量用いて洗浄してください。

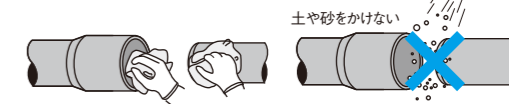

5 挿入機の取付け

管の受口、差し口に挿入機を取付けます。

●エスロン挿入機方式(呼び径150以下)

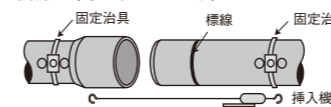

●玉掛けワイヤーロープ方式(呼び径200以上)

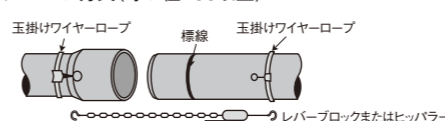

6 接着剤の塗布

適量のエスロン接着剤No.65Sを薄く均一に、①受口内面、②差し口外面の順で双方に塗布します。

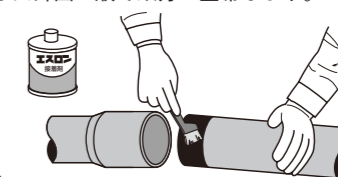

●標準使用量

呼び径	40	50	65	75	100	125	150	200	250	300	350	400	450	500	600
使用量(g)	3.5	5.0	6.5	10	15	20	30	55	90	125	175	220	275	350	500

7 管の挿入、保持

一気に奥まで管を挿入し、しばらく保持します。

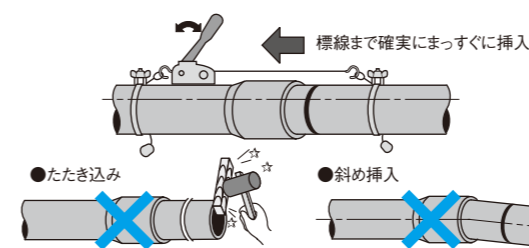

8 接着剤の拭き取り

はみ出した接着剤はウエスで拭き取ってください。

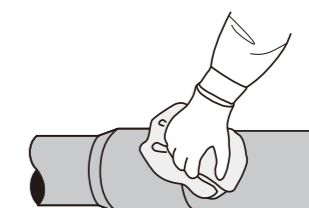

施工上のご注意

- ▲警告** 接着剤使用時には換気を十分に行ってください。
- ▲警告** 接着剤塗布時は皮膚への付着を避けるため、必ず手袋を着用してください。
- ▲注意** 接着剤は必ず受口、差し口の両面に均一に塗布し、塗布量は継手受口を薄めにしてください。
- ▲注意** 接着剤を塗り終えたら、直ちに管を挿入し、抜け出しのないことが確認できるまで保持してください。保持時間の目安を右表に示します。冬期は夏期より長めにしてください。
- ▲注意** 必ずエスロン接着剤(塩ビ管用接着剤)をご使用ください。

保持時間	夏	冬
	1分以上	2分以上

SC (ソルベントクラック)対策について

注意 SC (Solvent Cracking) とは、接着剤に含まれている溶剤が塩ビ管に作用して、クラック (小亀裂) を起こすことをいいます (防腐剤等でも同じことが起こります)。特に低温時 (冬季) に起こりやすい傾向がありますが、配管時には次のようなSC対策をとってください。

項目	対策
接着剤の適量使用	管種に合った専用接着剤を用い薄く均一に塗布する。
接着剤の拭き取り	接着後、はみ出した接着剤はウエスで必ずふき取る。塗布時、溝床にこぼれた接着剤を取り除く。
通風	配管後、ブロー送風で管内溶剤蒸気を除去する。(少なくとも4~5時間以上) また、ブローは低圧大容量のものを選ぶ。
サンドクッション実施	管に直接石があたると局部応力が発生するので、必ずサンドクッションを施す。
陸継ぎ工法の採用	管を2~4本ごとに陸継ぎしておき、自然通風により溶剤蒸気を除去したのち、溝内接続する。
埋戻しを早くする	露出した状態で放置すると温度差が大きくなり、引張り応力が増すので早く所定の埋戻しをおこなう。
管の両端開放	弁、空気弁を開放して通風をよくし、溶剤蒸気を除去する。
水洗	配管後無圧の状態で、φ50以下は30分後から、φ75以上は1時間以上経過後から水洗しておく。

曲げ配管上の注意

無理な曲げ配管は、破損、漏水、穿孔作業時の管の割れにつながりますので、必ずベンドを使用してください。

禁止

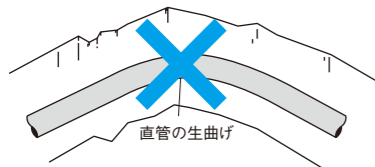

TSベンドの場合

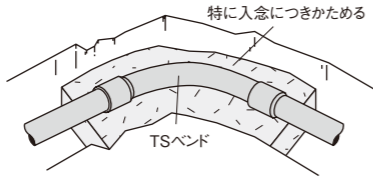

ベルベンドの場合

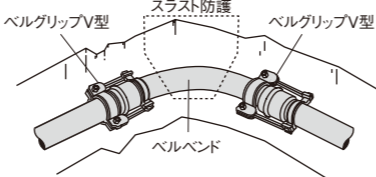

注意 TS接合の場合は、管側を砂または良質土で十分締め固め、スラスト力を相殺する地盤の拘束力に見合う有効長さがとれない場合、スラスト防護を行ってください。

スラスト防護について

管路の移動による接合部の抜け等を防止するため、屈曲部、分岐部等の管体が移動する恐れのある箇所には、スラストブロック、杭等によって固定してください。

(離脱防止継手やベルグリップも品揃えしています。)

コンクリート防護工の注意

コンクリート打設の時、接合部を巻き込まないよう注意してください。(軟弱地盤における接合部を巻き込む防護工はコンクリートブロック沈下などの力を管路に加える恐れがあります。)

注意 コンクリート防護工を省略したり、極端に小さく打設すると水圧による接合部の抜けにつながりますので、必ず所定の大きさのものを設置してください。

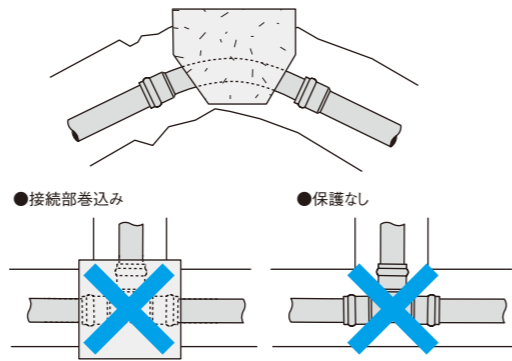

FT-N形継手 (離脱防止機構内蔵継手)の接合方法

1 管の切断、差し口の面取り、挿入長さの記入

P61ゴム輪接合方法①~③の手順に従い行います。ただし、挿入長さは以下のとおりです。

■FT-Nの挿入長さ		単位: mm											
呼び径		50	75	100	125	150	200	250	300	350	400	450	500
VH・VP・VM用		115	125	135	140	155	170	190	215	225	245	270	285
VU用		115	120	130	135	145	170	190	215	225	245	270	285

3 滑剤の塗布

エスロン滑剤ベルソープを異形管受口部のゴム輪および差し口の面取り部から挿入長さの1/2程度の範囲にハケで塗布します。抜け止めリングには塗布しないでください。

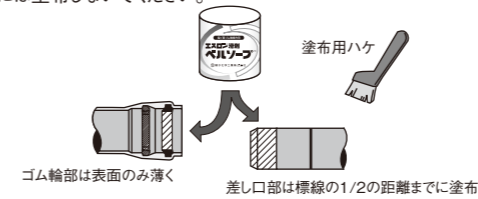

2 挿入機の取り付け

受口管と差し口管外面をウエスで清掃し、挿入機を取り付けます。受口部のゴム輪、抜け止めリングが正しく接着されているかを確認してください。

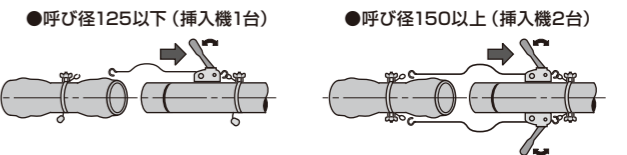

4 管の挿入および点検

受口と差し口の管軸を合わせて挿入します。差し口管がゴム輪を通過したときにゴム輪の離脱がないか点検してください。

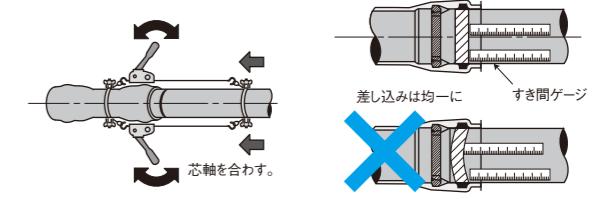

施工上のご注意

注意 T字管・十字管等との接続時には、分岐部へのワイヤーロープの取り付けは行わないでください。

注意 挿入時途中で抜け止めリングに引っ掛かった場合、無理に作業を続けず、挿入管を上下左右に振り、軸芯を出してから再挿入してください。

NBサドル (R形)の取り付け方法

1 取付け位置の確認

本管上にNBサドルを仮置きし、取付け位置を決めて油性ペンで印をつけます。

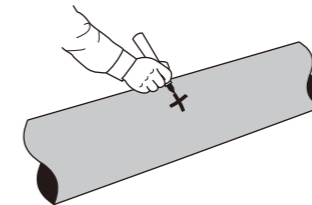

2 穿孔

穿孔は中心を定め、塩ビ管用ホルソーφ100 (直径117~120mm) でゆっくり丁寧に穴を開けてください。切り口はヤスリまたは面取りナイフで仕上げてください。

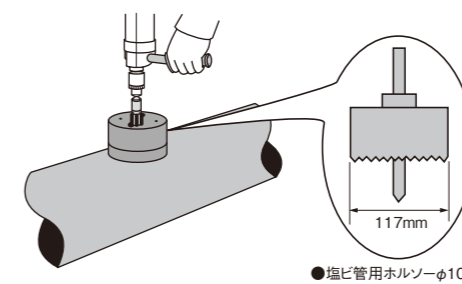

3 ボルトの締付け

ゴムパッキンが正しくセットされているかを確認してから、穿孔位置に正しく取付けベルトを締付けてください。(なお、F形も同様の手順で取り付けます。)

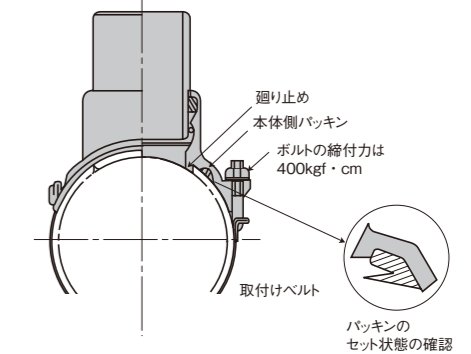

施工上のご注意

注意 廻り止めが穿孔穴にセットされていないと漏水の原因となりますので、必ず確認してください。

注意 穿孔は必ず塩ビ管用ホルソーφ100 (直径117~120mm) を使用してください。

注意 分岐はTS受口またはTS継手で接着接合してください。

塩ビ管の補修方法

管路が破損した時は次のように補修します。

●DRジョイント<塩ビ製>（呼び径65～450）

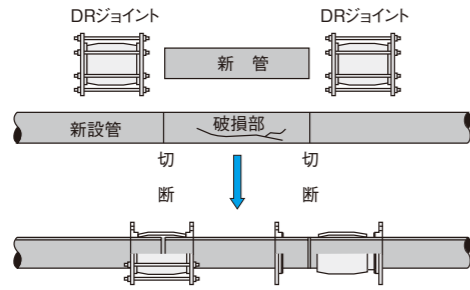

DRジョイント2個で補修します。

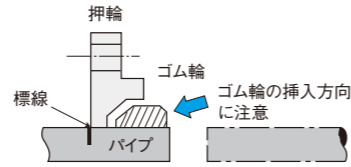

▲注意 施工に際しては「水道用エスロンパイプ施工ハンドブック」を参照下さい。

❗ 安全確実な施工のために



Web ウェブセコハン
施工ハンドブック

<https://www.eslontimes.com/sekohan/>

現場の疑問をスマホですぐに解決!



Pickup!!

農業用 **エスロンパイプ**
施工ハンドブック

参考資料

性能

農業用エスロンパイプの基本物性

性質	項目	単位	エスロンパイプ	試験方法
物理的性質	密度	g/cm ³	1.43	JIS K 7112(1999)
	硬度(ロックウェル)	HRR	110~120	JIS K 7202-2(2001)
	吸水率	mg/cm ²	0.04~0.06	JIS K 6741(1999)
機械的性質	引張降伏強さ	MPa[kgf/cm ²]	49~53.9[500~550]	JIS K 6741(2004)
	引張破壊伸び率	%	50~150	-
	曲げ強さ	MPa[kgf/cm ²]	88.3[900]	JIS K 7171(1994)
	圧縮強さ	MPa[kgf/cm ²]	64.7[660]	JIS K 7181(1994)
	せん断強さ	N/mm ² [kgf/cm ²]	64[650]	JIS K 7214(1985)
	縦弾性係数	N/mm ² [kgf/cm ²]	2.942×10 ³ [3×10 ⁴]	JIS K 7113(1995)
	ポアソン比(ポアソン数)	-	0.38(2.63)	-
	衝撃強さ(シャルピー)	kJ/m ²	4.9	JIS K 7111(1996)
熱的性質	線膨張係数	/°C	7~8×10 ⁻⁵	ASTM D 696
	比熱	J/kg·K	1.21	JIS K 7123(1987)
	熱伝導率	W/m·K	0.19	-
	ビカット軟化温度	°C	83	JIS K 6741(2004)
	熱接着(溶接)温度	°C	180~185	-
	燃焼性	-	自己消火性	JIS C 8430(2000)
	電気的性質	体積固有抵抗	Ω·cm	0.2×10 ¹⁵
耐電圧		kV/mm	40	JIS C 2110(1994)

注：単位はSI単位(国際単位系)です。{}は従来単位です。
性能値は標準値であって、保障値ではありません。

農業用エスロンパイプの耐薬品性

薬品名	温度°C		薬品名	温度°C		薬品名	温度°C		薬品名	温度°C	
	20	40		20	40		20	40		20	40
●酸			萘酸	○	○	アンモニア水	○	○	酢酸エチル	×	×
塩酸 35%	○	○	乳酸	○	○	水酸化カルシウム	○	○	ホルマリン	×	×
硫酸 60%	○	○	スクロール酢酸	○	△	●塩基			二硫化炭素	×	×
硫酸 90%	○	△	オレイン酸	○	○	硝酸ナトリウム	○	○	アセトアルデヒド	×	×
硫酸 98%	△	×	マレイン酸	○	○				ガソリン	×	
硝酸 70%	○	△	ピクリン酸	○	○	●有機薬品			重油		
硝酸 98%	×	×	脂肪酸	○	○	アセトン	×	×	グリセリン	○	○
クロム酸 20%	△	×	ステアリン酸	○	○	メチルアルコール	○	△	●ガス		
クロム酸 10%	×	×	アジピン酸	○	○	エチルアルコール	○	○	塩素ガス乾性 100%	○	○
リン酸 400ppm	○	○	水酢酸	×		アニリン	×	×	塩素ガス湿性 50%	△	×
次亜塩素酸	○	○	●アルカリ			ベンゼン	×	×	アンモニアガス	○	○
塩素水	○	○	苛性ソーダ	○	○	四塩化炭素	×	×	天然ガス	○	○
ベンゼンスルホン酸	×	×	苛性カリ	○	○	クロロホルム	×	×			
安息香酸	○	○									

[使用可否の表示]

○：使用できる。

△：条件付きで使用できる。

×：使用できない。

安全上の注意

安全かつ適切に使用していただくために、必ずお守りいただくことを説明しています。表示と意味は以下の通りです

警告 この表示を無視して誤った取り扱いをすると、使用者が死亡、または重傷を負う危険性が想定される内容が記載されています。

注意 この表示を無視して誤った取り扱いをすると、使用者が障害を負う危険性が想定される内容及び物的損害の発生が想定される内容が記載されています。

1. 使用上の注意

注意

- 使用温度**
硬質ポリ塩化ビニルは、高温水が連続して流れると軟化します。また、温度変化によって伸び縮みし、管・継手が破壊する場合があります。給水(圧力配管)の場合40℃以下でご使用ください。この場合の40℃は、給水管周囲の気温上昇(夏期気温等)を想定したもので、40℃以下であっても熱源器により昇温される管路では用いないでください。排水の場合、差し込みソケット等を使用するなど適切な伸縮処理が必要となります。適切な伸縮処理が施されている場合60℃以下の排水管路に使用可能です。しかしながら、屋内排水管路の形態は様々で、温度変化による力が複雑に作用し、有効な伸縮処理を取れない場合が多いことから、安全性を考慮して45℃未満でご使用ください。
- 使用用途**
硬質ポリ塩化ビニル管は、給水管・排水用途にご使用ください。
- 埋設用途**
強度計算を行ってください。

2. 運搬上の注意

警告

- 手袋を着用**
作業時は、けが防止のために、必ずすべりにくいゴム引き手袋を着用してください。
- 管の上には乗らない**
塩ビ管の表面は滑りやすく、事故の原因になるので、管の上には乗らないでください。
- 取り扱いはいない**
トラックへの積み込み、積み降ろし時には、塩ビ管を投げ込んだり、引きずったりしないでください。管の傷つき、破損防止、ケガ防止のためにいねいに扱ってください。PPバンドを持って荷扱いすると塩ビ管が抜ける可能性があるため注意してください。
- 管の吊り上げり下ろしに注意**
クレーン付トラックなどを使用するときは、ケガ防止のために吊りバランスに注意してください。
- 安易な荷扱いは危険です**
塩ビ管は、大口径管あるいは管の結束単位によっては重くなります。ケガ防止のために、荷扱いには注意してください。
- 運送中の荷くずれ防止**
ロープのゆるみやはずれによる管の落下等に十分注意してください。

注意

- クッション材を活用**
管の傷つき、変形防止のためにトラックの荷台との接触部、ロープの固定部などには、クッション材をあててください。

3. 保管上の注意

注意

- 屋内に横置き**
パイプの反り、変形などを防止するため、塩ビ管は井げた積みまたは千鳥積みにして保管してください。また、端部には必ず荷くずれ防止の端止め材を施してください。

塩ビ管の場合

- ◆井げた積み(呼び径150以下)

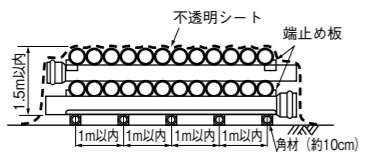

- ◆千鳥積み(呼び径200以上)

呼び径	段数
200~300	5
350~450	4
500~600	3

- 立てかけ保管の場合**
やむをえず立てかけ保管する場合は、安全確保のために、ロープかけなどの転倒防止策を施してください。
- 屋外保管の場合**
屋外で保管する場合は、塩ビ管の反りや変形などを防止するために、簡単な屋根を設けるか、不透明シートをかけて直射日光を避けるようにしてください。シートかけの場合は風通しがよくなるように注意してください。
- 継手の保管**
継手の変形やよれを防止するため、屋内保管を原則としてください。特に、高温雰囲気下(夏場の車中等)は、継手が変形するおそれがあるため、さけてください。

4. 施工上の注意

警告

- 通水試験**
硬質ポリ塩化ビニル管路の漏れ試験及び耐圧試験を行う場合には必ず水圧で行ってください。空気圧試験は、継手が飛んだり破片が飛散する場合があります。たいへん危険です。ゴム輪接合の通水試験は、埋設してから行ってください。やむなく、埋設前に水圧を負荷する場合は、離脱防止金具等で接合部は全て固定してください。固定しないとパイプが抜けて危険です。

注意

- 適切な工具の使用**
正しい施工と安全のために、切断・せん孔・接合などの作業に用いる工具は、適切な仕様品を選択してください。また、それぞれの取扱説明書の内容を十分理解したうえで使用してください。
- 接着接合時の注意**
接着接合にあたっては、接合後の管路内の換気を充分行ってください。接合後管路を密閉状態にすると、ソルベントクラッキングという接着剤中残存溶媒蒸気によって塩ビ管に小さな亀裂が発生する恐れがあります。特に冬期配管の場合は媒体が蒸発しにくいのでご注意ください。また接着接合では、熱伸縮による管の抜けや破損を防止するために、伸縮継手を設置してください。
- 有機薬品に注意**
塩ビ管・継手は、有機溶剤に対して材質的に侵されるおそれがあります。クレオソート(木材用防腐剤)、シロアリ駆除剤、殺虫剤、塗料などに接触させないでください。また、管・継手が浅く埋設されている場合、これらの化合物を地面にごぼすと地中に浸透して管・継手が侵されることがありますので、充分注意してください。例えばポリエチレンチューブで保護してください。
- 防護カバーの設置**
屋外露出配管では、直射日光による管の劣化を防ぎまた外部衝撃から保護するために、防護カバーをつけるなどの措置をとってください。露出管となる場合は塩ビ管に適した塗料で塗装してください。(塗料の例)

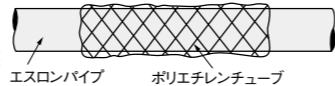

塗料名	メーカー
水性ファインウレタンU100	日本ペイント
アレスアクアレタン	関西ペイント
ビューウレタン	大日本塗料

※使用法は必ず塗料メーカーにご確認ください。

- 生曲げの禁止**
管の生曲げを行うと歪みが残り、破損事故の原因となる恐れがあるので、管の生曲げは行わないでください。曲がり配管を行う場合は、必ずベンドなどを使用してください。
- 現場での加熱加工は禁止**
施工現場での管の加熱加工は、管が焦げたり焼けたりして、強度が低下する恐れがあるので、決して行わないでください。
- 塩ビ管・継手のねじ切りの禁止**
塩ビ管はノッチ効果が大きく、亀裂や切り欠きがあると強度が低下するため塩ビ管・継手に直接ネジを切らないでください。
- 凍結防止について**
寒冷地での埋設管は、最大凍結深度よりさらに20cm深く施工してください。給水管の立上りで露出する部分は、凍結防止のため、管に保温材を巻き付けてください。

- ゴム輪接合には専用滑剤を**
ゴム輪接合時は、専用の滑剤を使用してください。接着剤や油、グリスはゴム輪を傷める恐れがありますので、絶対に使用しないでください。
- シーリング材の使用**
配管が建物の外周基礎や壁、床等を通る際に使用されるシーリング材には、硬質ポリ塩化ビニル管・継手に悪影響を及ぼす可塑剤(フタル酸エステル、DOP等)や有機溶剤(キシレン、トルエン等)を含む物(ポリウレタン系シーリング材等)があります。これらの成分を含むシーリング材は塩ビ管や継手に悪影響を及ぼす恐れがありますので使用しないでください。(推奨品:積水フラー社製 シリコン系シーリング材、変成シリコン系シーリング材)

5. 接着剤取扱い上の注意

警告

- 保管は法令に従って**
接着剤は消防法の危険物に該当します。保管にあたっては、法令及び市町村条例を守ってください。また、使用後は火気を避けて冷暗所に保管してください。
- 使用は法令に従って**
エスロン接着剤は、厚生労働省の有機溶剤中毒予防規則において「第二種溶剤等」に該当します。屋内で、接着剤の1時間当たりの使用量が、以下の許容使用量を超える場合には、「有機溶剤中毒予防規則」が適用され、「有機溶剤取り扱い作業主任」の資格が必要となります。詳細は所轄の労働安全基準監督署にご確認ください。
接着剤許容使用量W(g/時間)=0.4(g/m³・時間)×部屋容積(m³)
(部屋容積は、床から高さ4m以下の部分とし、150m³を超える場合は、150m³で計算する。)
尚、接着剤の1時間あたりの使用量は、実際に使用する接着剤の量に0.6を乗じた数値です。
- 換気・火気に注意**
有機系溶剤による中毒、火災や爆発事故を防止するため、作業現場内および管路内の換気に注意し、火気を避けてください。
- 目に入ったら**
誤って目に入った場合は、こすったりしないで速やかに医師の診断を受けてください。
- 手洗いとうがい**
使用後は、手洗いとうがいを充分に行ってください。
- 手袋の着用を**
かぶれ、ただれを防ぐために手袋を着用し、直接皮膚に触れないよう注意してください。万一皮膚に触れた場合は、速やかに石けんと水でよく洗い落としてください。

※容器の表示について
接着剤は危険物(第四類第一石油類)に該当します。各製品容器には取扱い上の注意、接合時の注意等が表記されておりますので、ご使用前に必ずお読みください。

GHS表記内容	消防法による表記	対象製品
		No.73S, No.75S
		No.65S
表記不要	表記不要	滑剤類

塩ビ管・継手のマテリアルリサイクルシステム図

「焼却・埋め立て処分ゼロ」を目指して。積水化学は、塩ビ廃材のリサイクルに取り組んでいます。

JPEC: 塩化ビニル環境対策協議会
VEC: 塩ビ工業・環境協会

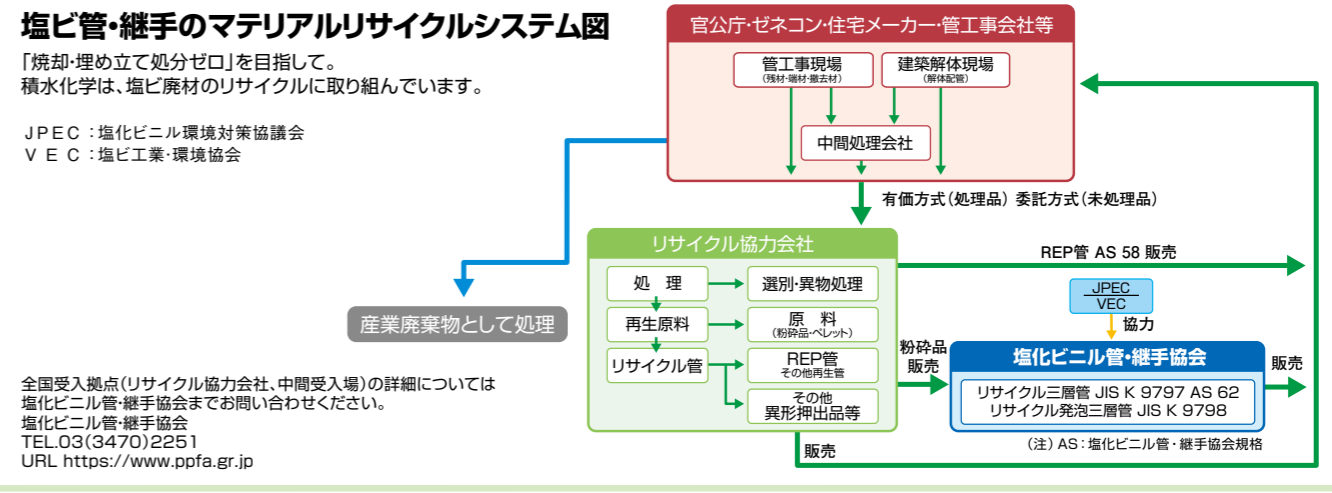

全国受入拠点(リサイクル協力会社、中間受入場)の詳細については塩化ビニル管・継手協会までお問い合わせください。
塩化ビニル管・継手協会
TEL.03(3470)2251
URL https://www.ppfa.gr.jp

注意

- 他用途への流用は禁止**
エスロンパイプ・継手の接着には専用のエスロン接着剤をご使用ください。他の用途に流用しないでください。
- 古いもの、異物混入したものは使わない**
土砂・水の混入したものを、古くなって固まりかけた接着剤をシンナーなどでうすめて使用しないでください。接着効果が低下し、抜けの原因となります。
- 初期のたまり水は捨ててください**
エスロン接着剤には有機系溶剤が含まれています。施工に於いて、接着剤の塗布が多いとき、また施工後乾燥が十分でない内に水を流すと水が臭う場合があります。接着剤を十分乾燥させたうえ、初期のたまり水は捨ててください。
- 混合しないでください**
異種の接着剤同士、または古い接着剤と新しい接着剤を混合しないでください。接着効果が低下し、抜けの原因となります。

6. 塩ビ管・継手のリサイクルについて

警告

- 現場焼却の禁止**
塩ビ管・継手は現場焼却しないでください。有害な塩化水素ガスが発生し、たいへん危険です。
- 法令に従った処理を**
塩ビ管・継手の残材や使用後の廃材の処分は、法令および地方自治体の条例に従ってください。なお、残材や廃材はハンマーなどによる破砕は、破片が飛散し危険です。

リサイクル対象

- 「農業用エスロンパイプ総合カタログ」に記載されている硬質塩ビ管・継手製品は、塩化ビニル管・継手協会のリサイクル対象製品です。
- 持ち込み先**
硬質ポリ塩化ビニル管・継手廃材の持ち込み先は、リサイクル協力会社、中間集積場、または小口集積場(管工事組合の集積場)です。
- 事前連絡**
廃材を持ち込む際には、事前に廃材持ち込み先へ連絡してください。
- 問い合わせ先**
廃材の持ち込み先、持ち込み基準、硬質ポリ塩化ビニル管・継手のリサイクルの詳細につきましては、塩化ビニル管・継手協会へお問合せください。

塩化ビニル管・継手協会
〒107-0051 東京都港区元赤坂1-5-26 東部ビル
TEL.03-3470-2251