

プラスチック単管式排水システム用継手
単管式排水システム用継手

エスロン®耐火プラAD継手HG・SG
エスロン®ADスリム継手

価格表

(2024年5月21日価格改訂)

* 記載価格はメーカー希望標準設計価格です。
* 価格には消費税は含まれておりません。
* 記載価格は2024年5月21日からの価格です。
* 本価格表の記載事項は予告なく変更する場合があります。

不許転載

2018年11月 初 版
2024年 5月 改訂4版

エスロン耐火プラAD継手HG・SG/
ADスリム継手価格表
積水化学工業株式会社
建築システム事業部

ツールコード

No.05610

2024. 5. 1TH TX

積水化学工業株式会社

エスロンタイムズ
https://eslontimes.com



二次元コードで
アクセスは
コララ!

専用の管理ページでさらに便利に!
あなただけのエスロンタイムズ
MYエスロン®

INDEX

■耐火プラAD継手HG・SG 品番の見方..... 1	■ADスリム継手 80A
■耐火プラAD継手HG二段タイプ 品番の見方..... 1	一般タイプ37
■耐火プラAD継手HG	ロングタイプ38
呼び径100 2	■ADスリム継手ハイパワー 80A
最下階タイプ 呼び径100 3	一般タイプ39
最上階タイプ 呼び径100 4	ロングタイプ39
呼び径75 4	■ADスリム継手125A
最下階タイプ 呼び径75 5	一般タイプ39
最上階タイプ 呼び径75 5	ロングタイプ41
■耐火プラAD継手SG	■最上階通気用継手100A・80A・ハイパワー 100A.....41
呼び径100 6	■ADスリム継手防振タイプ 100A
呼び径75 7	Vタイプ42
■耐火プラAD継手HG 二段タイプ	Xタイプ42
呼び径100 8	Yタイプ43
■ADスリム継手 品番の見方 21	■ADスリム継手ハイパワー防振タイプ 100A
■ADスリム継手 100A	Vタイプ43
一般タイプ24	■ADスリム継手防振タイプ 80A
ロングタイプ25	Vタイプ44
エルボ付26	Xタイプ44
横枝管27	Yタイプ45
対面合流継手28	■ADスリム継手ハイパワー防振タイプ 80A
二段タイプ(上段80A)28	Vタイプ45
二段タイプ(上段50A)31	Yタイプ45
■ADスリム継手ハイパワー 100A	■マンションリニューアル対応 ADスリム継手二段タイプ 100A ...46
一般タイプ34	■関連製品47
ロングタイプ35	
横枝管36	

本価格表の見方 (ADスリム継手の場合)

- RRタイプにつきましては、該当品番の価格をご確認ください。
- FSタイプにつきましては、受け口タイプのみ対応可能です。
・品番は、RR受け口タイプ品番のUをFに変えてください。
・価格は、RR受け口タイプの価格に下表の金額を加算してください。

本体サイズ	追加価格(円)
100A	3,040
80A	2,910

エスロンADスリム継手 R 一般タイプ<100A>



図例	★ 横枝管 口径	受口		差し口	
		品番	価格(円/個)	品番	価格(円/個)
★ 100	CO栓	RAUN	38,020	RASN	36,040
	50	RA5UN	37,490	RA5SN	35,640
	65	RA6UN	37,490	RA6SN	35,640
	80	RA8UN	37,490	RA8SN	35,640

例

1.RR受け口タイプ
(横枝50Aの1方向品の場合)
品番:RA5UN
価格:¥37,490

2.FSタイプ
(横枝50Aの1方向品の場合)
品番:RA5UNのUをFと変えて、
RA5FNとなります。
価格:¥37,490+¥3,040=
¥40,530となります。

耐火プラAD継手HG・SG 品番の見方

下図のように横枝管が無い方向を左、ある方向を上として時計回りに表記します。

品番例 **HG1705U**

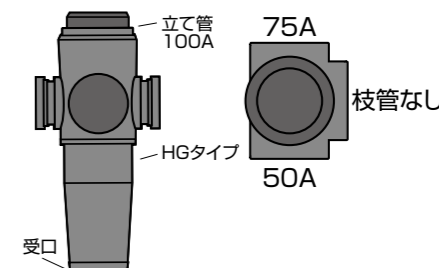

※4~6桁目の末尾が枝なしとなる時は0を省略します。

品番例 **HG17U**



	1桁目	2桁目	3桁目	4桁目	5桁目	6桁目	7桁目
	タイプ	タイプ	立て管呼び径	枝管呼び径		下部接続	
HG	HG		100:1 75:7			差口:S M(100A:差口Sの145mm延長) 75A:差口Sの125mm延長 L(100A:差口Sの245mm延長)	
HG 最下階タイプ	HL			枝管呼び径	品番	差口:S	
HG 最上階タイプ	HU			50A	5	受口:U 差口:S	
SG	SG			65A	6	M(100A:差口Sの145mm延長) 75A:差口Sの125mm延長 L(100A:差口Sの245mm延長)	
				75A	7	受口:U	
				100A	1		
				枝管なし	なし又は0		

耐火プラAD継手HG二段タイプ 品番の見方

品番例 **HNC705U**

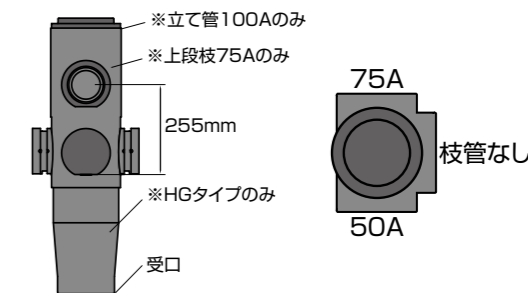
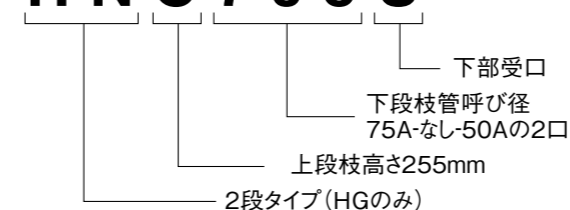

	1桁目	2桁目	3桁目	4桁目	5桁目	6桁目	7桁目
	タイプ	タイプ	上段枝高さ	枝管呼び径		下部接続	
HG 二段タイプ	HN			【上段】	【下段】	受口:U 差口:S	
			高さ	品番	高さ	品番	枝管呼び径
			235	A	275	E	50A
			245	B	285	F	65A
			255	C	295	G	75A
			265	D	305	H	枝管なし
							品番
							5
							6
							7
							なし又は0

本体100、上段75(下段2方向)

図例	上段 枝高さ	横枝管口径 ★×☆	受口		差し口	
			品番	価格(円/個)	品番	価格(円/個)
	235mm	50×50	HNA055U	45,540	HNA055S	45,540
			HNA056U	45,540	HNA056S	45,540
			HNA057U	45,540	HNA057S	45,540
			HNA065U	45,540	HNA065S	45,540
			HNA066U	45,540	HNA066S	45,540
			HNA067U	45,540	HNA067S	45,540
			HNA075U	45,540	HNA075S	45,540
			HNA076U	45,540	HNA076S	45,540
			HNA077U	45,540	HNA077S	45,540
	245mm	50×50	HNB055U	45,540	HNB055S	45,540
			HNB056U	45,540	HNB056S	45,540
			HNB057U	45,540	HNB057S	45,540
			HNB065U	45,540	HNB065S	45,540
			HNB066U	45,540	HNB066S	45,540
			HNB067U	45,540	HNB067S	45,540
			HNB075U	45,540	HNB075S	45,540
			HNB076U	45,540	HNB076S	45,540
			HNB077U	45,540	HNB077S	45,540
	255mm	50×50	HNC055U	45,540	HNC055S	45,540
			HNC056U	45,540	HNC056S	45,540
			HNC057U	45,540	HNC057S	45,540
			HNC065U	45,540	HNC065S	45,540
			HNC066U	45,540	HNC066S	45,540
			HNC067U	45,540	HNC067S	45,540
			HNC075U	45,540	HNC075S	45,540
			HNC076U	45,540	HNC076S	45,540
			HNC077U	45,540	HNC077S	45,540
	265mm	50×50	HND055U	45,540	HND055S	45,540
			HND056U	45,540	HND056S	45,540
			HND057U	45,540	HND057S	45,540
			HND065U	45,540	HND065S	45,540
			HND066U	45,540	HND066S	45,540
			HND067U	45,540	HND067S	45,540
			HND075U	45,540	HND075S	45,540
			HND076U	45,540	HND076S	45,540
			HND077U	45,540	HND077S	45,540
	275mm	50×50	HNE055U	45,540	HNE055S	45,540
			HNE056U	45,540	HNE056S	45,540
			HNE057U	45,540	HNE057S	45,540
			HNE065U	45,540	HNE065S	45,540
			HNE066U	45,540	HNE066S	45,540
			HNE067U	45,540	HNE067S	45,540
			HNE075U	45,540	HNE075S	45,540
			HNE076U	45,540	HNE076S	45,540
			HNE077U	45,540	HNE077S	45,540
	285mm	50×50	HNF055U	45,540	HNF055S	45,540
			HNF056U	45,540	HNF056S	45,540
			HNF057U	45,540	HNF057S	45,540
			HNF065U	45,540	HNF065S	45,540
			HNF066U	45,540	HNF066S	45,540
			HNF067U	45,540	HNF067S	45,540
			HNF075U	45,540	HNF075S	45,540
			HNF076U	45,540	HNF076S	45,540
			HNF077U	45,540	HNF077S	45,540
	295mm	50×50	HNG055U	45,540	HNG055S	45,540
			HNG056U	45,540	HNG056S	45,540
			HNG057U	45,540	HNG057S	45,540
			HNG065U	45,540	HNG065S	45,540
			HNG066U	45,540	HNG066S	45,540
			HNG067U	45,540	HNG067S	45,540
			HNG075U	45,540	HNG075S	45,540
			HNG076U	45,540	HNG076S	45,540
			HNG077U	45,540	HNG077S	45,540

注) 便器排水の流入口対面に横枝管を接続しないでください。注) ◆印は標準品です。
 注) 伸頂通気管の管径は、立て管以上となります。また、伸頂通気管に排水を流入しないでください。便器を接続する場合には、対面に伸頂通気管や横枝管のない継手を選定してください。
 注) ◆印以外と差し口、防振タイプ、二段タイプ、最上階継手は全て受注生産品となります。受注生産品の納期は受注後約2週間となります。詳しくは最寄りの営業所までお問い合わせください。

本体100、上段75(下段2方向)

図例	上段 枝高さ	横枝管口径 ★×☆	受口		差し口	
			品番	価格(円/個)	品番	価格(円/個)
	305mm	50×50	HNH055U	45,540	HNH055S	45,540
			HNH056U	45,540	HNH056S	45,540
			HNH057U	45,540	HNH057S	45,540
			HNH065U	45,540	HNH065S	45,540
			HNH066U	45,540	HNH066S	45,540
			HNH067U	45,540	HNH067S	45,540
			HNH075U	45,540	HNH075S	45,540
			HNH076U	45,540	HNH076S	45,540
			HNH077U	45,540	HNH077S	45,540
	315mm	50×50	HNI055U	45,540	HNI055S	45,540
			HNI056U	45,540	HNI056S	45,540
			HNI057U	45,540	HNI057S	45,540
			HNI065U	45,540	HNI065S	45,540
			HNI066U	45,540	HNI066S	45,540
			HNI067U	45,540	HNI067S	45,540
			HNI075U	45,540	HNI075S	45,540
			HNI076U	45,540	HNI076S	45,540
			HNI077U	45,540	HNI077S	45,540
	325mm	50×50	HNJ055U	45,540	HNJ055S	45,540
			HNJ056U	45,540	HNJ056S	45,540
			HNJ057U	45,540	HNJ057S	45,540
			HNJ065U	45,540	HNJ065S	45,540
			HNJ066U	45,540	HNJ066S	45,540
			HNJ067U	45,540	HNJ067S	45,540
			HNJ075U	45,540	HNJ075S	45,540
			HNJ076U	45,540	HNJ076S	45,540
			HNJ077U	45,540	HNJ077S	45,540
	335mm	50×50	HNK055U	45,540	HNK055S	45,540
			HNK056U	45,540	HNK056S	45,540
			HNK057U	45,540	HNK057S	45,540
			HNK065U	45,540	HNK065S	45,540
			HNK066U	45,540	HNK066S	45,540
			HNK067U	45,540	HNK067S	45,540
			HNK075U	45,540	HNK075S	45,540
			HNK076U	45,540	HNK076S	45,540
			HNK077U	45,540	HNK077S	45,540
	235mm	50×50	HNA505U	45,540	HNA505S	45,540
			HNA506U	45,540	HNA506S	45,540
			HNA507U	45,540	HNA507S	45,540
			HNA605U	45,540	HNA605S	45,540
			HNA606U	45,540	HNA606S	45,540
			HNA607U	45,540	HNA607S	45,540
			HNA705U	45,540	HNA705S	45,540
			HNA706U	45,540	HNA706S	45,540
			HNA707U	45,540	HNA707S	45,540
	245mm	50×50	HNB505U	45,540	HNB505S	45,540
			HNB506U	45,540	HNB506S	45,540
			HNB507U	45,540	HNB507S	45,540
			HNB605U	45,540	HNB605S	45,540
			HNB606U	45,540	HNB606S	45,540
			HNB607U	45,540	HNB607S	45,540
			HNB705U	45,540	HNB705S	45,540
			HNB706U	45,540	HNB706S	45,540
			HNB707U	45,540	HNB707S	45,540
	255mm	50×50	HNC505U	45,540	HNC505S	45,540
			HNC506U	45,540	HNC506S	45,540
			HNC507U	45,540	HNC507S	45,540
			HNC605U	45,540	HNC605S	45,540
			HNC606U	45,540	HNC606S	45,540
			HNC607U	45,540	HNC607S	45,540
			HNC705U	45,540	HNC705S	45,540
			HNC706U	45,540	HNC706S	45,540
			HNC707U	45,540	HNC707S	45,540

注) 便器排水の流入口対面に横枝管を接続しないでください。注) ◆印は標準品です。
 注) 伸頂通気管の管径は、立て管以上となります。また、伸頂通気管に排水を流入しないでください。便器を接続する場合には、対面に伸頂通気管や横枝管のない継手を選定してください。
 注) ◆印以外と差し口、防振タイプ、二段タイプ、最上階継手は全て受注生産品となります。受注生産品の納期は受注後約2週間となります。詳しくは最寄りの営業所までお問い合わせください。

本体100、上段75(下段2方向)

図例	上段 枝高さ	横枝管口径 ★×☆	受口		差し口	
			品番	価格(円/個)	品番	価格(円/個)
	295mm	50×50	HNG550U	45,540	HNG550S	45,540
		50×65	HNG560U	45,540	HNG560S	45,540
		50×75	HNG570U	45,540	HNG570S	45,540
		65×50	HNG650U	45,540	HNG650S	45,540
		65×65	HNG660U	45,540	HNG660S	45,540
		65×75	HNG670U	45,540	HNG670S	45,540
		75×50	HNG750U	45,540	HNG750S	45,540
		75×65	HNG760U	45,540	HNG760S	45,540
		75×75	HNG770U	45,540	HNG770S	45,540
	305mm	50×50	HNH550U	45,540	HNH550S	45,540
		50×65	HNH560U	45,540	HNH560S	45,540
		50×75	HNH570U	45,540	HNH570S	45,540
		65×50	HNH650U	45,540	HNH650S	45,540
		65×65	HNH660U	45,540	HNH660S	45,540
		65×75	HNH670U	45,540	HNH670S	45,540
		75×50	HNH750U	45,540	HNH750S	45,540
		75×65	HNH760U	45,540	HNH760S	45,540
		75×75	HNH770U	45,540	HNH770S	45,540
	315mm	50×50	HNI550U	45,540	HNI550S	45,540
		50×65	HNI560U	45,540	HNI560S	45,540
		50×75	HNI570U	45,540	HNI570S	45,540
		65×50	HNI650U	45,540	HNI650S	45,540
		65×65	HNI660U	45,540	HNI660S	45,540
		65×75	HNI670U	45,540	HNI670S	45,540
		75×50	HNI750U	45,540	HNI750S	45,540
		75×65	HNI760U	45,540	HNI760S	45,540
		75×75	HNI770U	45,540	HNI770S	45,540
	325mm	50×50	HNJ550U	45,540	HNJ550S	45,540
		50×65	HNJ560U	45,540	HNJ560S	45,540
		50×75	HNJ570U	45,540	HNJ570S	45,540
		65×50	HNJ650U	45,540	HNJ650S	45,540
		65×65	HNJ660U	45,540	HNJ660S	45,540
		65×75	HNJ670U	45,540	HNJ670S	45,540
		75×50	HNJ750U	45,540	HNJ750S	45,540
		75×65	HNJ760U	45,540	HNJ760S	45,540
		75×75	HNJ770U	45,540	HNJ770S	45,540
	335mm	50×50	HNK550U	45,540	HNK550S	45,540
		50×65	HNK560U	45,540	HNK560S	45,540
		50×75	HNK570U	45,540	HNK570S	45,540
		65×50	HNK650U	45,540	HNK650S	45,540
		65×65	HNK660U	45,540	HNK660S	45,540
		65×75	HNK670U	45,540	HNK670S	45,540
		75×50	HNK750U	45,540	HNK750S	45,540
		75×65	HNK760U	45,540	HNK760S	45,540
		75×75	HNK770U	45,540	HNK770S	45,540

注) 便器排水の流入口対面に横枝管を接続しないでください。注) ◆印は標準品です。
 注) 伸頂通気管の管径は、立て管以上となります。また、伸頂通気管に排水を流入しないでください。 便器を接続する場合には、対面に伸頂通気管や横枝管のない継手を選定してください。
 注) ◆印以外と差し口、防振タイプ、二段タイプ、最上階継手は全て受注生産品となります。受注生産品の納期は受注後約2週間となります。詳しくは最寄りの営業所までお問い合わせください。

本体100、上段75(下段3方向)

図例	上段 枝高さ	横枝管口径 ①×②×③	受口		差し口	
			品番	価格(円/個)	品番	価格(円/個)
	235mm	50×50×50	HNA555U	48,070	HNA555S	48,070
		50×50×65	HNA556U	48,070	HNA556S	48,070
		50×50×75	HNA557U	48,070	HNA557S	48,070
		50×65×50	HNA565U	48,070	HNA565S	48,070
		50×65×65	HNA566U	48,070	HNA566S	48,070
		50×65×75	HNA567U	48,070	HNA567S	48,070
		50×75×50	HNA575U	48,070	HNA575S	48,070
		50×75×65	HNA576U	48,070	HNA576S	48,070
		50×75×75	HNA577U	48,070	HNA577S	48,070
		65×50×50	HNA655U	48,070	HNA655S	48,070
		65×50×65	HNA656U	48,070	HNA656S	48,070
		65×50×75	HNA657U	48,070	HNA657S	48,070
		65×65×50	HNA665U	48,070	HNA665S	48,070
		65×65×65	HNA666U	48,070	HNA666S	48,070
		65×65×75	HNA667U	48,070	HNA667S	48,070
		65×75×50	HNA675U	48,070	HNA675S	48,070
		65×75×65	HNA676U	48,070	HNA676S	48,070
		65×75×75	HNA677U	48,070	HNA677S	48,070
		75×50×50	HNA755U	48,070	HNA755S	48,070
		75×50×65	HNA756U	48,070	HNA756S	48,070
		75×50×75	HNA757U	48,070	HNA757S	48,070
		75×65×50	HNA765U	48,070	HNA765S	48,070
		75×65×65	HNA766U	48,070	HNA766S	48,070
		75×65×75	HNA767U	48,070	HNA767S	48,070
		75×75×50	HNA775U	48,070	HNA775S	48,070
		75×75×65	HNA776U	48,070	HNA776S	48,070
		75×75×75	HNA777U	48,070	HNA777S	48,070
	245mm	50×50×50	HNB555U	48,070	HNB555S	48,070
		50×50×65	HNB556U	48,070	HNB556S	48,070
		50×50×75	HNB557U	48,070	HNB557S	48,070
		50×65×50	HNB565U	48,070	HNB565S	48,070
		50×65×65	HNB566U	48,070	HNB566S	48,070
		50×65×75	HNB567U	48,070	HNB567S	48,070
		50×75×50	HNB575U	48,070	HNB575S	48,070
		50×75×65	HNB576U	48,070	HNB576S	48,070
		50×75×75	HNB577U	48,070	HNB577S	48,070
		65×50×50	HNB655U	48,070	HNB655S	48,070
		65×50×65	HNB656U	48,070	HNB656S	48,070
		65×50×75	HNB657U	48,070	HNB657S	48,070
		65×65×50	HNB665U	48,070	HNB665S	48,070
		65×65×65	HNB666U	48,070	HNB666S	48,070
		65×65×75	HNB667U	48,070	HNB667S	48,070
		65×75×50	HNB675U	48,070	HNB675S	48,070
		65×75×65	HNB676U	48,070	HNB676S	48,070
		65×75×75	HNB677U	48,070	HNB677S	48,070
		75×50×50	HNB755U	48,070	HNB755S	48,070
		75×50×65	HNB756U	48,070	HNB756S	48,070
		75×50×75	HNB757U	48,070	HNB757S	48,070
		75×65×50	HNB765U	48,070	HNB765S	48,070
		75×65×65	HNB766U	48,070	HNB766S	48,070
		75×65×75	HNB767U	48,070	HNB767S	48,070
		75×75×50	HNB775U	48,070	HNB775S	48,070
		75×75×65	HNB776U	48,070	HNB776S	48,070
		75×75×75	HNB777U	48,070	HNB777S	48,070

注) 便器排水の流入口対面に横枝管を接続しないでください。注) ◆印は標準品です。
 注) 伸頂通気管の管径は、立て管以上となります。また、伸頂通気管に排水を流入しないでください。 便器を接続する場合には、対面に伸頂通気管や横枝管のない継手を選定してください。
 注) ◆印以外と差し口、防振タイプ、二段タイプ、最上階継手は全て受注生産品となります。受注生産品の納期は受注後約2週間となります。詳しくは最寄りの営業所までお問い合わせください。

本体100、上段75(下段3方向)

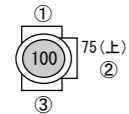
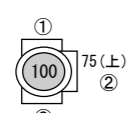
図例	上段枝高さ	横枝管口径 ①×②×③	受口		差し口			
			品番	価格(円/個)	品番	価格(円/個)		
	295mm	100 75(上) 75	50×50×50	HNG555U 48,070	HNG555S 48,070			
			50×50×65	HNG556U 48,070	HNG556S 48,070			
			50×50×75	HNG557U 48,070	HNG557S 48,070			
			50×65×50	HNG565U 48,070	HNG565S 48,070			
			50×65×65	HNG566U 48,070	HNG566S 48,070			
			50×65×75	HNG567U 48,070	HNG567S 48,070			
			50×75×50	HNG575U 48,070	HNG575S 48,070			
			50×75×65	HNG576U 48,070	HNG576S 48,070			
			50×75×75	HNG577U 48,070	HNG577S 48,070			
			65×50×50	HNG655U 48,070	HNG655S 48,070			
			65×50×65	HNG656U 48,070	HNG656S 48,070			
			65×50×75	HNG657U 48,070	HNG657S 48,070			
			65×65×50	HNG665U 48,070	HNG665S 48,070			
			65×65×65	HNG666U 48,070	HNG666S 48,070			
			65×65×75	HNG667U 48,070	HNG667S 48,070			
			65×75×50	HNG675U 48,070	HNG675S 48,070			
			65×75×65	HNG676U 48,070	HNG676S 48,070			
			65×75×75	HNG677U 48,070	HNG677S 48,070			
			75×50×50	HNG755U 48,070	HNG755S 48,070			
			75×50×65	HNG756U 48,070	HNG756S 48,070			
			75×50×75	HNG757U 48,070	HNG757S 48,070			
			75×65×50	HNG765U 48,070	HNG765S 48,070			
			75×65×65	HNG766U 48,070	HNG766S 48,070			
			75×65×75	HNG767U 48,070	HNG767S 48,070			
			75×75×50	HNG775U 48,070	HNG775S 48,070			
			75×75×65	HNG776U 48,070	HNG776S 48,070			
			75×75×75	HNG777U 48,070	HNG777S 48,070			
				305mm	100 75(上) 75	50×50×50	HNH555U 48,070	HNH555S 48,070
						50×50×65	HNH556U 48,070	HNH556S 48,070
50×50×75	HNH557U 48,070	HNH557S 48,070						
50×65×50	HNH565U 48,070	HNH565S 48,070						
50×65×65	HNH566U 48,070	HNH566S 48,070						
50×65×75	HNH567U 48,070	HNH567S 48,070						
50×75×50	HNH575U 48,070	HNH575S 48,070						
50×75×65	HNH576U 48,070	HNH576S 48,070						
50×75×75	HNH577U 48,070	HNH577S 48,070						
65×50×50	HNH655U 48,070	HNH655S 48,070						
65×50×65	HNH656U 48,070	HNH656S 48,070						
65×50×75	HNH657U 48,070	HNH657S 48,070						
65×65×50	HNH665U 48,070	HNH665S 48,070						
65×65×65	HNH666U 48,070	HNH666S 48,070						
65×65×75	HNH667U 48,070	HNH667S 48,070						
65×75×50	HNH675U 48,070	HNH675S 48,070						
65×75×65	HNH676U 48,070	HNH676S 48,070						
65×75×75	HNH677U 48,070	HNH677S 48,070						
75×50×50	HNH755U 48,070	HNH755S 48,070						
75×50×65	HNH756U 48,070	HNH756S 48,070						
75×50×75	HNH757U 48,070	HNH757S 48,070						
75×65×50	HNH765U 48,070	HNH765S 48,070						
75×65×65	HNH766U 48,070	HNH766S 48,070						
75×65×75	HNH767U 48,070	HNH767S 48,070						
75×75×50	HNH775U 48,070	HNH775S 48,070						
75×75×65	HNH776U 48,070	HNH776S 48,070						
75×75×75	HNH777U 48,070	HNH777S 48,070						

注) 便器排水の流入口対面に横枝管を接続しないでください。注) ◆印は標準品です。
 注) 伸頂通気管の管径は、立て管以上となります。また、伸頂通気管に排水を流入しないでください。便器を接続する場合には、対面に伸頂通気管や横枝管のない継手を選定してください。
 注) ◆印以外と差し口、防振タイプ、二段タイプ、最上階継手は全て受注生産品となります。受注生産品の納期は受注後約2週間となります。詳しくは最寄りの営業所までお問い合わせください。

本体100、上段75(下段3方向)

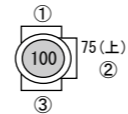
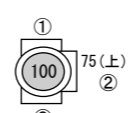
図例	上段枝高さ	横枝管口径 ①×②×③	受口		差し口			
			品番	価格(円/個)	品番	価格(円/個)		
	315mm	100 75(上) 75	50×50×50	HNI555U 48,070	HNI555S 48,070			
			50×50×65	HNI556U 48,070	HNI556S 48,070			
			50×50×75	HNI557U 48,070	HNI557S 48,070			
			50×65×50	HNI565U 48,070	HNI565S 48,070			
			50×65×65	HNI566U 48,070	HNI566S 48,070			
			50×65×75	HNI567U 48,070	HNI567S 48,070			
			50×75×50	HNI575U 48,070	HNI575S 48,070			
			50×75×65	HNI576U 48,070	HNI576S 48,070			
			50×75×75	HNI577U 48,070	HNI577S 48,070			
			65×50×50	HNI655U 48,070	HNI655S 48,070			
			65×50×65	HNI656U 48,070	HNI656S 48,070			
			65×50×75	HNI657U 48,070	HNI657S 48,070			
			65×65×50	HNI665U 48,070	HNI665S 48,070			
			65×65×65	HNI666U 48,070	HNI666S 48,070			
			65×65×75	HNI667U 48,070	HNI667S 48,070			
			65×75×50	HNI675U 48,070	HNI675S 48,070			
			65×75×65	HNI676U 48,070	HNI676S 48,070			
			65×75×75	HNI677U 48,070	HNI677S 48,070			
			75×50×50	HNI755U 48,070	HNI755S 48,070			
			75×50×65	HNI756U 48,070	HNI756S 48,070			
			75×50×75	HNI757U 48,070	HNI757S 48,070			
			75×65×50	HNI765U 48,070	HNI765S 48,070			
			75×65×65	HNI766U 48,070	HNI766S 48,070			
			75×65×75	HNI767U 48,070	HNI767S 48,070			
			75×75×50	HNI775U 48,070	HNI775S 48,070			
			75×75×65	HNI776U 48,070	HNI776S 48,070			
			75×75×75	HNI777U 48,070	HNI777S 48,070			
				325mm	100 75(上) 75	50×50×50	HNJ555U 48,070	HNJ555S 48,070
						50×50×65	HNJ556U 48,070	HNJ556S 48,070
50×50×75	HNJ557U 48,070	HNJ557S 48,070						
50×65×50	HNJ565U 48,070	HNJ565S 48,070						
50×65×65	HNJ566U 48,070	HNJ566S 48,070						
50×65×75	HNJ567U 48,070	HNJ567S 48,070						
50×75×50	HNJ575U 48,070	HNJ575S 48,070						
50×75×65	HNJ576U 48,070	HNJ576S 48,070						
50×75×75	HNJ577U 48,070	HNJ577S 48,070						
65×50×50	HNJ655U 48,070	HNJ655S 48,070						
65×50×65	HNJ656U 48,070	HNJ656S 48,070						
65×50×75	HNJ657U 48,070	HNJ657S 48,070						
65×65×50	HNJ665U 48,070	HNJ665S 48,070						
65×65×65	HNJ666U 48,070	HNJ666S 48,070						
65×65×75	HNJ667U 48,070	HNJ667S 48,070						
65×75×50	HNJ675U 48,070	HNJ675S 48,070						
65×75×65	HNJ676U 48,070	HNJ676S 48,070						
65×75×75	HNJ677U 48,070	HNJ677S 48,070						
75×50×50	HNJ755U 48,070	HNJ755S 48,070						
75×50×65	HNJ756U 48,070	HNJ756S 48,070						
75×50×75	HNJ757U 48,070	HNJ757S 48,070						
75×65×50	HNJ765U 48,070	HNJ765S 48,070						
75×65×65	HNJ766U 48,070	HNJ766S 48,070						
75×65×75	HNJ767U 48,070	HNJ767S 48,070						
75×75×50	HNJ775U 48,070	HNJ775S 48,070						
75×75×65	HNJ776U 48,070	HNJ776S 48,070						
75×75×75	HNJ777U 48,070	HNJ777S 48,070						

注) 便器排水の流入口対面に横枝管を接続しないでください。注) ◆印は標準品です。
 注) 伸頂通気管の管径は、立て管以上となります。また、伸頂通気管に排水を流入しないでください。便器を接続する場合には、対面に伸頂通気管や横枝管のない継手を選定してください。
 注) ◆印以外と差し口、防振タイプ、二段タイプ、最上階継手は全て受注生産品となります。受注生産品の納期は受注後約2週間となります。詳しくは最寄りの営業所までお問い合わせください。

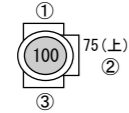
本体100、上段75(下段3方向)							
図例	上段 枝高さ	横枝管口径 ①×②×③	受口		差し口		
			品番	価格(円/個)	品番	価格(円/個)	
 	335mm	50×50×50	HNK555U	48,070	HNK555S	48,070	
		50×50×65	HNK556U	48,070	HNK556S	48,070	
		50×50×75	HNK557U	48,070	HNK557S	48,070	
		50×65×50	HNK565U	48,070	HNK565S	48,070	
		50×65×65	HNK566U	48,070	HNK566S	48,070	
		50×65×75	HNK567U	48,070	HNK567S	48,070	
		50×75×50	HNK575U	48,070	HNK575S	48,070	
		50×75×65	HNK576U	48,070	HNK576S	48,070	
		50×75×75	HNK577U	48,070	HNK577S	48,070	
		65×50×50	HNK655U	48,070	HNK655S	48,070	
		65×50×65	HNK656U	48,070	HNK656S	48,070	
		65×50×75	HNK657U	48,070	HNK657S	48,070	
		65×65×50	HNK665U	48,070	HNK665S	48,070	
		65×65×65	HNK666U	48,070	HNK666S	48,070	
		65×65×75	HNK667U	48,070	HNK667S	48,070	
		65×75×50	HNK675U	48,070	HNK675S	48,070	
		65×75×65	HNK676U	48,070	HNK676S	48,070	
		65×75×75	HNK677U	48,070	HNK677S	48,070	
		75×50×50	HNK755U	48,070	HNK755S	48,070	
		75×50×65	HNK756U	48,070	HNK756S	48,070	
		75×50×75	HNK757U	48,070	HNK757S	48,070	
		75×65×50	HNK765U	48,070	HNK765S	48,070	
		75×65×65	HNK766U	48,070	HNK766S	48,070	
		75×65×75	HNK767U	48,070	HNK767S	48,070	
		75×75×50	HNK775U	48,070	HNK775S	48,070	
		75×75×65	HNK776U	48,070	HNK776S	48,070	
		75×75×75	HNK777U	48,070	HNK777S	48,070	

注) 便器排水の流入口対面に横枝管を接続しないでください。注) ◆印は標準品です。
注) 伸頂通気管の管径は、立て管以上となります。また、伸頂通気管に排水を流入しないでください。 便器を接続する場合には、対面に伸頂通気管や横枝管のない継手を選定してください。
注) ◆印以外と差し口、防振タイプ、二段タイプ、最上階継手は全て受注生産品となります。受注生産品の納期は受注後約2週間となります。詳しくは最寄りの営業所までお問い合わせください。

ADスリム継手 品番の見方

ADスリム継手は、アダプター方式を採用しており横枝管の接続方向、管径は工場組立時に選ぶことができ、様々なタイプに対応可能となります。
ADスリム継手の品番は、下記の様な見方となります。

標準タイプの場合(二段タイプは除く。)

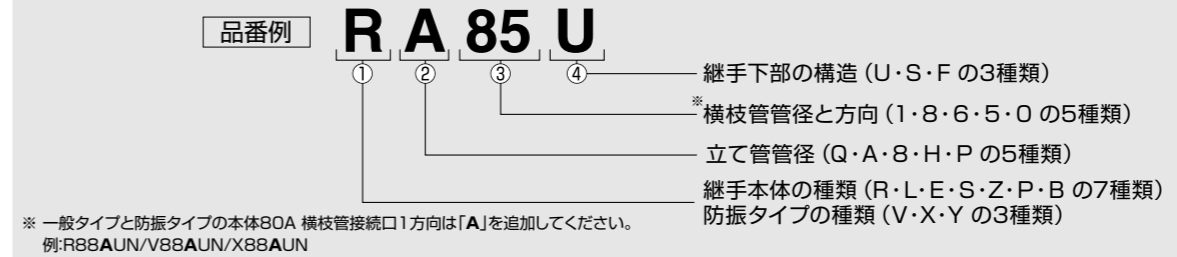

①-1 継手本体の種類

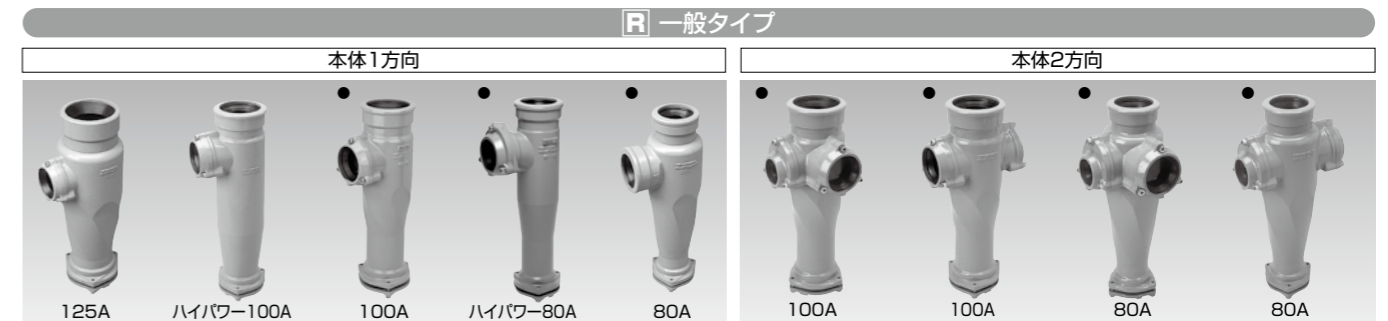

注) ●.....**R**一般タイプの本体1方向品と2方向品の100・80Aについては、品番の末尾にNを付けてください。



注) ●.....**L**ロングタイプの本体1方向品の100・80Aについては、品番の末尾にNを付けてください。

B 対面合流継手



①-2 防振タイプの種類

継手本体	サイズ	対応スラブ 厚み L
V R 一般タイプ	ADスリム 80A ADスリム 100A	200mm
	ハイパワー 80A	280mm
	ハイパワー-100A	340mm
X R 一般タイプ	ADスリム 80A ADスリム 100A	260mm
	ADスリム 80A ADスリム 100A	200mm
Y L ロングタイプ (本体 1方向)	ハイパワー 80A	280mm

*特殊品対応も可能です。

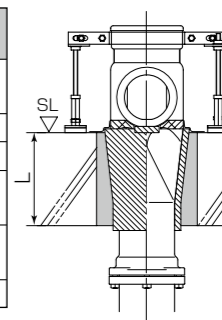

②立て管管径

立て管管径	対応スラブ 厚み L
Q	125A
H	ハイパワー-100A
A	100A
P	ハイパワー 80A
8	80A

③横枝管管径と方向

管 径	方 向
横枝管管径	横枝管の最大管径を上(場所イ)にして右まわり
1 100A	
8 80A	
6 65A	
5 50A	
0 接続口なし 又はCO栓	

注) 便器が流入する場合は、カタログまたは技術資料の「対面流入の注意点」を参照ください。

④継手下部の構造



標準タイプの品番例

品番... **E 8 8 0 0 6 U**

- E エルボ付
- 8 立て管 80A
- 8 横枝管 80A
- 0 接続口なし またはCO栓
- 0 接続口なし またはCO栓
- 6 横枝管 65A
- U 受け口

二段タイプ 100A の場合(ラセンDVLPとの接続不可)

品番例 **W A 5B 12 U**

- 1 継手下部の構造(U・S・Fの3種類)
- 2 上段枝高さ(12~40の15種類)
- 3 下段横枝管管径と位置
- 4 立て管管径(Aのみ)
- 5 継手本体の種類(W・Tの2種類)

①継手本体の種類

W 二段タイプ 上段80A

立て管.....100A
上段の横枝管... 80A

T 二段タイプ 上段50A

立て管.....100A
上段の横枝管... 50A

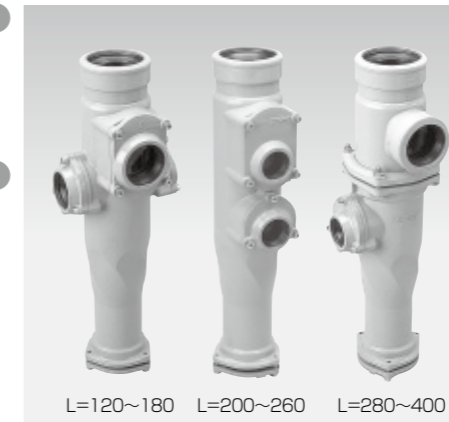

④上段枝高さ

L(高さ)	寸法
12	120mm
14	140mm
16	160mm
18	180mm
20	200mm
22	220mm
24	240mm
26	260mm
28	280mm ※
30	300mm ※
32	320mm ※
34	340mm ※
36	360mm ※
38	380mm ※
40	400mm ※

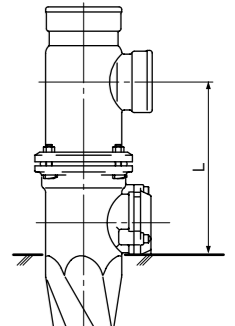

※任意で切れます。(5mm単位で発注できます。)

二段タイプ 80A の場合(ラセンDVLP専用継手)

※FSフランジ不可

品番例 **W 6 B 38 U**

- 1 継手下部の構造 (Uのみ)
- 2 上段枝高さ (25~40の9種類)
- 3 上段に対する下段の横枝管の位置 (A・B・C・Dの4種類)
- 4 下段横枝管管径 (6・5の2種類)
- 5 継手本体の種類 (Wのみ)

①継手本体の種類

W 二段タイプ

立て管.....80A
上段の横枝管...80A

④上段枝高さ

L(高さ)	寸法
25	250mm
26	260mm
28	280mm ※
30	300mm ※
32	320mm ※
34	340mm ※
36	360mm ※
38	380mm ※
40	400mm ※

※任意で切れます。(5mm単位で発注できます。)

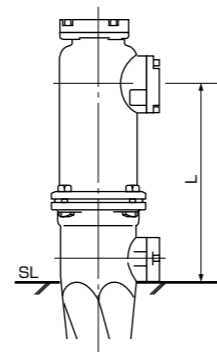

②立て管管径

立て管管径	寸法
A	100A

③-1 下段の横枝管管径

横枝管管径	寸法
8	80A
6	65A
5	50A
C	CO栓

③-2 上段に対する下段の横枝管の位置

位置	上段枝高さ(mm)		
角 度	120~180	200~260	280~400
角度: A 上段・下段	×	○	○
角度: B 上段 下段	○	○	○
角度: C 上段 下段	×	×	○
角度: D 上段 下段	○	○	○
角度: BとD 上段 下段	○	×	×

<例1> 下段横枝管1方向の場合

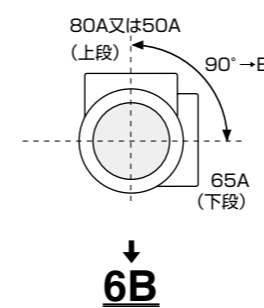

<例2> 下段横枝管2方向の場合

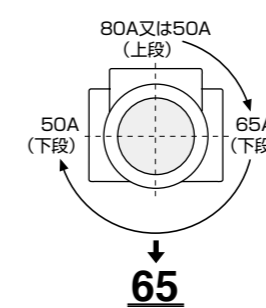

横枝管管径にて記載

②下段の横枝管管径

横枝管管径	寸法
6	65A
5	50A

③上段に対する下段の横枝管の位置

位置

角 度	寸法
A	0°
B	90°
C	180°
D	270°

<例>

⑤継手下部の構造



二段タイプの品番例

品番... **W 6 B 28 U**

- W 二段タイプ
- 6 下段の横枝管 65A
- B 上段に対して下段の位置 90°
- 28 上段高さ 280ミリ
- U 受け口

⑤継手下部の構造



二段タイプの品番例

品番... **W A 65 14 U**

- W 二段タイプ 上段 80A
- A 立て管管径 100A
- 65 下段横枝管管径と位置
- 14 上段高さ 140ミリ
- U 受け口

本体100A、上段横枝管50（ラセンDVLとの接続不可）

Table with columns for example diagrams, main body diameter, inlet/outlet specifications, and prices. Includes sub-headers for '受口' and '差し口'.

エスロンADスリム継手ハイパワー R 一般タイプ<ハイパワー100A>

本体100A、横枝管接続口1方向

Table showing specifications and prices for the 1-direction branch connection model.

本体100A、横枝管接続口2方向

Table showing specifications and prices for the 2-direction branch connection model.

注) ◆印は、標準品です。
注) ◆印以外は受注生産です。納品時期は、受注後3営業日程度必要となります。
注) 継手の差し口部の切断・外形切削加工は受注後1週間程度必要となります。
注) 各継手の在庫状況や、各種お問い合わせにつきましては最寄りの営業所までご連絡ください。

本体100A、横枝管接続口3方向

Table showing specifications and prices for the 3-direction branch connection model.

エスロンADスリム継手ハイパワー L ロングタイプ<ハイパワー100A>

本体100A、横枝管接続口1方向

Table showing specifications and prices for the 1-direction branch connection model.

☆のFSタイプ品番は、LH0Fとなります。

本体100A、横枝管接続口2方向

Table showing specifications and prices for the 2-direction branch connection model.

注) ◆印は、標準品です。
注) ◆印以外は受注生産です。納品時期は、受注後3営業日程度必要となります。
注) 継手の差し口部の切断・外形切削加工は受注後1週間程度必要となります。
注) 各継手の在庫状況や、各種お問い合わせにつきましては最寄りの営業所までご連絡ください。

本体100A、横枝管接続口3方向												
図例	★ 横枝管 口径	受口		差し口		図例	★ 横枝管 口径	受口		差し口		
		品番	価格(円/個)	品番	価格(円/個)			品番	価格(円/個)	品番	価格(円/個)	
	80 ★	50	LH885U	73,260	LH885S	73,260	80 ★	50	LH8505U	76,160	LH8505S	76,160
		65	LH886U	72,730	LH886S	72,730		65	LH8506U	75,770	LH8506S	75,770
		80	LH888U	70,220	LH888S	70,220		80	LH655U	78,540	LH655S	78,540
	80 ★	50	LH865U	75,770	LH865S	75,770	80 ★	50	LH656U	78,140	LH656S	78,140
		65	LH866U	75,110	LH866S	75,110		65	LH665U	78,140	LH665S	78,140
		80	LH868U	72,730	LH868S	72,730		65	LH666U	77,480	LH666S	77,480
	80 ★	50	LH855U	76,160	LH855S	76,160	80 ★	50	LH6505U	78,540	LH6505S	78,540
		65	LH856U	75,770	LH856S	75,770		65	LH6605U	78,140	LH6605S	78,140
		80	LH858U	73,260	LH858S	73,260		50	LH6055U	78,540	LH6055S	78,540
	80 ★	50	LH8055U	76,160	LH8055S	76,160	80 ★	50	LH555U	79,070	LH555S	79,070
		65	LH8056U	75,770	LH8056S	75,770		50				
		80	LH8058U	73,260	LH8058S	73,260		50				
	80 ★	50	LH8605U	75,770	LH8605S	75,770	80 ★	50				
		65	LH8606U	75,110	LH8606S	75,110		50				
	80 ★	50	LH8065U	75,770	LH8065S	75,770	80 ★	50				
		65	LH8066U	75,110	LH8066S	75,110		50				
	80 ★	50	LH8068U	72,730	LH8068S	72,730	80 ★	50				
		65						50				

エスロンADスリム継手 R 一般タイプ<80A>

本体80A、横枝管接続口1方向						
図例	★ 横枝管 口径	受口		差し口		
		品番	価格(円/個)	品番	価格(円/個)	
	80 ★	CO栓	R8AUN	33,000	R8ASN	31,280
		50	R85AUN	32,600	R85ASN	30,620
		65	R86AUN	32,600	R86ASN	30,620
		80	R88AUN	32,600	R88ASN	30,620

本体80A、横枝管接続口2方向						
図例	★ 横枝管 口径	受口		差し口		
		品番	価格(円/個)	品番	価格(円/個)	
	80 ★	50	R885UN	40,920	R885SN	39,070
		65	R886UN	40,520	R886SN	38,540
		80	R888UN	37,750	R888SN	35,900
	80 ★	50	R8805UN	40,920	R8805SN	39,070
		65	R8806UN	40,520	R8806SN	38,540
		80	R8808UN	37,750	R8808SN	35,900
	80 ★	50	R865UN	43,560	R865SN	41,710
		65	R866UN	43,030	R866SN	41,050
		80	R868UN	40,520	R868SN	38,540
	80 ★	50	R855UN	44,090	R855SN	42,110
		65	R856UN	43,560	R856SN	41,710
		80	R858UN	40,920	R858SN	39,070
	80 ★	50	R8605UN	43,560	R8605SN	41,710
		65	R8606UN	43,030	R8606SN	41,050
	80 ★	50	R8505UN	44,090	R8505SN	42,110
		50				

エスロンADスリム継手ハイパワー S 横枝管100A<ハイパワー100A>

本体100A、横枝管接続口1方向					
図例	★ 横枝管 口径	受口		差し口	
		品番	価格(円/個)	品番	価格(円/個)
	100 ★	SH1U	70,490	SH1S	70,490
		CO栓			

本体100A、横枝管接続口2方向						
図例	★ 横枝管 口径	受口		差し口		
		品番	価格(円/個)	品番	価格(円/個)	
	100 ★	80	SH18U	74,840	SH18S	74,840
		100	SH11U	70,090	SH11S	70,090
	100 ★	80	SH108U	74,840	SH108S	74,840
		100	SH101U	70,090	SH101S	70,090

本体100A、横枝管接続口3方向						
図例	★ 横枝管 口径	受口		差し口		
		品番	価格(円/個)	品番	価格(円/個)	
	100 ★	80	SH118U	74,450	SH118S	74,450
		100	SH111U	69,830	SH111S	69,830
	100 ★	80	SH188U	79,200	SH188S	79,200
		100	SH181U	74,450	SH181S	74,450
	100 ★	80	SH1088U	79,200	SH1088S	79,200
		100	SH1081U	74,450	SH1081S	74,450
	100 ★	80	SH1808U	79,200	SH1808S	79,200
		80				

注) ◆印は、標準品です。
 注) ◆印以外は受注生産です。納品時期は、受注後3営業日程度必要となります。
 注) 継手の差し口部の切断・外形切削加工は受注後1週間程度必要となります。
 注) 各継手の在庫状況や、各種お問い合わせにつきましては最寄りの営業所までご連絡ください。

本体80A、横枝管接続口3方向						
図例	★ 横枝管 口径	受口		差し口		
		品番	価格(円/個)	品番	価格(円/個)	
	80 ★	50	R8885U	40,520	R8885S	38,540
		65	R8886U	39,860	R8886S	38,020
		80	R8888U	37,360	R8888S	35,380
	80 ★	50	R8865U	43,030	R8865S	41,050
		65	R8866U	42,640	R8866S	40,660
		80	R8868U	39,860	R8868S	38,020
	80 ★	50	R88065U	43,030	R88065S	41,050
		65	R88066U	42,640	R88066S	40,660
		80	R88068U	39,860	R88068S	38,020
	80 ★	50	R88605U	43,030	R88605S	41,050
		65	R88606U	42,640	R88606S	40,660
		80	R88608U	39,860	R88608S	38,020
	80 ★	50	R8856U	43,030	R8856S	41,050
		80	R8858U	40,520	R8858S	38,540
	80 ★	50	R88505U	43,560	R88505S	41,710
		65	R88506U	43,030	R88506S	41,050

注) ◆印は、標準品です。注) ◆印以外は受注生産です。納品時期は、受注後3営業日程度必要となります。
 注) 継手の差し口部の切断・外形切削加工は受注後1週間程度必要となります。
 注) 各継手の在庫状況や、各種お問い合わせにつきましては最寄りの営業所までご連絡ください。

エスロンADスリム継手防振タイプ Vタイプ<100A>
 (本体R一般タイプ・対応スラブ厚200mm仕様)

本体100A、横枝管接続口1方向

図例	★ 横枝管 口径	受口		差し口	
		品番	価格(円/個)	品番	価格(円/個)
	★	CO栓 VAUN	49,630	VASN	47,650
		50 VA5UN	49,100	VA5SN	47,260
		65 VA6UN	49,100	VA6SN	47,260
		80 VA8UN	49,100	VA8SN	47,260

本体100A、横枝管接続口2方向

図例	★ 横枝管 口径	受口		差し口		図例	★ 横枝管 口径	受口		差し口		
		品番	価格(円/個)	品番	価格(円/個)			品番	価格(円/個)	品番	価格(円/個)	
	★	50 VA85UN	57,550	VA85SN	55,840		★	50 VA65UN	60,320	VA65SN	58,480	
		65 VA86UN	57,020	VA86SN	55,440			65 VA66UN	59,660	VA66SN	57,950	
		80 VA88UN	54,520	VA88SN	52,670			80 VA68UN	57,020	VA68SN	55,440	
	★	50 VA805UN	57,550	VA805SN	55,840		★	50 VA55UN	60,720	VA55SN	59,000	
		65 VA806UN	57,020	VA806SN	55,440			65 VA56UN	60,320	VA56SN	58,480	
		80 VA808UN	54,520	VA808SN	52,670			80 VA58UN	57,550	VA58SN	55,840	
	★	50 VA605UN	60,320	VA605SN	58,480		★	VA505UN		60,720	VA505SN	59,000
		65 VA606UN	59,660	VA606SN	57,950							

エスロンADスリム継手防振タイプ Xタイプ<100A>
 (本体R一般タイプ・対応スラブ厚260mm仕様)

本体100A、横枝管接続口1方向

図例	★ 横枝管 口径	受口		差し口	
		品番	価格(円/個)	品番	価格(円/個)
	★	CO栓 XAUN	50,690	-	-
		50 XA6UN	50,160	-	-
		65 XA8UN	50,160	-	-
		80 XA5UN	50,160	-	-

本体100A、横枝管接続口2方向

図例	★ 横枝管 口径	受口		差し口		図例	★ 横枝管 口径	受口		差し口	
		品番	価格(円/個)	品番	価格(円/個)			品番	価格(円/個)	品番	価格(円/個)
	★	50 XA85UN	58,610	-	-		★	50 XA65UN	61,380	-	-
		65 XA86UN	58,080	-	-			65 XA66UN	60,720	-	-
		80 XA88UN	55,570	-	-			80 XA68UN	58,080	-	-
	★	50 XA805UN	58,610	-	-		★	50 XA605UN	61,380	-	-
		65 XA806UN	58,080	-	-			65 XA606UN	60,720	-	-
		80 XA808UN	55,570	-	-			50 XA505UN	61,780	-	-
	★	50 XA55UN	61,780	-	-						
		65 XA56UN	61,380	-	-						
		80 XA58UN	58,610	-	-						

※他の本体タイプ・横枝管接続口など、各種対応可能です。最寄りの営業所までご相談下さい。
 ※納品時期は、受注後1週間程度必要となります。

注) ◆印は、標準品です。注) ◆印以外および受口のFS対応品は受注生産です。納品時期は、受注後3営業日程度必要となります。
 注) 継手の差し口部の切断・外形切削加工は受注後1週間程度必要となります。
 注) 各継手の在庫状況や、各種お問い合わせにつきましては最寄りの営業所までご連絡ください。

エスロンADスリム継手防振タイプ Yタイプ<100A>
 (本体Lロングタイプ・対応スラブ厚200mm仕様)

本体100A、横枝管接続口1方向

図例	★ 横枝管 口径	受口		差し口	
		品番	価格(円/個)	品番	価格(円/個)
	★	CO栓 YAUN	61,640	YASN	59,800
		50 YA5UN	64,020	YA5SN	62,440
		65 YA6UN	63,620	YA6SN	61,780
		80 YA8UN	60,980	YA8SN	59,400

■追加巻き付け価格(100A)

追加 巻き付け長さ	定価(円) <加算分>
25mm	2,640
50mm	3,410
100mm	4,180
245mm	9,020

**エスロンADスリム継手ハイパワー防振タイプ
Vタイプ<ハイパワー100A>**
 (本体R一般タイプ・対応スラブ厚340mm仕様)

本体100A、横枝管接続口1方向

図例	★ 横枝管 口径	受口		差し口	
		品番	価格(円/個)	品番	価格(円/個)
	★	CO栓 VHU	59,000	VHS	59,000
		50 VH5U	61,510	VH5S	61,510
		65 VH6U	60,980	VH6S	60,980
		80 VH8U	58,610	VH8S	58,610

本体100A、横枝管接続口2方向

図例	★ 横枝管 口径	受口		差し口		図例	★ 横枝管 口径	受口		差し口	
		品番	価格(円/個)	品番	価格(円/個)			品番	価格(円/個)	品番	価格(円/個)
	★	50 VH85U	69,830	VH85S	69,830		★	CO栓 50 VH605U	72,200	VH605S	72,200
		65 VH86U	69,300	VH86S	69,300			65 VH606U	71,810	VH606S	71,810
		80 VH88U	66,920	VH88S	66,920			50 CO栓 VH6005U	72,200	VH6005S	72,200
	★	50 VH805U	69,830	VH805S	69,830		★	50 CO栓 VH55U	72,600	VH55S	72,600
		65 VH806U	69,300	VH806S	69,300			50 CO栓 VH505U	72,600	VH505S	72,600
		80 VH808U	66,920	VH808S	66,920						
	★	50 VH8005U	69,830	VH8005S	69,830						
		65 VH8006U	69,300	VH8006S	69,300						
	★	50 VH65U	72,200	VH65S	72,200						
		65 VH66U	71,810	VH66S	71,810						

■その他全品種：防振タイプ対応時の追加価格

本体サイズ	対応スラブ厚	追加価格 (円)
100A	200mm	11,620
	260mm	12,670
ハイパワー100A	340mm	12,670
80A	200mm	10,300
	260mm	11,350
ハイパワー80A	280mm	11,350
	200mm	17,160
125A	200mm	17,160
	260mm	18,480

※他の本体タイプ・横枝管接続口など、各種対応可能です。最寄りの営業所までご相談下さい。
 ※納品時期は、受注後1週間程度必要となります。







注) ◆印は、標準品です。
 注) ◆印以外および受口のFS対応品は受注生産です。納品時期は、受注後3営業日程度必要となります。
 注) 継手の差し口部の切断・外形切削加工は受注後1週間程度必要となります。
 注) 各継手の在庫状況や、各種お問い合わせにつきましては最寄りの営業所までご連絡ください。

エスロンADスリム継手防振タイプ Vタイプ<80A>
(本体R一般タイプ・対応スラブ厚200mm仕様)

本体80A、横枝管接続口1方向

図例	★ 横枝管 口径	受口		差し口	
		品番	価格(円/個)	品番	価格(円/個)
	CO栓	V8AUN	43,300	V8ASN	41,580
	50	V85AUN	42,900	V85ASN	40,920
	65	V86AUN	42,900	V86ASN	40,920
	80	V88AUN	42,900	特注品	—

本体80A、横枝管接続口2方向







図例	★ 横枝管 口径	受口		差し口		図例	★ 横枝管 口径	受口		差し口	
		品番	価格(円/個)	品番	価格(円/個)			品番	価格(円/個)	品番	価格(円/個)
	50	V885UN	51,220	特注品	—		50	V855UN	54,380	特注品	—
	65	V886UN	50,820	特注品	—		65	V856UN	53,860	特注品	—
	80	V888UN	48,050	特注品	—		80	V858UN	51,220	特注品	—
	50	V8805UN	51,220	特注品	—		50	V8605UN	53,860	特注品	—
	65	V8806UN	50,820	特注品	—		65	V8606UN	53,330	特注品	—
	80	V8808UN	48,050	特注品	—		50	V8505UN	54,380	特注品	—
	50	V865UN	53,860	特注品	—		50	V865UN	53,860	特注品	—
	65	V866UN	53,330	特注品	—		65	V866UN	53,330	特注品	—
	80	V868UN	50,820	特注品	—		80	V868UN	50,820	特注品	—

エスロンADスリム継手防振タイプ Xタイプ<80A>
(本体R一般タイプ・対応スラブ厚260mm仕様)

本体80A、横枝管接続口1方向

図例	★ 横枝管 口径	受口		差し口	
		品番	価格(円/個)	品番	価格(円/個)
	CO栓	X8AUN	44,350	—	—
	50	X85AUN	43,960	—	—
	65	X86AUN	43,960	—	—
	80	X88AUN	43,960	—	—

本体80A、横枝管接続口2方向

図例	★ 横枝管 口径	受口		差し口		図例	★ 横枝管 口径	受口		差し口	
		品番	価格(円/個)	品番	価格(円/個)			品番	価格(円/個)	品番	価格(円/個)
	50	X885UN	52,270	—	—		50	X855UN	55,440	—	—
	65	X886UN	51,880	—	—		65	X856UN	54,910	—	—
	80	X888UN	49,100	—	—		80	X858UN	52,270	—	—
	50	X8805UN	52,270	—	—		50	X8605UN	54,910	—	—
	65	X8806UN	51,880	—	—		65	X8606UN	54,380	—	—
	80	X8808UN	49,100	—	—		50	X8505UN	55,440	—	—
	50	X865UN	54,910	—	—		50	X865UN	54,910	—	—
	65	X866UN	54,380	—	—		65	X866UN	54,380	—	—
	80	X868UN	51,880	—	—		80	X868UN	51,880	—	—

※他の本体タイプ・横枝管接続口など、各種対応可能です。最寄りの営業所までご相談下さい。
※納品時期は、受注後1週間程度必要となります。

注) ◆印は、標準品です。注) ◆印以外および受口のFS対応品は受注生産です。納品時期は、受注後3営業日程度必要となります。
注) 継手の差し口部の切断・外形切削加工は受注後1週間程度必要となります。
注) 各継手の在庫状況や、各種お問い合わせにつきましては最寄りの営業所までご連絡ください。

エスロンADスリム継手防振タイプ Yタイプ<80A>
(本体Lロングタイプ・対応スラブ厚200mm仕様)

本体80A、横枝管接続口1方向

図例	★ 横枝管 口径	受口		差し口	
		品番	価格(円/個)	品番	価格(円/個)
	CO栓	Y8UN	54,650	Y8SN	52,930
	50	Y85UN	57,550	Y85SN	55,700
	65	Y86UN	57,020	Y86SN	55,310
	80	Y88UN	54,250	特注品	—

■追加巻き付け価格(80A)

追加巻き付け長さ	定価(円) <加算分>
25mm	2,840
50mm	3,430
100mm	4,090
245mm	9,240

エスロンADスリム継手ハイパワー防振タイプ Vタイプ<ハイパワー-80A>
(本体R一般タイプ・対応スラブ厚280mm仕様)

本体80A、横枝管接続口1方向

図例	★ 横枝管 口径	受口		差し口	
		品番	価格(円/個)	品番	価格(円/個)
	CO栓	VPUN	44,480	VPSN	42,370
	50	VP5UN	47,260	VP5SN	45,140
	65	VP6UN	47,260	VP6SN	45,140

エスロンADスリム継手ハイパワー防振タイプ Yタイプ<ハイパワー-80A>
(本体Lロングタイプ・対応スラブ厚280mm仕様)

本体80A、横枝管接続口1方向

図例	★ 横枝管 口径	受口		差し口	
		品番	価格(円/個)	品番	価格(円/個)
	CO栓	YPUN	48,310	YPSN	45,410
	50	YP5UN	51,610	YP5SN	48,970
	65	YP6UN	51,610	YP6SN	48,970

■追加巻き付け価格(80A)

追加巻き付け長さ	定価(円) <加算分>
25mm	2,840
50mm	3,430
100mm	4,090

※他の本体タイプ・横枝管接続口など、各種対応可能です。最寄りの営業所までご相談下さい。
※納品時期は、受注後1週間程度必要となります。

注) ◆印は、標準品です。注) ◆印以外および受口のFS対応品は受注生産です。納品時期は、受注後3営業日程度必要となります。
注) 継手の差し口部の切断・外形切削加工は受注後1週間程度必要となります。
注) 各継手の在庫状況や、各種お問い合わせにつきましては最寄りの営業所までご連絡ください。

ADメカニカル継手

品名	呼び径	品番	◆	定価(円/個)
90° 大曲エルボ (90° LL)	80A	ADMLL80	◆	11,120
	100A	ADMLL1H	◆	14,730
	125A	ADMLL1Q	◆	26,770
45° エルボ (45° L)	80A	ADM4L80	◆	10,550
	100A	ADM4L1H	◆	12,530
	125A	ADM4L1Q	◆	22,650
22° 1/2 エルボ (22° 1/2 L)	80A	ADM2L80	◆	15,440
	100A	ADM2L1H	◆	20,930
	125A	ADM2L1Q	◆	33,290
90° Y(ST)	80A	ADMST80	◆	15,620
	100A	ADMST1H	◆	20,850
	125A	ADMST1Q	◆	39,290
90° 大曲Y(TY)	80A	ADMTY80	◆	17,480
	100A	ADMTY1H	◆	23,770
	125A	ADMTY1Q	◆	46,160
45° Y(Y)	80A	ADM4Y80	◆	16,490
	100A	ADM4Y1H	◆	21,740
Bタイプ45° エルボ (45° L-B)	50A	A45LB50	◆	6,110
	65A	A45LB65	◆	8,330
	80A	A45LB80	◆	10,210
ソケット(S)	80A	ADMS80	◆	9,440
	100A	ADMS1H	◆	11,840
	125A	ADMS1Q	◆	20,590
	100A×80A	ADMS1H1	◆	11,330
	125A×80A	ADMS1Q2	◆	16,820
	125A×100A	ADMS1Q1	◆	18,540
	150A×100A 150A×125A	ADMS1F2 ADMS1F1	◆ ◆	22,130 24,880

ADメカニカル継手フランジセット

品名	呼び径	品番	◆	定価(円/個)
ADメカニカル継手 フランジセット	50A	ADMTM50	◆	1,380
	65A	ADMTM65	◆	1,800
	80A	ADMTM80	◆	2,430
	100A	ADMTM1H	◆	3,060
	125A	ADMTM1Q	◆	5,040
	150A	ADMTM1F	◆	6,520
	200A	ADMTM2H	◆	13,050
ADメカニカル 継手フランジセット (SUS仕様)	50A	ADMF50S		1,380
	65A	ADMF65S		1,800
	80A	ADMF80S		2,430
	100A	ADMF1HS		3,060
	125A	ADMF1QS		5,040
	150A 200A	ADMF1FS ADMF2HS		11,540 33,110

満水試験用継手・治具

品名	呼び径	品番	◆	定価(円/個)
満水試験兼用 掃除口付継手 (COS-T II)	80A	COSTM80	◆	32,600
	100A	COSTM1H	◆	45,470
	125A	COSTM1Q	◆	66,920
満水試験兼用 掃除口付継手 (COS-T II RRタイプ)	80A	COSTR80	◆	34,140
	100A	COSTR1H	◆	47,100
	125A	COSTR1Q	◆	69,500
満水試験用治具 (COS-TPA II)	80A	ADMMA80	◆	42,300
	100A	ADMMA1H	◆	48,570
	125A	ADMMA1Q	◆	60,740

注) ◆印は、標準品です。
 注) ◆印以外は受注生産です。
 納品時期は、受注後3営業日程度必要となります。
 注) 在庫状況は、最寄りの営業所までご相談ください。

ADメカニカル継手フランジセット取付用ボルト・ナット

品名	呼び径	品番	◆	定価(円/個)
ボルト・ナット	50A	ADMBN50	◆	100
	65A	ADMBN65	◆	100
	80A	ADMBN80	◆	180
	100A	ADMBN1H	◆	180
	125A	ADMBN1Q	◆	290
	150A	ADMBN1F	◆	290
	200A	ADMBN2H	◆	530
SUSボルト・ナット	50A・65A	ADMSB50	◆	540
	80A・100A	ADMSB80	◆	1,110
	125A・150A 200A	ADMSB1Q ADMSB2H	◆ ◆	2,540 2,610

支持金具セット

継手品種	品番	入数 (個)	定価(円/個)	
ADスリム継手 RR 125A	横枝 100A 注1)	SJK125Y	20	9,640
	その他	SJKS125	◆ 10	12,670
ADスリム継手 RR 100A	一般タイプ 1・2方向品 注2)	SJKH100	◆ 10	12,670
	ロングタイプ 1方向品 注2)			
	ハイパワー 全品種 二段タイプ	SJKW100	◆ 10	22,440
	その他 注3)	SJKT100	◆ 10	12,670
ADスリム継手 RR 80A	一般タイプ 1・2方向品 注2)	SJKN80	◆ 10	12,280
	ロングタイプ 1方向品 注2)			
	その他 注3)	SJKT80	◆ 10	12,670
	125A(立て管サイズ)	SJKK125	◆ 15	6,600
AD脚部継手 (掃除口付 支持付除く)	100A(立て管サイズ)	SJKK100	◆ 20	5,020
	80A(立て管サイズ)	SJKK80	◆ 20	4,880
	125A(立て管サイズ)	SUSK125	◆ 20	14,780
AD脚部継手 (掃除口付 支持付除く) (SUS製)	100A(立て管サイズ)	SUSK100	◆ 20	11,350
	80A(立て管サイズ)	SUSK80	◆ 20	10,820
	125A(立て管サイズ)	SJKL125	◆ 10	11,750
AD脚部継手 ロングタイプ	100A(立て管サイズ)	SJKL100	◆ 10	11,220
	80A(立て管サイズ)	SJKL80	◆ 10	10,560

注1) 継手本体に支持部を設けた専用のADスリム継手が必要です。事前にご連絡ください。
 注2) 継手上部受口がRRアダプターの場合(継手品番の末尾がN以外の場合)は、「その他」用をご使用ください。
 注3) 支持用アダプターに対応しています。

支持金具

継手品種	品番	入数 (個)	定価(円/個)	
耐火ブラAD継手 HG・SG用	75A・100A	SJKPAD	◆ 5	6,270
ブラ脚部継手専用 防振支持金具	全サイズ共通	SJKPKT	◆ 10	3,800
	全サイズ共通	SUSPKT	◆ 10	6,330

掃除口付きソケット

品名	呼び径	品番	◆	定価(円/個)
掃除口付きソケット (COS)	80A	COSM80	◆	16,130
	100A	COSM1H	◆	20,500
	125A	COSM1Q	◆	35,090
掃除口付きソケット (COS RRタイプ)	80A	COSRR80	◆	16,730
	100A	COSRR1H	◆	21,270
	125A	COSRR1Q	◆	36,470

—MEMO—

—MEMO—