

品名

水道用エスロンHI-TS加工継手・ゴールド
22 1/2°ベンド
(HI-22 1/2B・G)

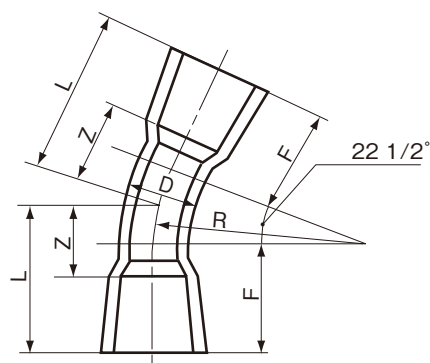

単位：mm

呼び径	D	F	L (参考)	Z (参考)	R	該当規格	品番
13	18.0	43.0	51	25	40	メーカー規格	I2B13
16	22.0	50.0	58	28	50	メーカー規格	I2B16
20	26.0	56.5	67	32	50	メーカー規格	I2B20
25	32.0	64.0	81	41	80	メーカー規格	I2B25
30	38.0	65.0	84	40	90	メーカー規格	I2B30
40	48.0	85.0	108	53	110	メーカー規格	I2B40
50	60.0	100.0	130	67	150	JIS K 6743	I2B50
65	76.0	110.0	150	89	200	JIS K 6743	I2B65
75	89.0	120.0	170	106	250	JIS K 6743	I2B75
100	114.0	145.0	205	121	300	JIS K 6743	I2B1H
125	140.0	165.0	245	141	400	JIS K 6743	I2B1Q
150	165.0	195.0	289	157	475	JIS K 6743	I2B1F
200	216.0	350.0	470	270	600	メーカー規格	I2B2H

- 注 1. Dの許容差は±8%とする。
2. F、Rの許容差は±10%とする。

品名	水道用エスロンHI-TS加工継手・ゴールド 22 1/2°ベンド (HI-22 1/2B・G)		図番	W-HITS-027
年月日	2020.7.31	製図	積水化学工業株式会社	