

品名

水道用エスロンTS加工継手
11 1/4° ベンド
(11 1/4B)

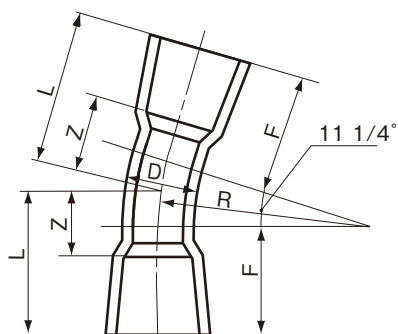

単位：mm

呼び径	D	F	L (参考)	Z (参考)	R	該当規格	品番
13	18.0	43.0	47	21	40	メーカー規格	K1B13
16	22.0	50.0	54	24	50	メーカー規格	K1B16
20	26.0	56.5	62	27	50	メーカー規格	K1B20
25	32.0	64.0	72	32	80	メーカー規格	K1B25
30	38.0	65.0	74	30	90	メーカー規格	K1B30
40	48.0	85.0	96	41	110	メーカー規格	K1B40
50	60.0	100.0	115	52	150	JIS K 6743	K1B50
65	76.0	110.0	130	69	200	JIS K 6743	K1B65W
75	89.0	120.0	145	81	250	JIS K 6743	K1B75W
100	114.0	145.0	175	91	300	JIS K 6743	K1B1HW
125	140.0	165.0	205	101	400	JIS K 6743	K1B1QW
150	165.0	195.0	242	110	475	JIS K 6743	K1B1FW

- 注 1. Dの許容差は±8%とする。
2. F、Rの許容差は±10%とする。
3. Zは参考値とする。

品名	水道用エスロンTS加工継手 11 1/4° ベンド (11 1/4B)		図番	W-TS-028
年月日	2020.7.31	製図	積水化学工業株式会社	