

品名
 ハイスイマス
 トラップ2本付(差し口形)
 UTW右 100×75-150

(トラップ口径VU75・差し口)

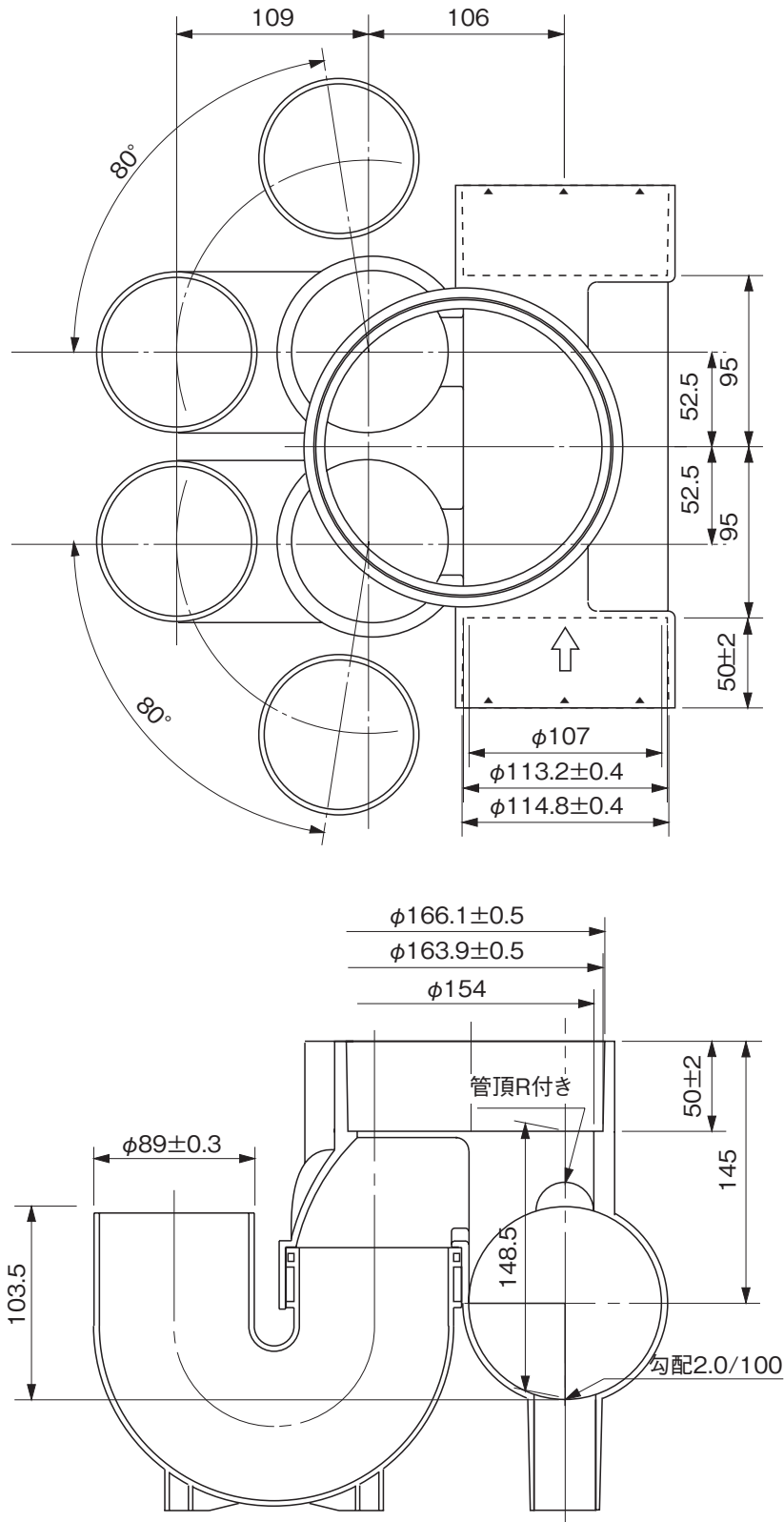

※許容差のない寸法は、参考寸法を示す。

品名	ハイスイマス トラップ2本付(差し口形) UTW右 100×75-150			図番	H-A-076
製図	積水化学工業 株式会社	年月日	2010.10.12	承認印	