

品名	AD型バルブ-標準タイプ 100A 2方向 (受け口) 100-80 × 80 < RH88U >
----	--

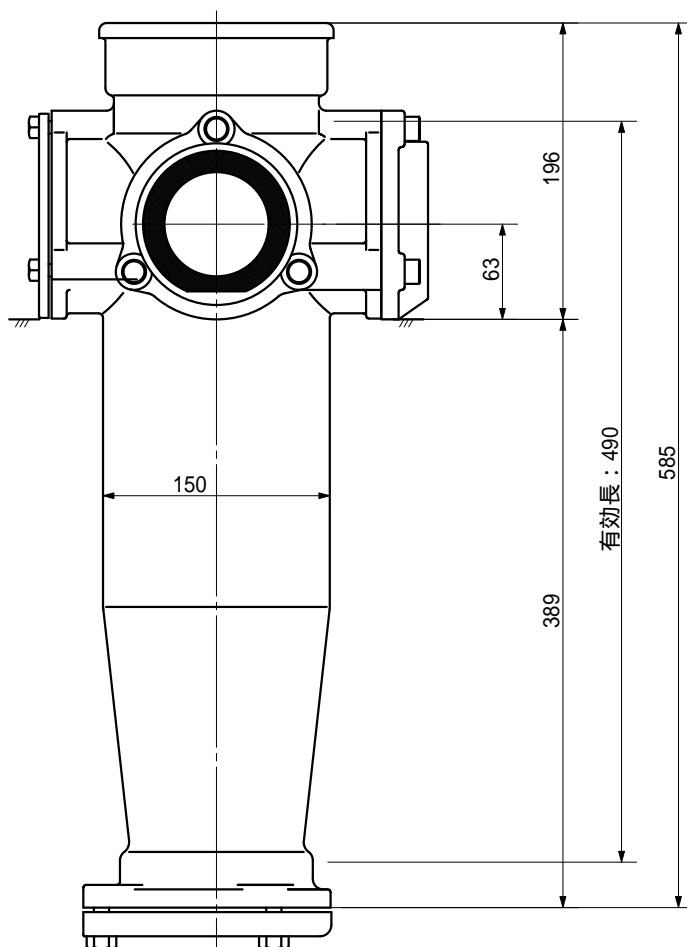
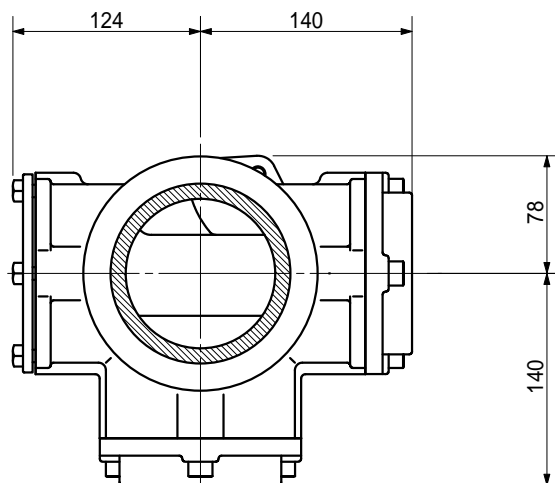

品名	AD型バルブ-標準タイプ 100A 2方向 (受け口) 100-80 × 80 < RH88U >		図番	
製 図	積水化学工業 株式会社	年 月 日	2004.02	承認 印