

品名 ADスリムパイプ標準タイプ 100A2方向(受け)  
100-50×50 < VH505U >

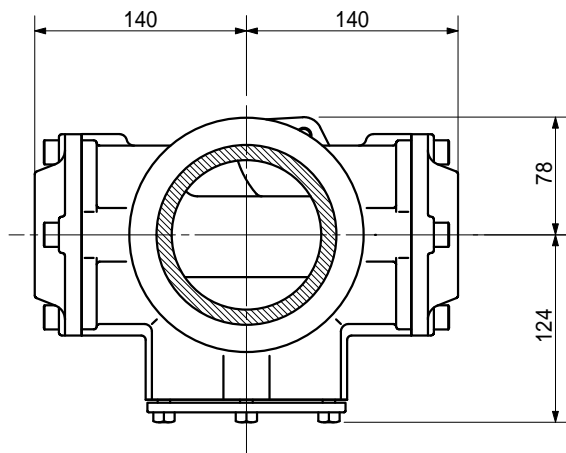

支持金具取付部: 146.8  
(SJKH100)

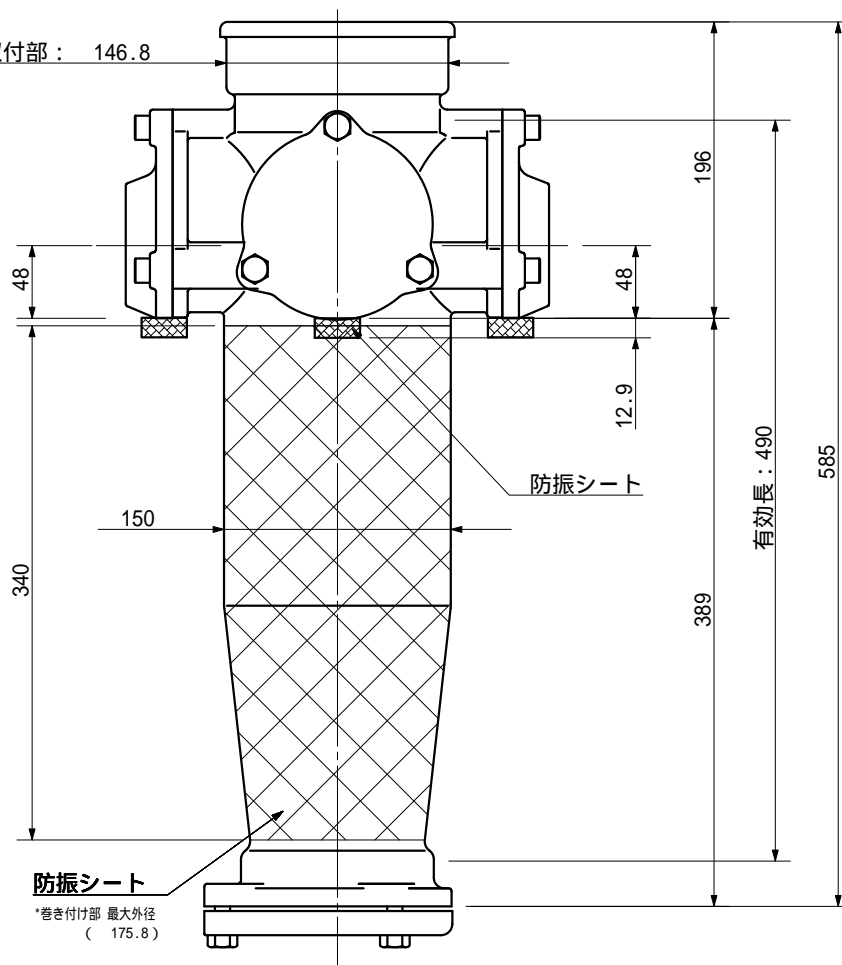

品名	ADスリムパイプ標準タイプ 100A2方向(受け) 100-50×50 < VH505U >		図番	VH505U_防振シート(L=340)	
製 図	積水化学工業 株式会社	年 月 日	2006.04	承認 印	