

品名 ADスリム継手RR 100A 2方向 (受け口)
 100-80×65 <VA806UN>

単位：mm

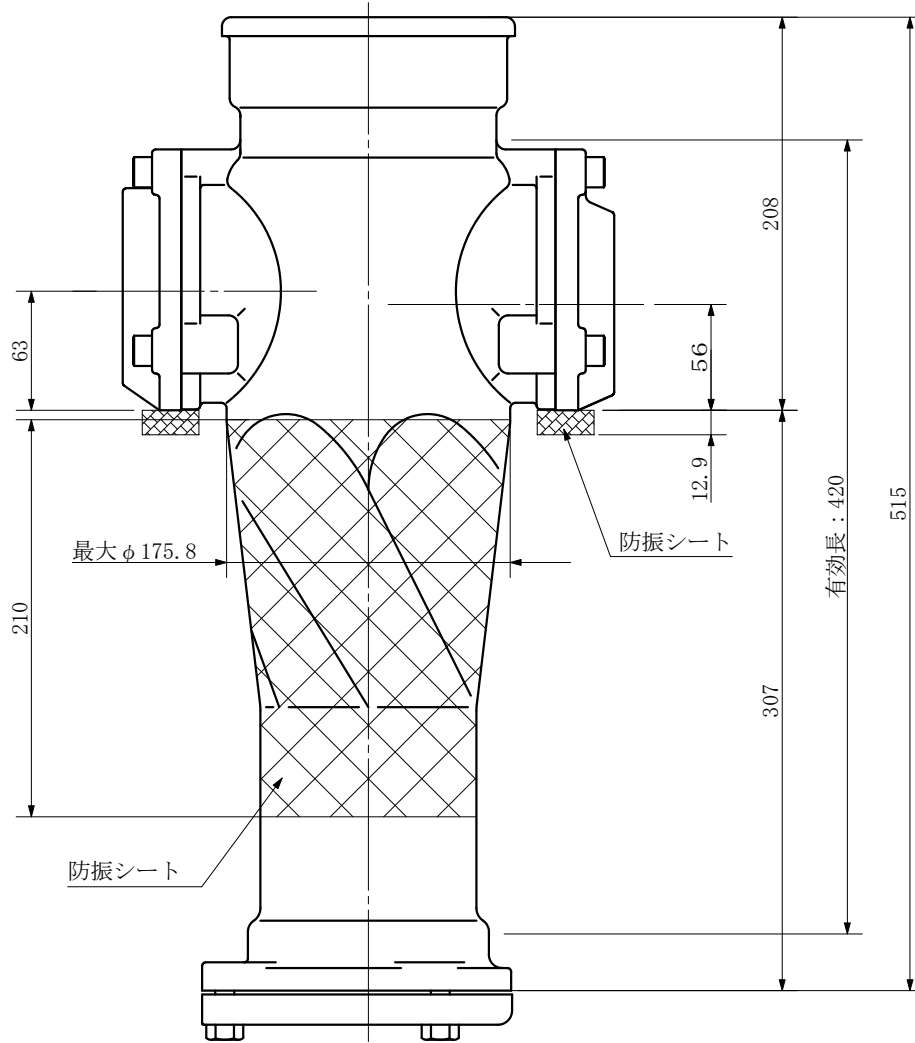
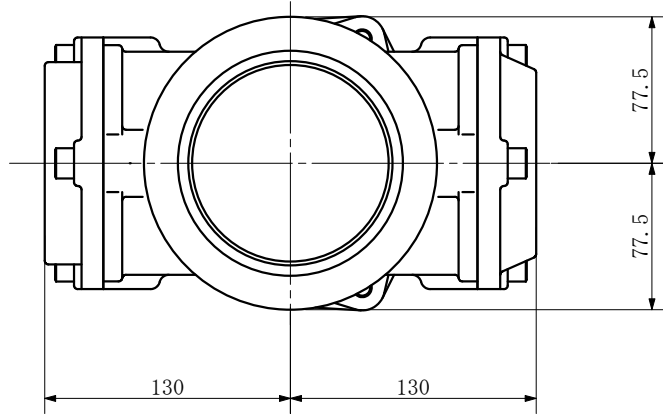

品名	ADスリム継手RR 100A 2方向 (受け口) 100-80×65 <VA806UN>		図番	防振シート (L=210)
製 図	積水化学工業 株式会社	年月日 2011.12	承認印	