

品名 ADスリム継手RR 80A 2方向(受け口)
80-50×50 <V8505UN>

単位：mm

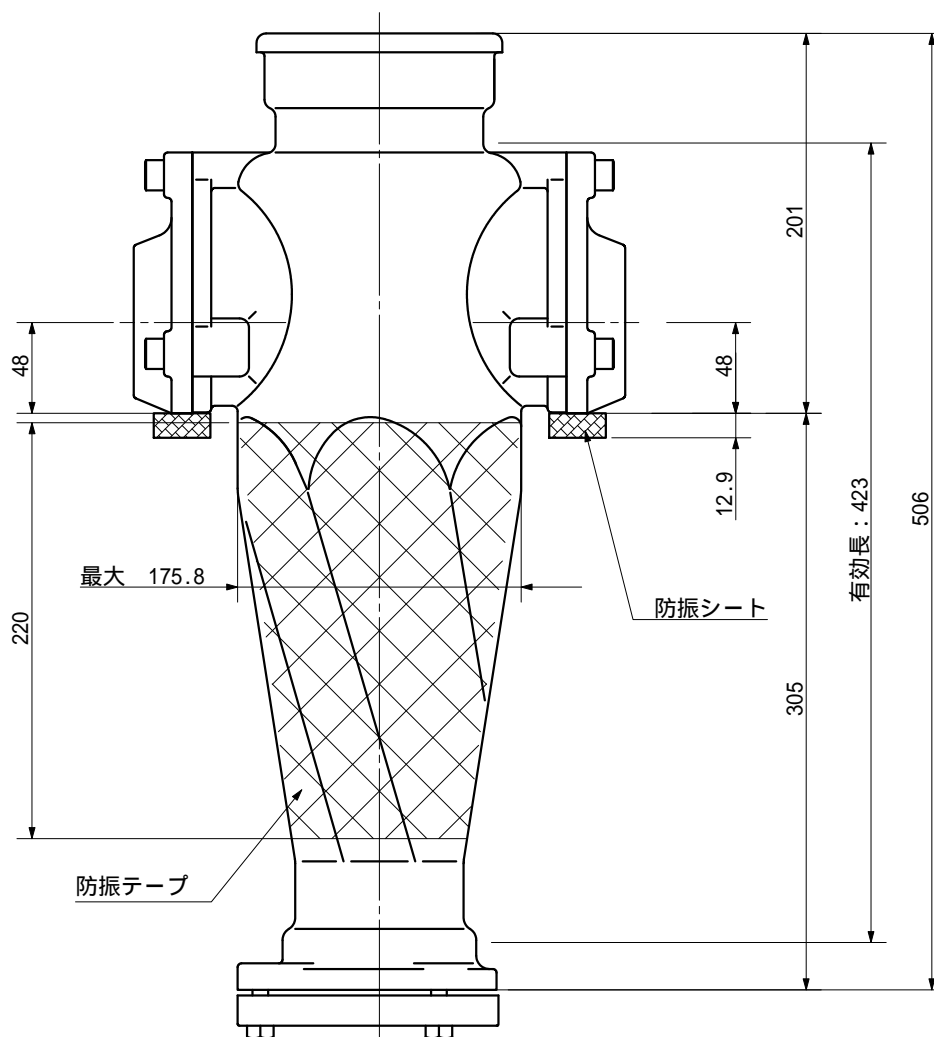
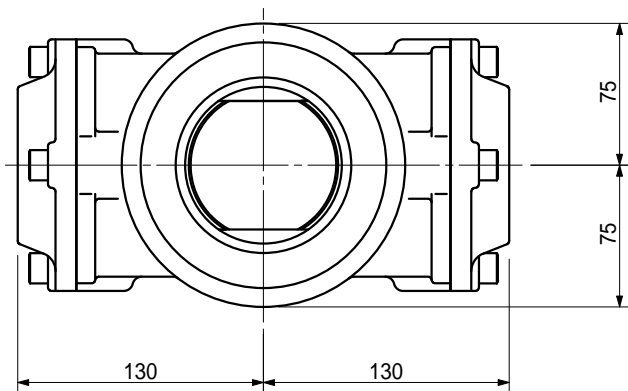

品名	ADスリム継手RR 80A 2方向(受け口) 80-50×50 <V8505UN>		図番	防振シート(L=220)
製 図	積水化学工業 株式会社	年 月 日	2013.03	承認 印