

品名 ADスリム継手RR 125A 2方向(差し口)
125-80×80 <RQ808S>

単位: mm

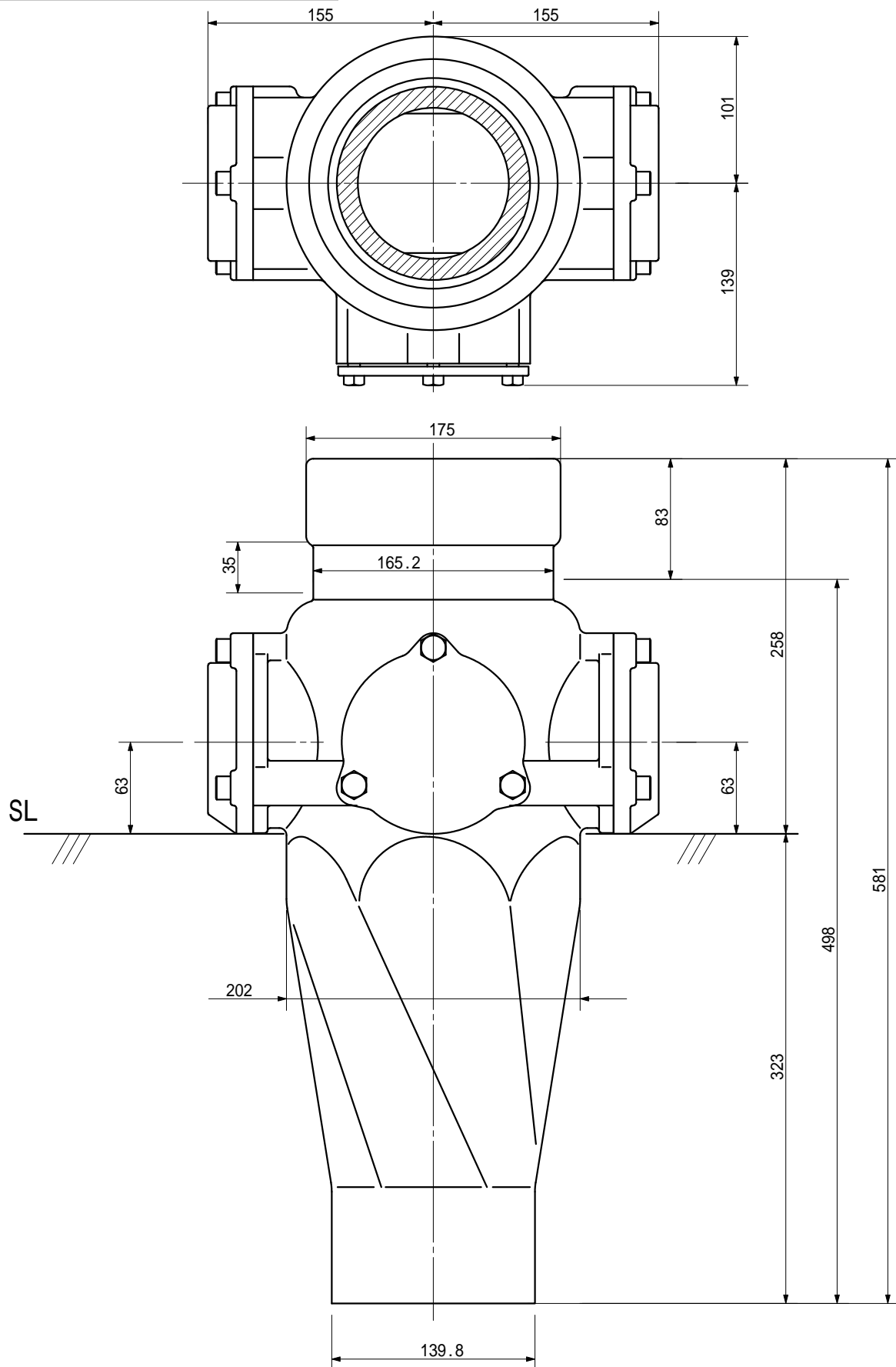

品名	ADスリム継手RR 125A 2方向(差し口) 125-80×80 <RQ808S>		図番	
製 図	積水化学工業 株式会社	年 月 日 2000.11	承認 印	