

品名 ADスリム継手RR 横枝100A 4方向 (受け口)
100-100×80×100×50 <SA1815U>

単位 : mm

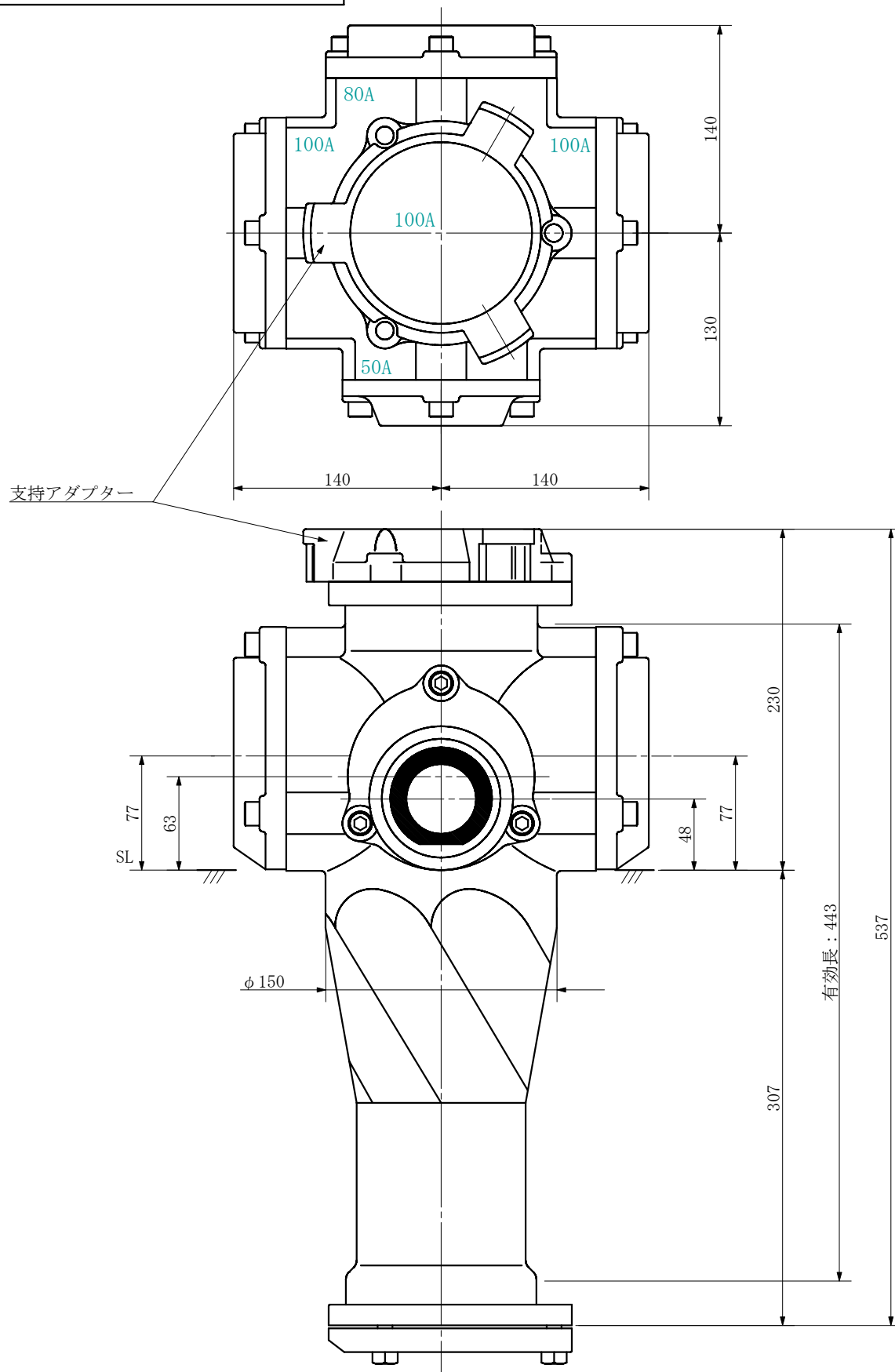

品名	ADスリム継手RR 横枝100A 4方向 (受け口) 100-100×80×100×50 <SA1815U>			図番	
製 図	積水化学工業 株式会社	年 月 日	2019. 09	承認 印	