

品名 ADスリム継手RRツグタイプ 80A 3方向 (受け口)
80-65×50×50 <L86055U>

単位：mm

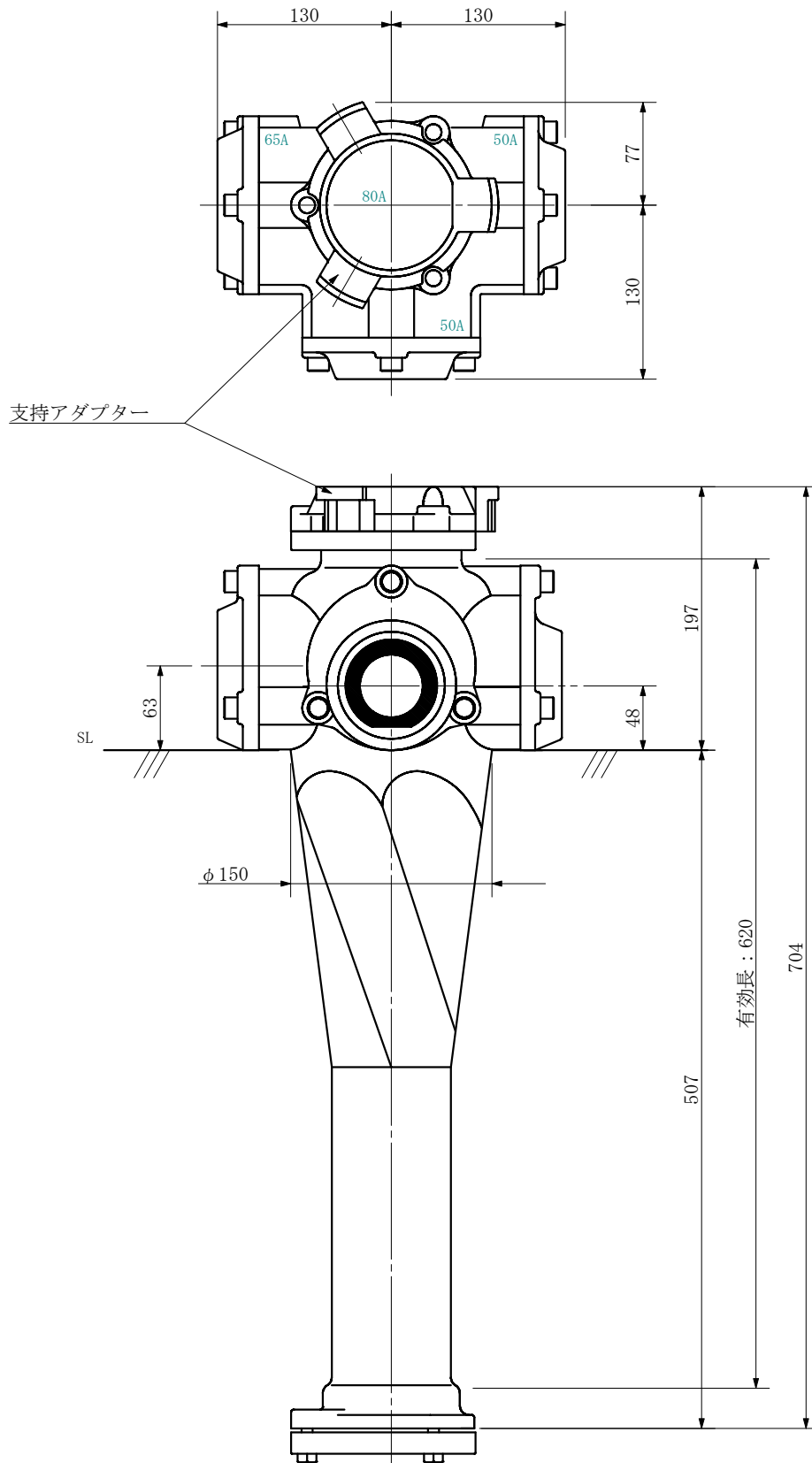

品名	ADスリム継手RRツグタイプ 80A 3方向 (受け口) 80-65×50×50 <L86055U>			図番	
製 図	積水化学工業 株式会社	年 月 日	2019. 10	承認 印	