

品名 エスロン耐火プラAD継手HG 差口
立て:75 横枝:1口

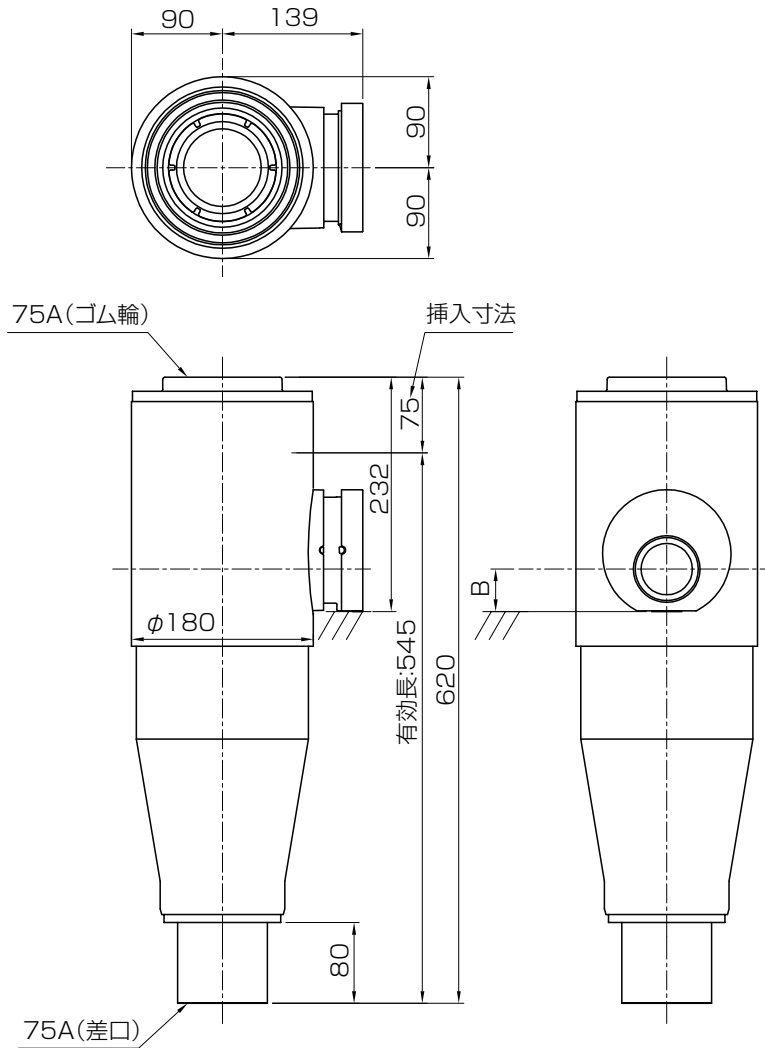

単位:mm

横枝管サイズ	挿入寸法	B寸法
50A	55	42
65A	55	51
75A	55	58

※図はHG75S

品名	エスロン耐火プラAD継手HG 差口 立て:75 横枝:1口	図番	FS-HGS-007
年月日	2019.10.16	製図	積水化学工業株式会社