

品名 エスロン耐火プラAD継手HG 差口  
 立て:100 横枝:なし

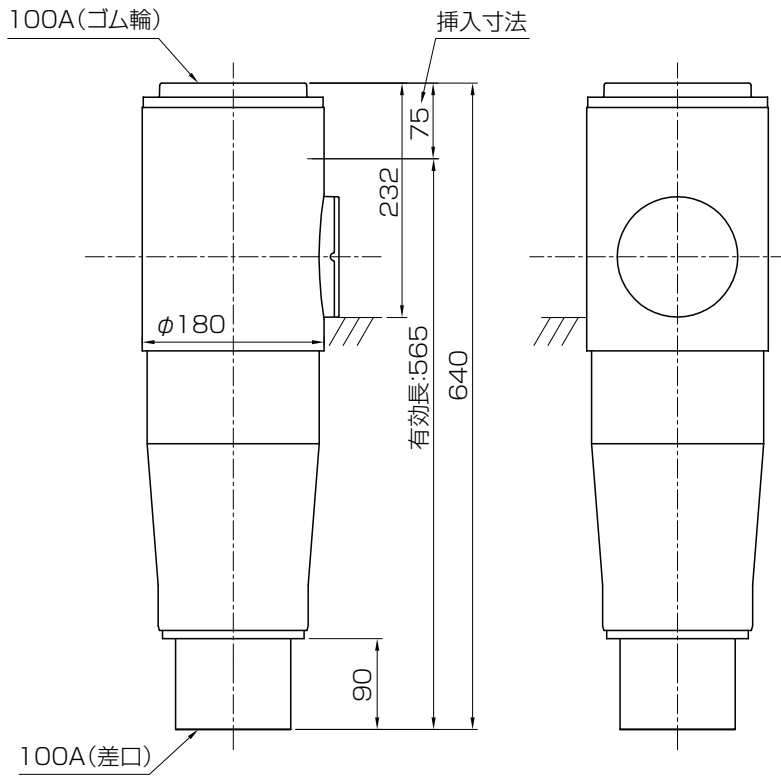
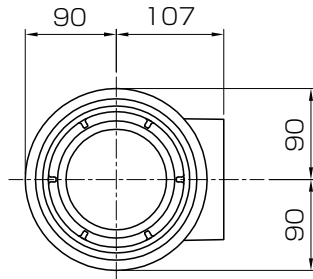

単位 : mm

品名	エスロン耐火プラAD継手HG 差口 立て:100 横枝:なし	図番	FS-HGS-001
年月日	2019.10.16	製図	積水化学工業株式会社