

■架橋ポリエチレン管用ワンタッチ継手
エスロン エスロカチットS

■架橋ポリエチレン管
エスロン エスロペックスCV / 保温付 **エスロペックス**
エスロン ラクのびペックス コルゲートウォーム
エスロン ラクのびペックスCV
エスロン ラクのび 保温付 **エスロペックス**

エスロン さや管 ヘッダー式配管システム

給水・給湯システム配管

SEKISUI
環境・ライフラインカンパニー



* 記載価格はメーカー希望標準設計価格です。
* 価格には消費税は含まれておりません。
* 記載価格は2024年7月現在の価格です。
* 印刷のため製品の色調は実物とは異なる場合があります。
* 記載事項は予告なく変更する場合があります。

不許転載

2018年 1月 初 版
2024年 7月 改訂12版
エスロンエスロカチットS
給水・給湯システム配管カタログ
積水化学工業株式会社
建築システム事業部

ツールコード

No. 06031

2024. 7. 6TH TX

エスロンタイムズ
<https://eslontimes.com>



二次元コードで
アクセスは
コチラ!

専用の管理ページでさらに便利に!
あなただけのエスロンタイムズ
MYエスロン

ワンタッチ接続でスピード配管!

耐熱性、耐久性、可とう性に優れる給水・給湯システム配管材。

先分岐工法の配管イメージ

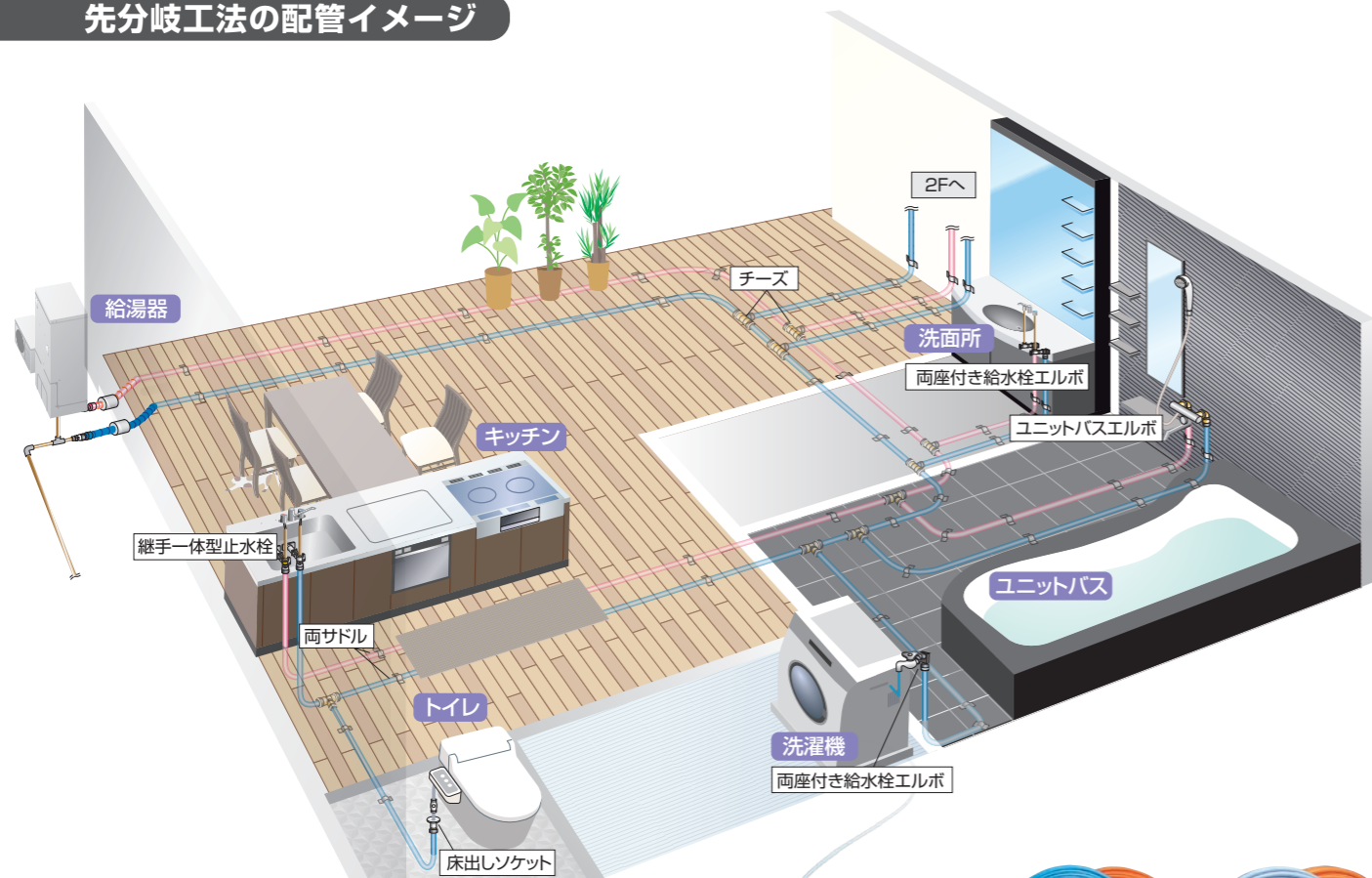

P.3~ エスロベックス (架橋ポリエチレン管)

NEW ラクのびベックスコルゲートウォーム / ラクのびベックスCV / ラクのび保温付エスロベックス / エスロベックスCV / 保温付エスロベックス

■ 錆びや腐食の心配がありません。

P.9~ エスロカチットS (架橋ポリエチレン管用ワンタッチ継手)

■ 接続はワンタッチで、施工のスピードアップが図れます。

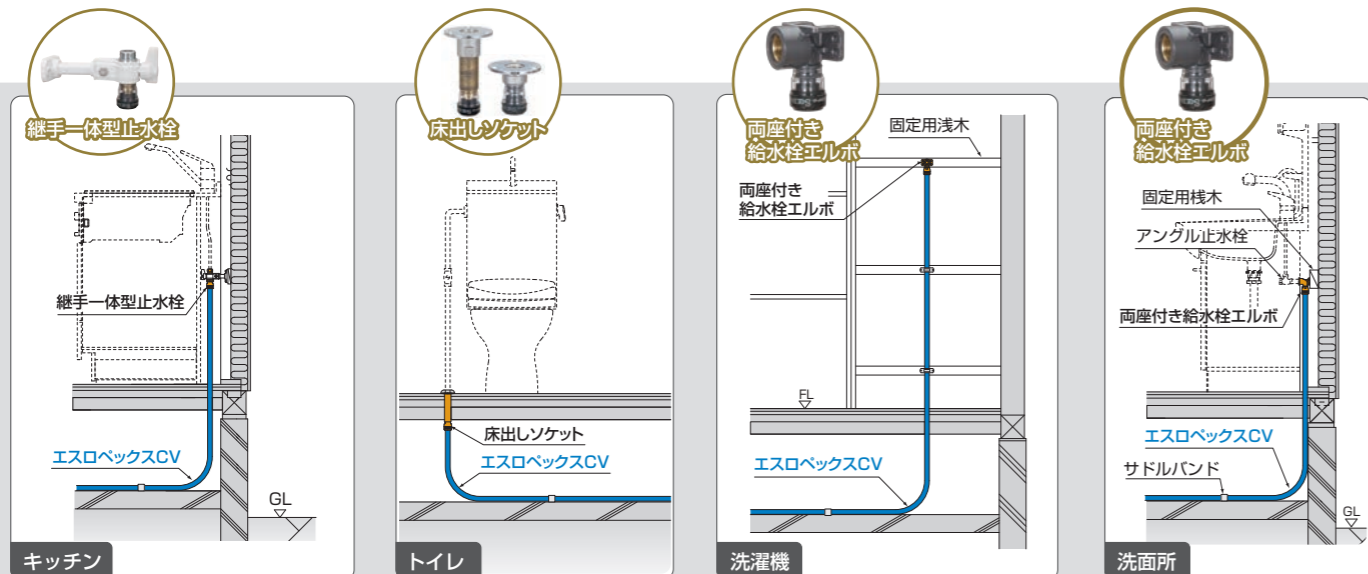

ヘッダー工法の配管イメージ

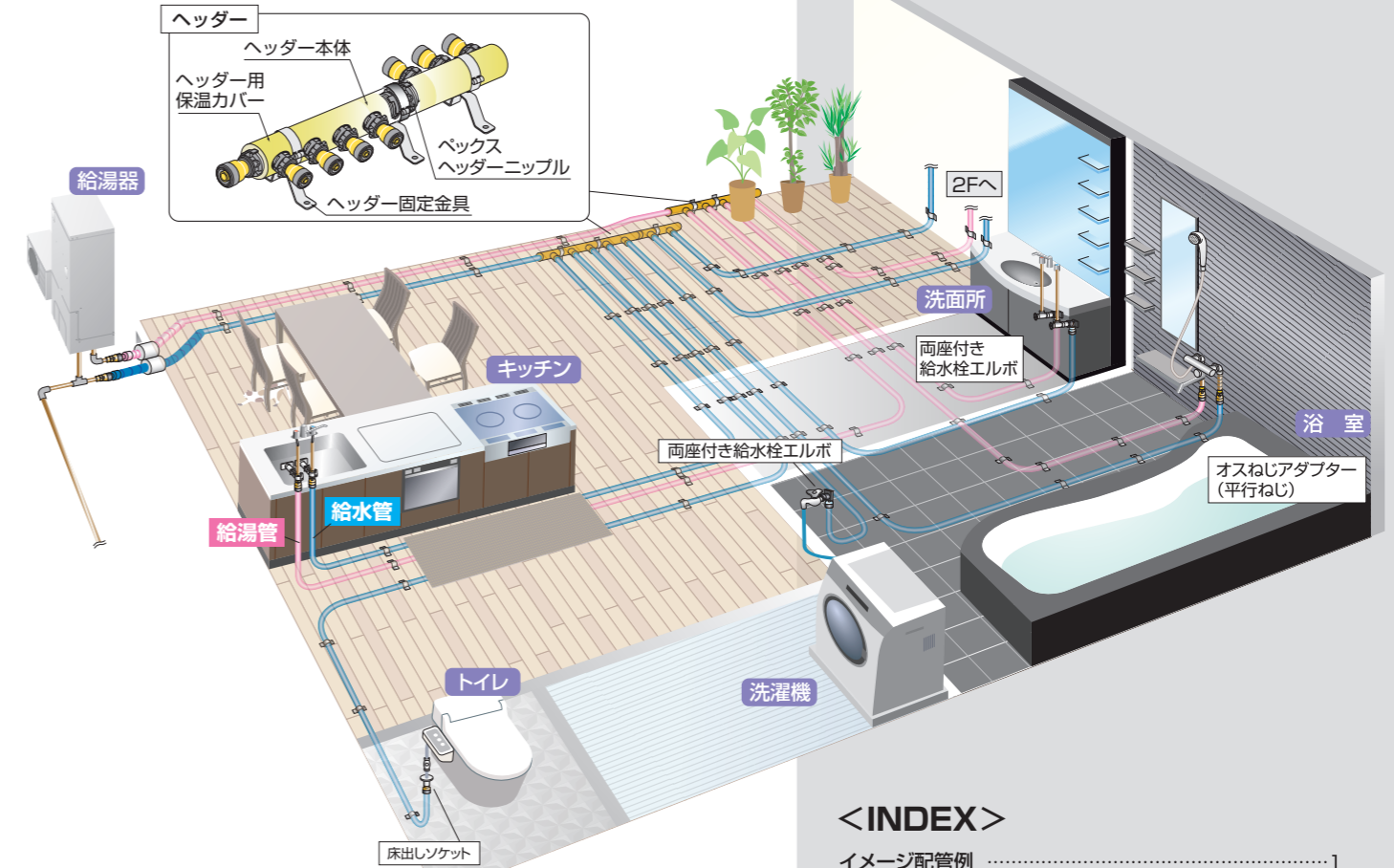

<INDEX>

| | |
|------------------------------|----|
| イメージ配管例 | 1 |
| エスロベックス | 3 |
| エスロベックスのラインナップ | 4 |
| エスロカチットS | 9 |
| エスロカチットSのラインナップ | 10 |
| エスロカチットSの標準施工法 | 18 |
| エスロカチットSと異種管との接続方法例 | 19 |
| エスロカチットS銅管変換アダプター | 20 |
| エスロンベックスヘッダー | 21 |
| ベックスヘッダー部の組立て標準施工法 | 23 |
| エスロンHIVP変換アダプター | 24 |
| ヘッダー及びヘッダー付属品 | 25 |
| 水圧テストプラグ | 26 |
| 配管化粧カバー | 27 |
| さや管ヘッダー式配管システム | 35 |
| さや管ヘッダー式配管システムの部材 | 36 |
| 継手一体型止水栓の標準施工法 | 45 |
| 水圧テストプラグの標準施工法 | 46 |
| フィブロック(さや管用) | 47 |
| エスロベックスCV・カチットSの納まり例(戸建て住宅用) | 51 |
| エスロベックスCV・カチットSの納まり例(集合住宅用) | 53 |
| さや管ヘッダー式配管システムの納まり例 | 55 |
| エスロベックス(CV・保温付)の支持方法 | 57 |
| エスロベックス管の性能 | 58 |
| エスロカチットSの性能 | 58 |
| 安全上の注意・使用上の注意 | 59 |

注意 左記マークの付いている事項は、それを守らないと大けが・火傷などの事故を引き起こすことがありますので、ご注意ください。

! 製品性能を確保するために必ず守っていただきたい事項です。

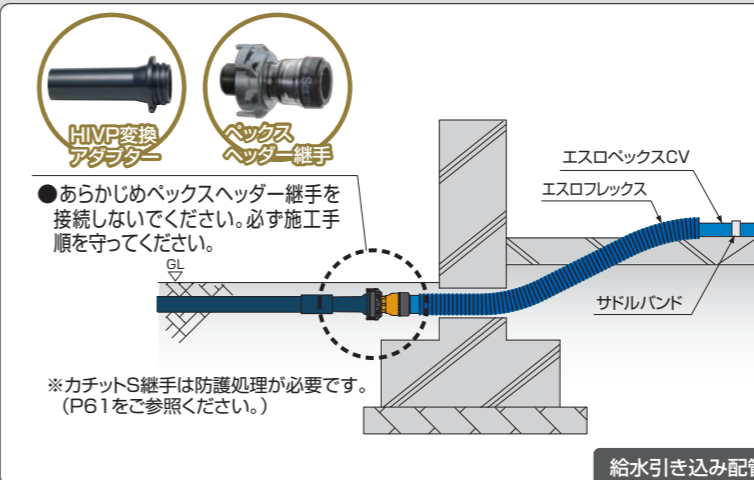

新登場!

保温性能はそのまま
傷に強く、より柔軟に!

エスロンラクのびペックス コルゲートウォーム

保温付
エスロペックス
(5mm)
と同じ環境で
使えます!



エスロペックス
(架橋ポリエチレン)
保持突起
(空気層形成・水撃振動抑制)
コルゲート
(低密度ポリエチレン)

業界初
5mm保温
同等の
保温性確保!!

ラインナップ: 呼び径10,13,16,20

優れた保温性能

保持突起が空気層を形成することで、保温性能を発揮します。

管内水の凍結を防止

(凍結実験条件)

雰囲気温度を5℃から-10℃に変更し、
呼び径13の完全凍結時間を測定

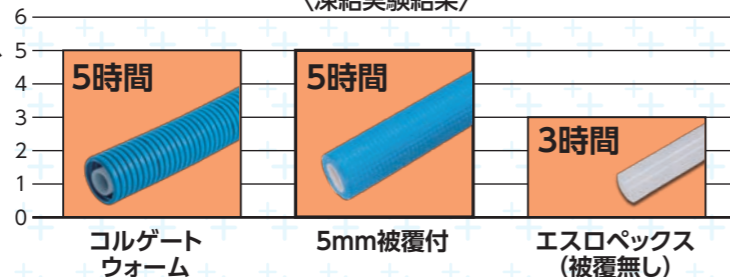

※上表は実験結果であり保証値ではありません。凍結のおそれがある地域や屋外では、別途保温等が必要です。
※5mm被覆付は、外径27mm品での評価結果です。



5mm保温付エスロペックスと同じ使用環境で給水・給湯配管にご使用いただけます

傷に強い

- 間仕切り基礎の角などと擦れても5mm保温付より破れにくくなりました



コンクリートで傷が付いても破れなし

被覆の伸縮が柔軟

- 伸縮性に優れ、継手接続時の被覆のずらし・戻しが簡単になりました



継手接続時の管の露出や隠蔽が5mm保温付よりも容易

内管は、巻き癖の少ない「ラクのびペックス」

- 「ラクのびペックス」は、直進性が大幅に向上! 取り回しが容易になりました

※呼び径10の内管は「ラクのびペックス」ではありません。

使用継手について

- 継手は JIS K 6769 M種管PN15に対応の「エスロカチットS」などが使用可能です



包装形態と使用方法



必要な分だけ容易に取り出せます!



内側の側面から開封し、使用する分だけ取り出してください。巻き管はPPテープで結束しています。被覆を傷つけないように外してください。
※全てを袋から出さないでください。
※テープのつなぎ目を裏返し、テープの端から引きはがすと手で外すことができます。



使用する分だけカット

残りは包装内のままなので片付ける手間がなく傷や汚れも防止できます。

架橋ポリエチレン管〈エスロペックス〉のラインナップ

■エスロンラクのびペックス コルゲートウォームの規格

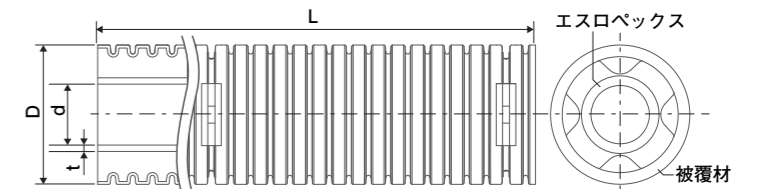
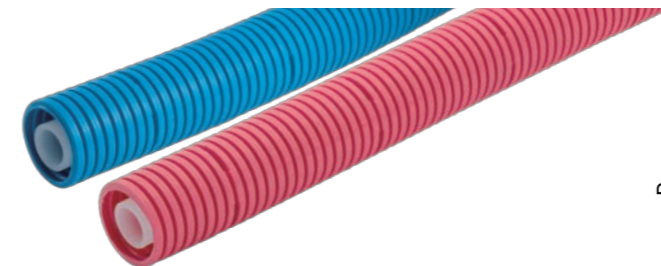

単位: mm

| 品番 | 呼び径 ^{※1} _{※2} | D | d(参考) | t(最小) | L(m/巻) | 参考質量(kg/巻) | 対応サドル ^{※3} | 被覆材色 | 梱包数(巻) | 価格(円/巻) |
|-----------------|---------------------------------|------|-------|-------|--------|------------|---------------------|------------|--------|---------|
| CW10B45/CW10P45 | 10 | 27.5 | 9.8 | 1.4 | 45.0 | 5.2 | FLX22用 | | 1 | 26,690 |
| CW13B45/CW13P45 | 13 | 30.5 | 12.8 | 1.9 | 45.0 | 7.3 | FLX25用 | ブルー/B(給水用) | 1 | 29,900 |
| CW16B22/CW16P22 | 16 | 36.5 | 16.2 | 2.4 | 22.0 | 5.4 | FLX30用 | ピンク/P(給湯用) | 1 | 21,430 |
| CW20B22/CW20P22 | 20 | 42.0 | 20.5 | 3.0 | 22.0 | 8.0 | FLX36用 | | 1 | 24,690 |

※1.エスロペックスの呼び径10,13はJIS K 6769 M種管PN15及びJIS K 6787 M種管に該当します。エスロペックスの呼び径16,20はJIS K 6769 M種管PN15に該当します。

PN15とは、20℃での最高使用圧力が1.5MPa [15.3kgf/cm²]の管をいいます。

※2.呼び径10の内管(エスロペックス)は「ラクのびペックス」ではありません。

※3.対応サドルはP.42のさや管両サドル等を検討ください。

※4.コルゲート被覆を通じての内管の更新はできません。

▲ 屋外露出配管では紫外線劣化防止のために、管外面に紫外線を通さないように外面被覆を行ってください。

従来品のエスロベックスCVの特長に加えて
扱いやすくなりました!

エスロン[®] ラクのびベックス

管の巻き出し作業のわずらわしさが軽減。
さらなる施工スピードアップに貢献します。



従来品
(エスロベックスCV)

ラクのび
ベックスCV

直線状への曲げ伸ばし荷重が従来品より3割低減!

曲げ伸ばし荷重

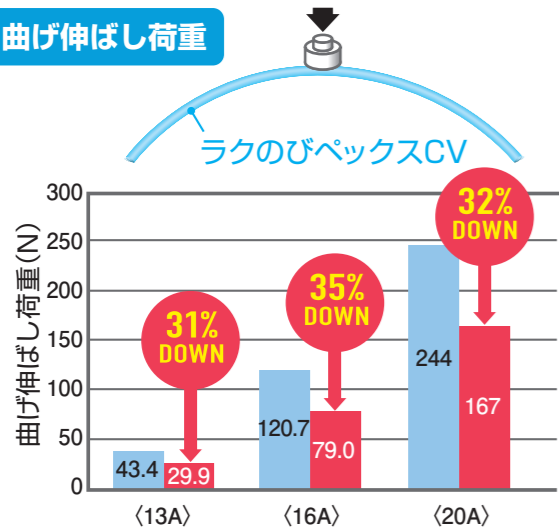

巻きぐせ

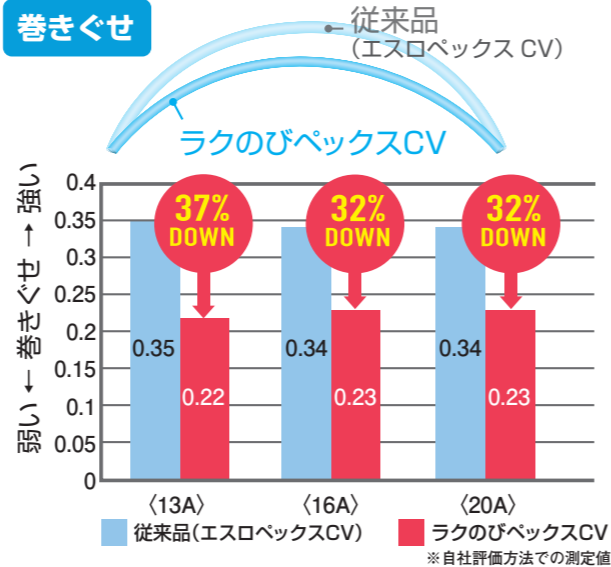

製品紹介動画を
エスロンタイムズにて公開中!!
動画はこちらから→



施工がラクラク!

天井などの狭い場所での通管や配管の支持も簡単です。



包装形態と使用方法



必要な分だけ容易に
取り出せます!



内側の側面から
開封します。



使用する分だけ取り出してください。
巻き管はPPテープで結束しています。
被覆を傷つけないように外してください。
※全てを袋から出さないでください。
※テープのつなぎ目を裏返し、テープの端から引きはがすと手で外すことができます。

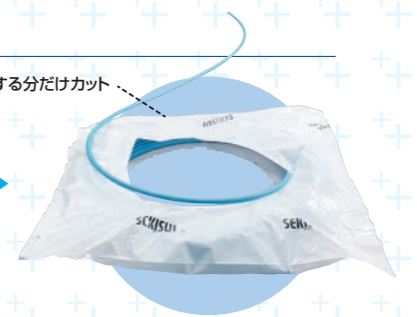

残りは包装内のままなので
片付ける手間がなく
傷や汚れも防止できます。

架橋ポリエチレン管<エスロベックス>のラインナップ

■エスロンラクのびベックスCVの規格

従来品のエスロベックスCVの特長そのままに管の巻き出し作業のわずらわしさが軽減されました。

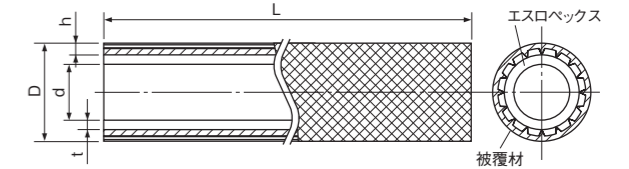
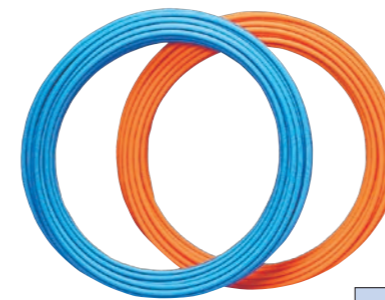

| 品番 | 呼び径 | D | d(参考) | t(最小) | L(m/巻) | h(参考) | 参考質量(kg/巻) | 被覆材色 | 価格(円/巻) |
|-----------------|-----|------|-------|-------|--------|-------|------------|-----------------|---------|
| TM13B45/TM13Y45 | 13 | 21.0 | 12.8 | 1.9 | 45.0 | 2.0 | 5.8 | ブルー/B (給水用) | 36,650 |
| TM16B45/TM16Y45 | 16 | 25.5 | 16.2 | 2.4 | 45.0 | 2.0 | 8.8 | オレンジ/Y (給湯用) | 52,020 |
| TM20B45/TM20Y45 | 20 | 31.0 | 20.5 | 3.0 | 45.0 | 2.0 | 13.4 | | 58,380 |

単位: mm

■ラクのび保温付エスロベックスの規格

保温材を巻いたラクのびベックスです

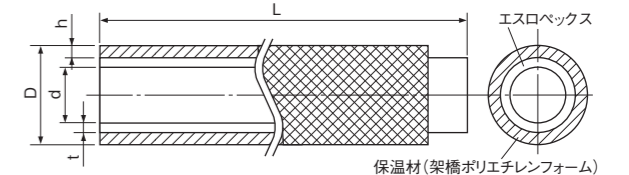

| 品番 | 呼び径 | h(保温材厚) | D | d(参考) | t(最小) | L(m/巻) | 参考質量(kg/巻) | 保温材色 | 価格(円/巻) |
|-----------------|-----|---------|------|-------|-------|--------|------------|-----------------|---------|
| TH13B45/TH13Y45 | 13 | 10 | 38.0 | 12.8 | 1.9 | 45.0 | 6.0 | ブルー/B (給水用) | 64,430 |
| TH16B45/TH16Y45 | 16 | | 43.0 | 16.2 | 2.4 | 45.0 | 9.3 | オレンジ/Y (給湯用) | 88,590 |
| TH20B45/TH20Y45 | 20 | | 48.0 | 20.5 | 3.0 | 45.0 | 12.7 | | 103,900 |

単位: mm

△ 管(ラクのびベックスCV、ラクのび保温付エスロベックス)の屋外露出配管では紫外線劣化防止のために、管外面に紫外線を通さないように外面被覆を行ってください。

住宅用給水・給湯配管の最適管材

エスロン® エスロベックスCV エスロン® 保温付 エスロベックス

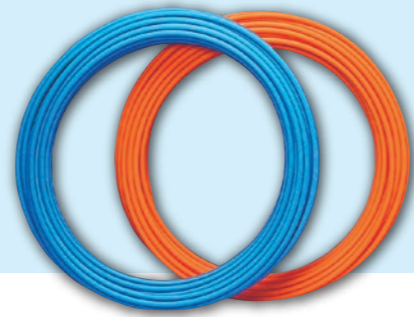

エスロベックスCVはスピーディー施工に貢献します。

柔軟性に富んで、施工が簡単です。

最小曲げ半径150mm(呼び径13の場合)と柔軟性に富んでおり、継手なしで曲げ配管ができるため施工が早く簡単です。



間仕切り基礎貫通の際、管表面に傷が発生しません。



床下から引き上げる際も、管表面に傷が発生しません。



エスロベックスCVは外傷防止機能を備え、スピーディーに施工できます。

エスロベックスCVの被覆材料は柔軟性に富んだゴム成分を持つエラストマー樹脂です。被覆材が内管エスロベックスの外傷防止になり、安心、スピーディーに施工ができます。保温機能も有しますので、住戸内配管で効果を発揮します。また、被覆の後収縮もほとんどありません。

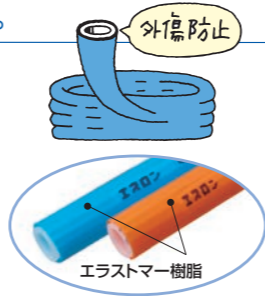

エスロベックスCVは簡単に被覆をめくれます。

継手接続では、勢いよく一気に被覆をめくり返すことで、容易にエスロベックスを露出できます。

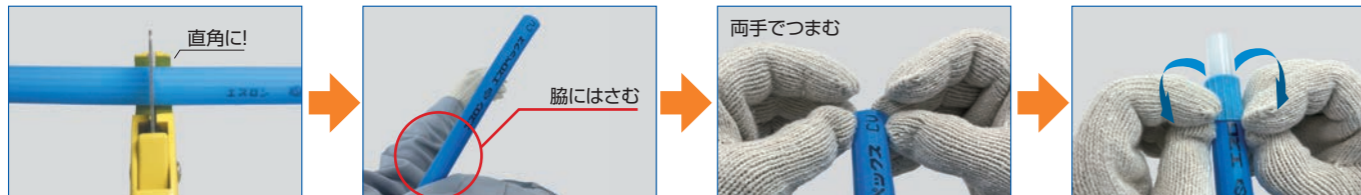

1. 被覆ごと切断 2. 脇にはさむ(近傍固定も可) 3. 両手で被覆をつまむ 4. 勢いよく一気にめくり返す(約30mm)

※被覆を手で裂くなどの方法でもエスロベックスを露出できます。

エスロベックスCV・保温付エスロベックスともに保温性能に優れています。

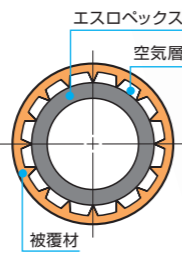
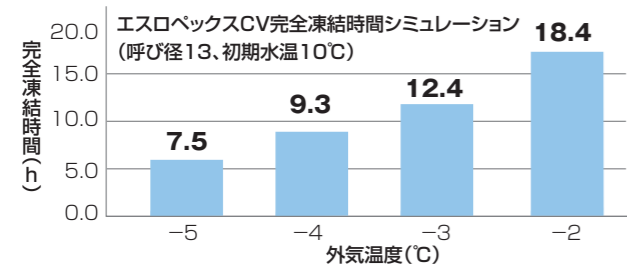

保温付エスロベックスはご使用条件に合わせてご選択ください。

保温材の厚みは、5t、10tを品揃えています。(寒冷地は別仕様となりますので、別途ご相談ください。)

エスロベックスCVは厳冬期もしっかり凍結を防止!

被覆内面のリブによる空気層形成により、管内水の凍結を防止します。(エスロベックスCVは寒冷地仕様ではないのでご注意ください。)
※屋外露出配管では、外部衝撃・紫外線劣化防止のため保温材等で外面防護してください。

直管タイプなら改修工事に最適です。



狭い開口からの通管性向上

管の巻き癖が無いいため、床下・天井等の狭い開口部からでも狙った位置への通管が容易!

配管化粧カバーにもジャストフィット

直管タイプだから、配管化粧カバー内への設置が容易!

運搬・取り回しがラクラク

長さは3mなので、軽作業車でも現場へ運搬が可能! また屋内での取り回しも楽々!

架橋ポリエチレン管(エスロベックス)のラインナップ

■エスロベックスCVの構造と規格

「エスロベックスCV」は、外傷防止の被覆をつけたエスロベックスです。

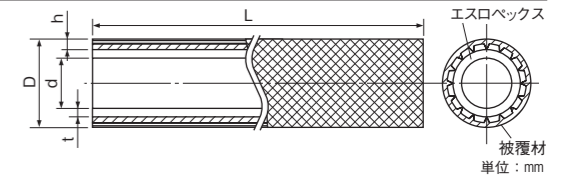
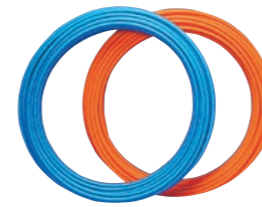

| 品番 | 呼び径 | D | d(参考) | t(最小) | L(m/巻) | h | 参考質量(kg/巻) | 被覆材色 | 価格(円/巻) |
|-----------------|-----|------|-------|-------|--------|-----|------------|---------------------------|---------|
| PH1003B/PH1003Y | 10 | 17.0 | 9.8 | 1.4 | 50.0 | 2.0 | 4.5 | ブルー/B(給水用) オレンジ/Y(給湯用) | 34,320 |

※ 呼び径13、16、20につきましてはP6エスロン ラクのびベックスCVをご参照ください。

■保温付エスロベックスの構造と規格

「保温付エスロベックス」は、保温材を巻いたエスロベックスです。

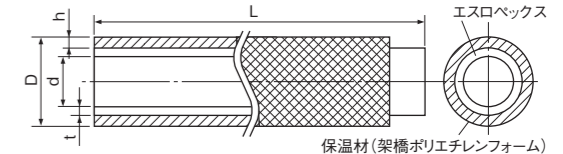

| 品番 | 呼び径 | h(保温材厚) | D | d(参考) | t(最小) | L(m/巻) | 参考質量(kg/巻) | 保温材色 | 価格(円/巻) |
|-----------------|-----|---------|------|-------|-------|--------|------------|-------------|---------|
| PX1005B/PX1005Y | 10 | 5 | 24.0 | 9.8 | 1.4 | 50.0 | 3.2 | ブルー/B(給水用) | 37,000 |
| PX1305B/PX1305Y | 13 | 5 | 28.0 | 12.8 | 1.9 | 50.0 | 5.3 | | 39,530 |
| PX1605B/PX1605Y | 16 | 5 | 32.5 | 16.2 | 2.4 | 50.0 | 8.6 | | 56,180 |
| PX2005B/PX2005Y | 20 | 5 | 38.0 | 20.5 | 3.0 | 50.0 | 12.8 | オレンジ/Y(給湯用) | 62,960 |
| PX1010B/PX1010Y | 10 | 10 | 34.0 | 9.8 | 1.4 | 50.0 | 4.5 | オレンジ/Y(給湯用) | 56,380 |
| PX1310B/PX1310Y | 13 | 10 | 38.0 | 12.8 | 1.9 | 50.0 | 6.5 | | 64,430 |
| PX1610B/PX1610Y | 16 | 10 | 43.0 | 16.2 | 2.4 | 50.0 | 10.0 | | 88,590 |
| PX2010B/PX2010Y | 20 | 10 | 48.0 | 20.5 | 3.0 | 50.0 | 13.8 | | 103,900 |

■エスロベックスCV(直管タイプ)の構造と規格

「エスロベックスCV(直管タイプ)」は、外傷防止の被覆をつけたエスロベックスです。

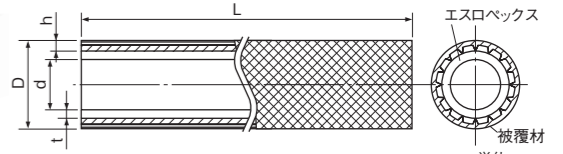

| 品番 | 呼び径 | D | d(参考) | t(最小) | L | h | 参考質量(kg/本) | 被覆材色 | 梱包数(本) | 価格(円/本) |
|-----------------|-----|------|-------|-------|-------|-----|------------|-------------|--------|---------|
| PH13B03/PH13Y03 | 13 | 21.0 | 12.8 | 1.9 | 3,000 | 2.0 | 0.39 | ブルー/B(給水用) | 30 | 2,640 |
| PH16B03/PH16Y03 | 16 | 25.5 | 16.2 | 2.4 | 3,000 | 2.0 | 0.58 | | 20 | 3,760 |
| PH20B03/PH20Y03 | 20 | 31.0 | 20.5 | 3.0 | 3,000 | 2.0 | 0.86 | オレンジ/Y(給湯用) | 14 | 4,240 |

■保温付エスロベックス(直管タイプ)の構造と規格

「保温付エスロベックス」は、保温材を巻いたエスロベックスです。

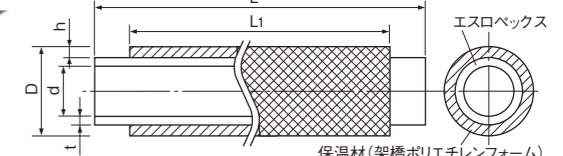

| 品番 | 呼び径 | D | d(参考) | t(最小) | 長さL | 長さL ₁ | h(保温材厚) | 参考質量(kg/本) | 保温材色 | 梱包数(本) | 価格(円/本) |
|-----------------|-----|------|-------|-------|-------|------------------|---------|------------|-------------|--------|---------|
| PX135B3/PX135Y3 | 13 | 28.0 | 12.8 | 1.9 | 3,000 | 2,940 | 5.0 | 0.34 | ブルー/B(給水用) | 14 | 3,090 |
| PX165B3/PX165Y3 | 16 | 32.5 | 16.2 | 2.4 | 3,000 | 2,940 | 5.0 | 0.52 | | 10 | 4,400 |
| PX205B3/PX205Y3 | 20 | 38.0 | 20.5 | 3.0 | 3,000 | 2,940 | 5.0 | 0.77 | オレンジ/Y(給湯用) | 8 | 4,930 |

■エスロベックス(内管)の構造と規格(略称PEX、M種管PN15)

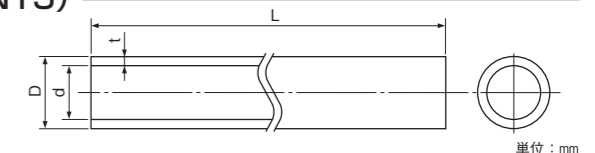

| 品番 | 呼び径 | D | d(参考) | t(最小) | L(m/巻) | 参考質量(kg/巻) | 色 | 価格(円/巻) |
|--------|-----|------|-------|-------|--------|------------|------|---------|
| PEX10J | 10 | 13.0 | 9.8 | 1.4 | 100.0 | 5.4 | ホワイト | 40,740 |
| PEX13J | 13 | 17.0 | 12.8 | 1.9 | 100.0 | 9.2 | | 45,440 |
| PEX16J | 16 | 21.5 | 16.2 | 2.4 | 100.0 | 14.8 | | 76,140 |
| PEX20J | 20 | 27.0 | 20.5 | 3.0 | 100.0 | 22.8 | | 88,840 |

※1. 呼び径10、13はJIS K 6769 M種管PN15及びJIS K 6787 M種管に該当します。
 ※2. 呼び径16、20はJIS K 6769 M種管PN15に該当します。
 ※3. PN15とは、20°Cでの最高使用圧力が1.5MPa(15.3kgf/cm²)の管をいいます。(呼び径10、13は、JIS K 6769 M種管PN10と共通寸法)
 ※4. M種管とは、JIS B 2354に規定する金属製クランプ式継手を用いて接合する(単層)管をいいます。

△ 管(エスロベックス、エスロベックスCV、保温付エスロベックス)の屋外露出配管では紫外線劣化防止のために、管外面に紫外線を通さないように外面被覆を行ってください。

進化したエスロカチット、スリムでスマートな **S** エスロン® エスロカチットS

簡単、確実、快速施工に貢献するエスロン エスロカチットに新シリーズ「エスロカチットS」が新登場。これまでのエスロカチットと同様に透明ボディで、施工状態が容易に確認可能。接続完了時にピンクのガイドが出現するとともに「カチッ」と音が鳴り、目と耳の両方で施工完了をスマートに確認できます。

継手は個別包装です

施工前のごみやほこりから継手を守ります。包装に印字されたQRコードをより製品サイトへ簡単にアクセスできます。



QRコード



「ピンクのガイド」と「カチッ」と音で挿入確認

ピンクのガイドで挿入確認

透明ボディで、施工状態が容易に確認できます。ピンクのガイドが出現すれば施工完了です。



接続完了で「カチッ」

接続完了するとカチッと音でお知らせします。



ワンタッチで簡単接続

「どの方向から」でも施工確認可能

ガイドが全周見えるのでどこからでも施工確認できます。



ブラックライトで「ピカッ」

ブラックライト(紫外線ライト)を当てるとガイドが発光しますので、暗くても簡単に施工状態が確認できます。



耐塩素に優れたパッキン

エスロカチットで15年以上の実績を誇る耐塩素に優れたパッキンを2本使用。長期にわたり、安心してご使用いただけます。

構造図

抜け止めリング

ガイドリング

スケルトンボディ:PA

ナット:PA

パッキン:
耐塩素EPDM

継手本体通水部:
PPS、PPSU、
砲金(脱鉛処理)



ワンタッチで簡単接続

ピンクのガイドが見えるまで挿入すれば、管との接続は完了です。エスロカチット従来品より、挿入力が半減(当社比:サイズ16A)でより接続が簡単になりました。

●挿入力比較(当社比)

| 呼び径 | エスロカチットS | エスロカチット(従来品) | 率 |
|-----|----------|--------------|------|
| 10 | 75N | 190N | ▲61% |
| 13 | 80N | 140N | ▲43% |
| 16 | 95N | 190N | ▲50% |
| 20 | 125N | 195N | ▲36% |

スリムでコンパクト

継手外径8~15%縮小。コンパクトで軽量化し、取り扱いやすくなりました。

●継手外径比較(当社比)

| 呼び径 | エスロカチットS | エスロカチット(従来品) | 率 |
|-----|----------|--------------|------|
| 10 | φ23.6 | φ26.5 | ▲11% |
| 13 | φ28.0 | φ30.4 | ▲8% |
| 16 | φ33.0 | φ39.0 | ▲15% |
| 20 | φ40.0 | φ46.0 | ▲13% |

温度と最高使用圧力

| 管種 | エスロベックス (PEX M種管PN15) |
|----------|--------------------------|
| 使用温度(°C) | 最高使用圧力(MPa) |
| 0~20以下 | 1.50 |
| ~40以下 | 1.25 |
| ~60以下 | 0.95 |
| ~70以下 | 0.85 |
| ~80以下 | 0.75 |
| ~90以下 | 0.70 |
| ~95以下 | 0.65 |

適用管種

| 呼び径 | 架橋ポリエチレン管 JIS K 6769 M種管 PN15 | 架橋ポリエチレン管 JIS K 6769 M種管 PN10 | 水道用 架橋ポリエチレン管 JIS K 6787 |
|-----|-------------------------------------|-------------------------------------|--------------------------------|
| 10 | ○ | ○ | ○ |
| 13 | ○ | ○ | ○ |
| 16 | ○ | × | × |
| 20 | ○ | × | × |

※適用する管種(○印)のみご使用ください。

エスロカチットSのラインナップ

※対応管種表示の該当JIS規格は、P9の「適用管種」で詳細をご確認ください。

ねじの種類: R……管用テーパねじ Rp……管用テーパねじの平行めねじ Rc……管用テーパめねじ G……管用平行ねじ

エスロカチットSの受け口共通寸法

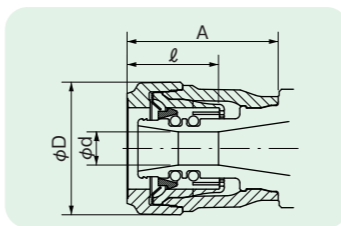

| 呼び径 | 袋ナット外径 φD | 通水部内径 φd | | 管挿入長さ l | 受け口長さ A |
|-----|-----------|----------|------|---------|---------|
| | | プラ | 金属 | | |
| 10 | 23.6 | 5.5 | 5.6 | 16.5 | 29.8 |
| 13 | 28.0 | 7.2 | 7.0 | 19.0 | 31.9 |
| 16 | 33.0 | 9.5 | 9.4 | 21.5 | 35.3 |
| 20 | 40.0 | 13.3 | 13.4 | 22.5 | 38.5 |

■オスねじアダプター

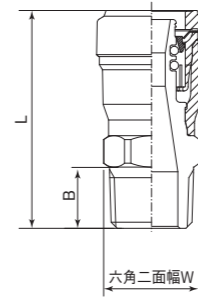

| 品番 | 呼び径 | L | B | W | 梱包数(個) | 価格(円/個) |
|---------|---------|------|------|------|-----------|---------|
| SMOA10 | 10×R1/2 | 53.4 | 15.6 | 24.0 | 104(26×4) | 2,270 |
| SMOA13 | 13×R1/2 | 55.5 | 15.6 | 22.0 | 80(20×4) | 2,610 |
| SMOA132 | 13×R3/4 | 57.9 | 17.0 | 28.0 | 80(20×4) | 2,900 |
| SMOA16 | 16×R1/2 | 58.9 | 15.6 | 25.0 | 60(15×4) | 3,260 |
| SMOA162 | 16×R3/4 | 61.3 | 17.0 | 28.0 | 60(15×4) | 3,470 |
| SMOA20 | 20×R3/4 | 64.5 | 17.0 | 30.0 | 48(12×4) | 5,390 |

●管用平行ねじ

| | | | | | | |
|---------|---------|------|------|------|----------|-------|
| SMOA13G | 13×G1/2 | 55.5 | 15.6 | 22.0 | 80(20×4) | 2,630 |
| SMO162G | 16×G3/4 | 61.3 | 17.0 | 28.0 | 60(15×4) | 3,440 |

※フレキシの袋ナット接続用。管用テーパめねじRc及びRpには接続できません。
※管用平行ねじ品は、砲金六角部に識別の溝があります。

■ユニオン(袋ナット)

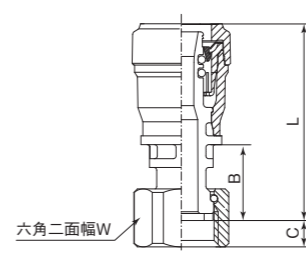

| 品番 | 呼び径 | L | B | C | W | 梱包数(個) | 価格(円/個) |
|--------|---------|------|------|-----|------|----------|---------|
| SPF10 | 10×G1/2 | 53.9 | 21.6 | 7.5 | 25.0 | 96(24×4) | 2,630 |
| SPF13 | 13×G1/2 | 56.0 | 21.6 | 7.5 | 25.0 | 80(20×4) | 2,790 |
| SPF132 | 13×G3/4 | 48.4 | 14.0 | 8.5 | 30.0 | 64(16×4) | 3,330 |
| SPF16 | 16×G1/2 | 59.4 | 21.6 | 7.5 | 25.0 | 64(16×4) | 3,640 |
| SPF162 | 16×G3/4 | 51.3 | 14.0 | 8.5 | 30.0 | 60(15×4) | 3,770 |
| SPF20 | 20×G3/4 | 64.4 | 23.4 | 8.5 | 30.0 | 40(10×4) | 5,250 |

※シートパッキンの材質はノンアスベストです。 ※ねじ部は付属のシートパッキンで止水します。
※ねじの締め過ぎにご注意ください。シートパッキンやアダプター本体が破損するおそれがあります。
適正締め付けトルクはG1/2:25N・m、G3/4:35N・mです。

■ユニオンエルボ

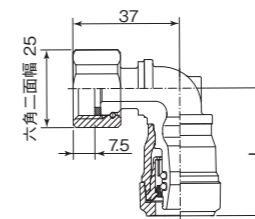

| 品番 | 呼び径 | L | 梱包数(個) | 価格(円/個) |
|--------|---------|------|----------|---------|
| SMUL13 | 13×G1/2 | 44.3 | 80(20×4) | 4,110 |

※シートパッキンの材質はノンアスベストです。
※ねじ部は付属のシートパッキンで止水します。

■メスねじアダプター

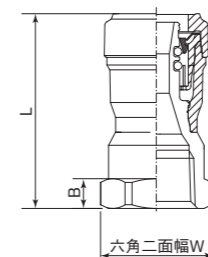

| 品番 | 呼び径 | L | B | W | 梱包数(個) | 価格(円/個) |
|---------|----------|------|------|------|----------|---------|
| SMMA10 | 10×Rc1/2 | 50.3 | 12.0 | 27.0 | 96(24×4) | 2,480 |
| SMMA13 | 13×Rc1/2 | 52.4 | 8.0 | 27.0 | 80(20×4) | 2,750 |
| SMMA16 | 16×Rc1/2 | 55.8 | 8.0 | 27.0 | 60(15×4) | 3,580 |
| SMMA162 | 16×Rc3/4 | 57.3 | 9.0 | 32.0 | 60(15×4) | 3,830 |
| SMMA20 | 20×Rc3/4 | 60.4 | 9.0 | 32.0 | 48(12×4) | 5,100 |

エスロカチットSのラインナップ

■Eチーズ

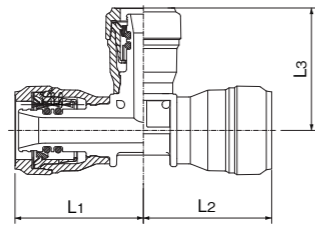

単位：mm

| 品番 | 呼び径 | L ₁ | L ₂ | L ₃ | 梱包数(個) | 価格(円/個) |
|---------|-----|----------------|----------------|----------------|----------|---------|
| SPT13 | 13 | 44.4 | 44.4 | 44.4 | 40(10×4) | 2,930 |
| SPT16 | 16 | 49.0 | 49.0 | 49.0 | 24(6×4) | 3,940 |
| SPT161 | 16 | 47.8 | 47.8 | 45.6 | 32(8×4) | 3,930 |
| SPT161T | 16 | 47.8 | 44.4 | 45.4 | 32(8×4) | 3,660 |
| SPT202 | 20 | 51.2 | 51.2 | 47.4 | 24(6×4) | 5,380 |
| SPT201 | 20 | 52.6 | 52.6 | 51.0 | 24(6×4) | 5,390 |

■Eソケット

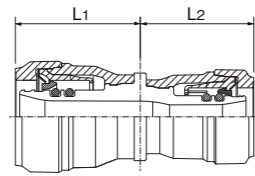

単位：mm

| 品番 | 呼び径 | L ₁ | L ₂ | 梱包数(個) | 価格(円/個) |
|--------|-------|----------------|----------------|----------|---------|
| SPS13 | 13 | 33.7 | 33.7 | 64(16×4) | 1,960 |
| SPS16 | 16 | 37.1 | 37.1 | 48(12×4) | 2,780 |
| SPS161 | 16×13 | 37.1 | 33.7 | 48(12×4) | 2,530 |
| SPS201 | 20×16 | 40.0 | 36.8 | 40(10×4) | 3,850 |

■Eエルボ

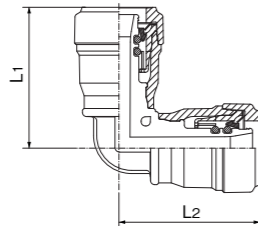

単位：mm

| 品番 | 呼び径 | L ₁ | L ₂ | 梱包数(個) | 価格(円/個) |
|-------|-----|----------------|----------------|----------|---------|
| SPL13 | 13 | 44.4 | 44.4 | 60(15×4) | 2,070 |
| SPL16 | 16 | 49.0 | 49.0 | 40(10×4) | 2,960 |
| SPL20 | 20 | 54.2 | 54.2 | 32(8×4) | 4,170 |

■チーズ(砲金製)

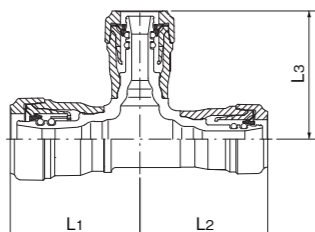

単位：mm

| 品番 | 呼び径 | L ₁ | L ₂ | L ₃ | 梱包数(個) | 価格(円/個) |
|---------|-----|----------------|----------------|----------------|----------|---------|
| SMT13 | 13 | 46.3 | 46.3 | 46.3 | 40(10×4) | 6,090 |
| SMT16 | 16 | 49.0 | 49.0 | 49.0 | 24(6×4) | 7,470 |
| SMT20 | 20 | 53.8 | 53.8 | 53.8 | 20(5×4) | 10,980 |
| SMT131 | 13 | 44.1 | 44.1 | 43.6 | 48(12×4) | 6,050 |
| SMT131T | 13 | 44.1 | 43.6 | 43.6 | 48(12×4) | 6,030 |
| SMT161 | 16 | 47.6 | 47.6 | 44.2 | 32(8×4) | 7,440 |
| SMT161T | 16 | 50.5 | 45.7 | 45.7 | 32(8×4) | 7,410 |
| SMT202 | 20 | 52.8 | 52.8 | 47.7 | 24(6×4) | 10,920 |
| SMT202T | 20 | 54.3 | 48.5 | 48.5 | 32(8×4) | 10,890 |
| SMT201 | 20 | 53.0 | 53.0 | 50.6 | 24(6×4) | 10,960 |

■ソケット(砲金製)

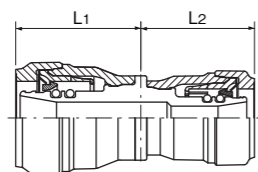

単位：mm

| 品番 | 呼び径 | L ₁ | L ₂ | 梱包数(個) | 価格(円/個) |
|--------|-------|----------------|----------------|----------|---------|
| SMS10 | 10 | 31.3 | 31.3 | 80(20×4) | 3,390 |
| SMS13 | 13 | 33.4 | 33.4 | 64(16×4) | 3,770 |
| SMS16 | 16 | 36.8 | 36.8 | 48(12×4) | 5,360 |
| SMS20 | 20 | 40.0 | 40.0 | 32(8×4) | 7,280 |
| SMS131 | 13×10 | 33.4 | 31.3 | 80(20×4) | 3,730 |
| SMS161 | 16×13 | 37.1 | 33.6 | 48(12×4) | 5,310 |
| SMS202 | 20×13 | 40.3 | 33.6 | 48(12×4) | 7,220 |
| SMS201 | 20×16 | 40.3 | 37.1 | 40(10×4) | 7,250 |

■エルボ(砲金製)

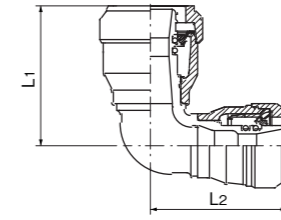

単位：mm

| 品番 | 呼び径 | L ₁ | L ₂ | 梱包数(個) | 価格(円/個) |
|--------|-------|----------------|----------------|----------|---------|
| SML13 | 13 | 47.9 | 47.9 | 60(15×4) | 4,570 |
| SML16 | 16 | 52.3 | 52.3 | 40(10×4) | 5,670 |
| SML20 | 20 | 54.5 | 54.5 | 32(8×4) | 9,150 |
| SML202 | 20×13 | 54.5 | 49.9 | 40(10×4) | 9,100 |
| SML201 | 20×16 | 54.5 | 53.3 | 40(10×4) | 9,130 |

■継手用保温材

●チーズ用

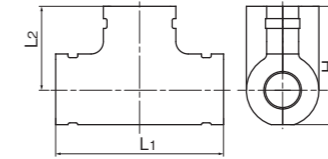

単位：mm

| 品番 | 呼び径 | L ₁ | L ₂ | H | 梱包数(個) | 価格(円/個) |
|-------|-----|----------------|----------------|-----|----------|---------|
| FHT13 | 13 | 137 | 69 | 97 | 80(10×8) | 570 |
| FHT16 | 16 | 143 | 72 | 103 | 80(10×8) | 710 |
| FHT20 | 20 | 151 | 76 | 110 | 60(10×6) | 800 |

●ソケット用

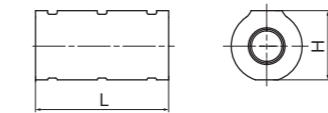

単位：mm

| 品番 | 呼び径 | L | H | 梱包数(個) | 価格(円/個) |
|-------|-------|-----|----|----------|---------|
| FHS13 | 10,13 | 111 | 58 | 80(10×8) | 430 |
| FHS16 | 16 | 116 | 64 | 80(10×8) | 470 |
| FHS20 | 20 | 122 | 72 | 60(10×6) | 650 |

●エルボ用

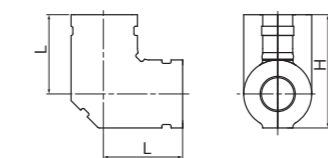

単位：mm

| 品番 | 呼び径 | L | H | 梱包数(個) | 価格(円/個) |
|-------|-----|----|-----|----------|---------|
| FHL13 | 13 | 71 | 100 | 80(10×8) | 480 |
| FHL16 | 16 | 74 | 106 | 80(10×8) | 610 |
| FHL20 | 20 | 76 | 113 | 80(10×8) | 700 |

適応管種：コルゲートウォーム・保温付エスロボックス
 施工方法：継手にセットして、結束バンドもしくはテープで固定してください。

〈推奨結束バンド長さ〉

| 継手用保温材 呼び径 | 結束バンド 長さ(mm) |
|---------------|-----------------|
| 10,13,16 | 250 |
| 20 | 300 |

〈推奨テープ〉

●パイプ保温材補修テープ



| 品番 | 幅(mm) | 長さ(m/巻) | 梱包数(巻) | 価格(円/巻) |
|---------|-------|---------|----------|---------|
| HDHC50B | 50 | 20 | 80(4×20) | 3,010 |
| HDHC50Y | 50 | 20 | 80(4×20) | 3,160 |

詳しい施工手順は
こちらから



■給水栓エルボ

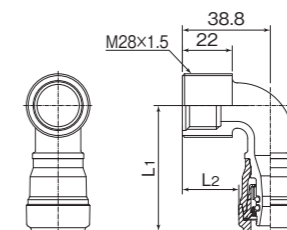

単位：mm

| 品番 | 呼び径 | L ₁ | L ₂ | 梱包数(個) | 価格(円/個) |
|--------|----------|----------------|----------------|----------|---------|
| SMWL10 | 10×Rp1/2 | 53.2 | 27.0 | 72(18×4) | 3,490 |
| SMWL13 | 13×Rp1/2 | 55.3 | 24.4 | 60(15×4) | 3,690 |

エスロカチットSのラインナップ

■座付き給水栓エルボ

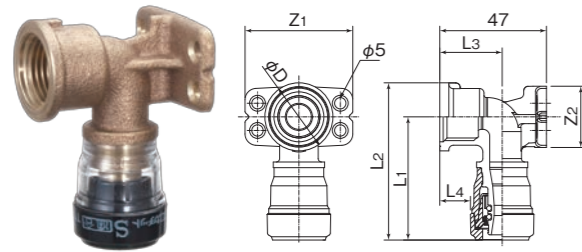

単位：mm

| 品番 | 呼び径 | L1 | L2 | L3 | L4 | Z1 | Z2 | φD | 梱包数(個) | 価格(円/個) |
|---------|----------|------|------|------|------|------|------|------|----------|---------|
| SMWL10Z | 10×Rp1/2 | 52.2 | 67.2 | 30.0 | 18.2 | 47.5 | 27.0 | 30.0 | 48(12×4) | 3,830 |
| SMWL13Z | 13×Rp1/2 | 54.3 | 69.3 | 27.5 | 13.5 | 47.5 | 27.0 | 30.0 | 40(10×4) | 4,220 |
| SMWL16Z | 16×Rp3/4 | 57.8 | 75.6 | 27.5 | 11.0 | 52.0 | 30.5 | 35.5 | 32(8×4) | 4,870 |

■台付き給水栓エルボ

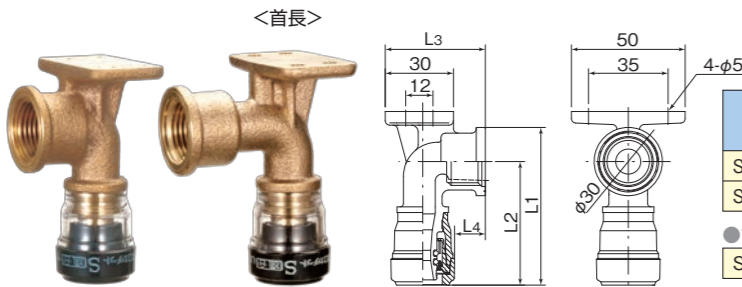

単位：mm

| 品番 | 呼び径 | L1 | L2 | L3 | L4 | 梱包数(個) | 価格(円/個) |
|---------|----------|------|------|------|------|----------|---------|
| SMWL10D | 10×Rp1/2 | 74.2 | 52.2 | 46.5 | 18.2 | 48(12×4) | 3,830 |
| SMWL13D | 13×Rp1/2 | 76.3 | 54.3 | 44.0 | 13.5 | 40(10×4) | 4,220 |

●首長

| | | | | | | | |
|---------|----------|------|------|------|------|----------|-------|
| SMW13DL | 13×Rp1/2 | 76.3 | 54.3 | 57.5 | 27.0 | 40(10×4) | 5,170 |
|---------|----------|------|------|------|------|----------|-------|

■両座付き給水栓エルボ (砲金製)

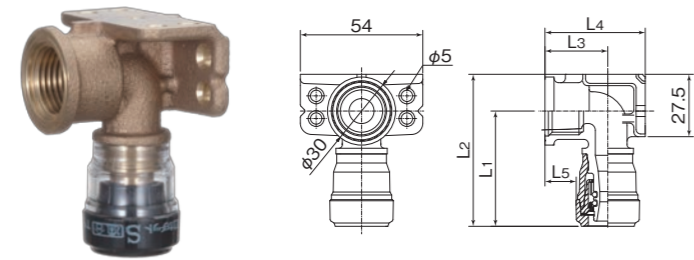

単位：mm

| 品番 | 呼び径 | L1 | L2 | L3 | L4 | L5 | 梱包数(個) | 価格(円/個) |
|---------|----------|------|------|------|------|------|----------|---------|
| SMWL10W | 10×Rp1/2 | 48.7 | 64.9 | 25.4 | 40.0 | 13.6 | 48(12×4) | 4,700 |
| SMWL13W | 13×Rp1/2 | 50.8 | 67.0 | 27.7 | 44.2 | 13.7 | 40(10×4) | 5,060 |
| SMWL16W | 16×Rp1/2 | 52.7 | 68.9 | 29.5 | 50.3 | 13.0 | 32(8×4) | 5,830 |
| SMWL20W | 20×Rp1/2 | 55.4 | 71.6 | 32.9 | 57.2 | 12.9 | 24(6×4) | 7,240 |

■両座付き給水栓エルボ (樹脂製)

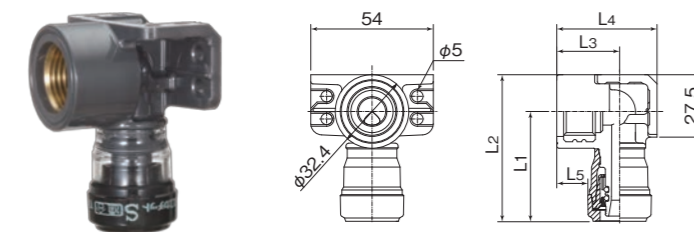

単位：mm

| 品番 | 呼び径 | L1 | L2 | L3 | L4 | L5 | 梱包数(個) | 価格(円/個) |
|---------|----------|------|------|------|------|------|----------|---------|
| SPWL10W | 10×Rp1/2 | 46.3 | 62.5 | 25.4 | 40.0 | 13.6 | 48(12×4) | 2,590 |
| SPWL13W | 13×Rp1/2 | 48.4 | 64.6 | 27.7 | 44.2 | 13.7 | 40(10×4) | 2,730 |
| SPWL16W | 16×Rp1/2 | 51.8 | 68.0 | 29.5 | 50.3 | 13.0 | 32(8×4) | 3,370 |
| SPWL20W | 20×Rp1/2 | 55.0 | 71.2 | 32.9 | 57.2 | 12.9 | 24(6×4) | 3,730 |

▲ねじ接続の際、必ずシールテープをご使用ください。詳細はP62をご参照ください。

■バルブ付きアダプター

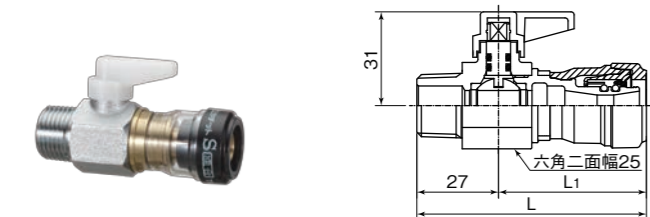

単位：mm

| 品番 | 呼び径 | L | L1 | 梱包数(個) | 価格(円/個) |
|--------|---------|------|------|----------|---------|
| SMVA10 | 10×R1/2 | 73.8 | 46.8 | 60(15×4) | 5,740 |
| SMVA13 | 13×R1/2 | 75.9 | 48.9 | 60(15×4) | 5,950 |
| SMVA16 | 16×R1/2 | 79.3 | 52.3 | 48(12×4) | 6,620 |

※ねじ込み時は、バルブ部の六角部をつかんでねじ込んでください。接続部をつかむと漏水の原因となります。
※本製品は、流量調整目的ではありませんので、バルブは全開もしくは全閉でご使用ください。

■継手一体型止水栓

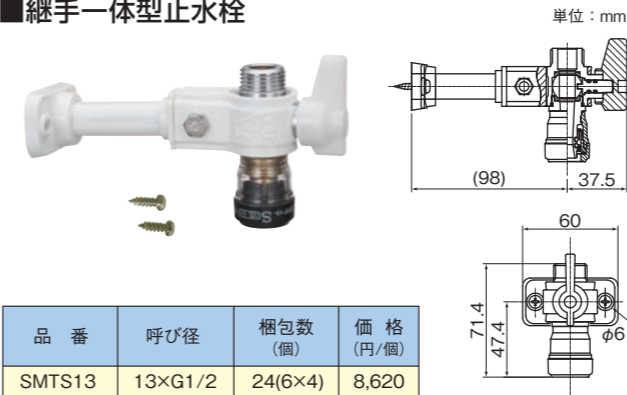

| 品番 | 呼び径 | 梱包数(個) | 価格(円/個) |
|--------|---------|---------|---------|
| SMTS13 | 13×G1/2 | 24(6×4) | 8,620 |

※本製品は、流量調整目的ではありませんので、バルブは全開もしくは全閉でご使用ください。
※標準施工法はP45をご参照ください。

■継手一体型止水栓(支持無)

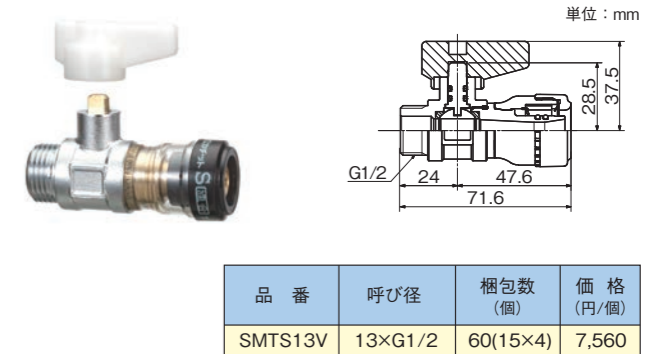

| 品番 | 呼び径 | 梱包数(個) | 価格(円/個) |
|---------|---------|----------|---------|
| SMTS13V | 13×G1/2 | 60(15×4) | 7,560 |

※本製品は、流量調整目的ではありませんので、バルブは全開もしくは全閉でご使用ください。

■逆止弁付きボールバルブ

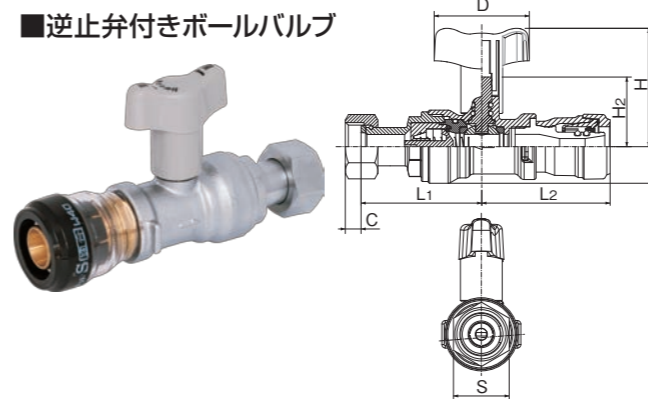

単位：mm

| 品番 | 呼び径 | L1 | L2 | D | H | H1 | H2 | C | S | 梱包数(個) | 価格(円/個) |
|---------|---------|----|------|----|----|----|----|-----|----|---------|---------|
| SMVC13 | 13×G1/2 | 52 | 55.3 | 40 | 51 | 66 | 30 | 6.8 | 24 | 28(7×4) | 8,950 |
| SMVC132 | 13×G3/4 | 52 | 58.3 | 40 | 51 | 66 | 30 | 6.8 | 24 | 28(7×4) | 9,790 |
| SMVC16 | 16×G1/2 | 54 | 55.3 | 40 | 51 | 66 | 30 | 8.3 | 30 | 28(7×4) | 10,970 |
| SMVC162 | 16×G3/4 | 54 | 58.3 | 40 | 51 | 66 | 30 | 8.3 | 30 | 28(7×4) | 11,190 |

※シートパッキンの材質は、ノンアスベストです。
※ねじ部は付属のシートパッキンで止水します。
※ねじ部の締めすぎにご注意ください。シートパッキンやアダプター本体が破損するおそれがあります。適正締め付けトルクはG1/2:25N・m、G3/4:35N・mです。
※本製品は凍結によって破損することがありますので、必要に応じて凍結防止を施してください。
※本製品は、流量調整目的ではありません。バルブ全開もしくは全閉でご使用ください。
※本製品は給湯器1次側用の逆流防止継手です。給湯側にはご使用いただけません。
※本製品の最高使用圧力は1.0MPaになります。
※本製品には方向性があります。通水方向をご確認の上、設置をお願いします。

■床出しソケット

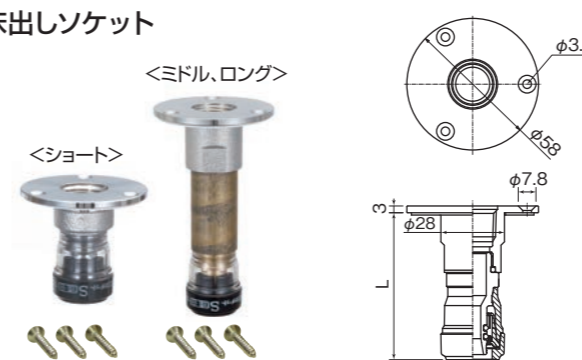

床穴
φ32

単位：mm

| タイプ | 品番 | 呼び径 | L | 梱包数(個) | 価格(円/個) |
|------|---------|----------|-------|----------|---------|
| ショート | SMYS13S | 13×Rc1/2 | 48.9 | 40(10×4) | 4,110 |
| ミドル | SMYS13M | 13×Rc1/2 | 99.8 | 32(8×4) | 5,870 |
| ロング | SMYS13L | 13×Rc1/2 | 149.8 | 24(6×4) | 7,280 |

■床出しソケット45°タイプ

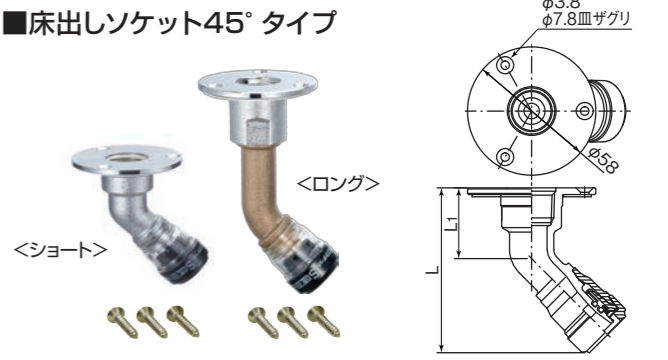

床穴
φ32

床厚み、20mmまで対応。 単位：mm

| タイプ | 品番 | 呼び径 | L1 | L | 梱包数(個) | 価格(円/個) |
|------|---------|----------|------|-------|---------|---------|
| ショート | SMYS134 | 13×Rc1/2 | 32.0 | 74.6 | 32(8×4) | 5,310 |
| ロング | SMY134L | 13×Rc1/2 | 69.0 | 109.0 | 32(8×4) | 6,190 |

■座付きソケット・座付きソケットロング

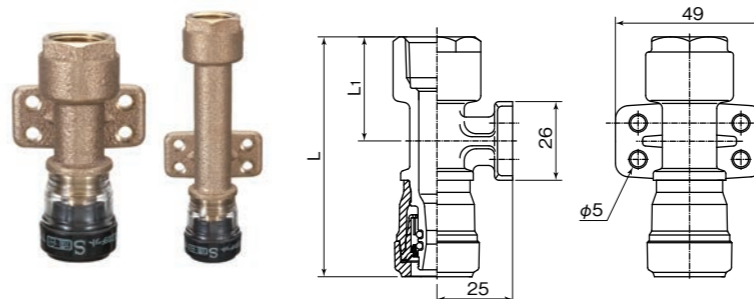

単位：mm

| 品番 | 呼び径 | L | L1 | 梱包数(個) | 価格(円/個) |
|--------|----------|------|------|----------|---------|
| SMZS13 | 13×Rc1/2 | 79.3 | 34.5 | 48(12×4) | 3,990 |

単位：mm

| 品番 | 呼び径 | L | L1 | 梱包数(個) | 価格(円/個) |
|---------|----------|-------|------|---------|---------|
| SMZSL13 | 13×Rc1/2 | 119.3 | 74.5 | 32(8×4) | 5,140 |

エスロカチットSのラインナップ

■ヘッダーオスねじエルボ

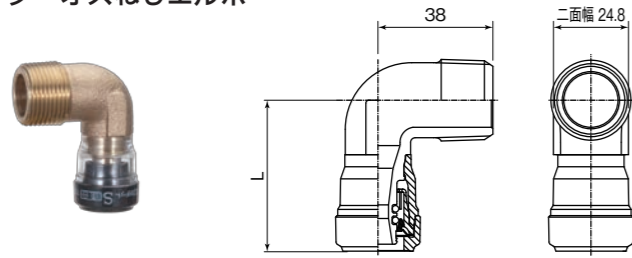

単位：mm

| 品番 | 呼び径 | L | 梱包数(個) | 価格(円/個) |
|--------|---------|------|----------|---------|
| SMOL10 | 10×R3/4 | 47.8 | 72(18×4) | 3,620 |
| SMOL13 | 13×R3/4 | 49.9 | 60(15×4) | 3,620 |
| SMOL16 | 16×R3/4 | 53.3 | 40(10×4) | 4,440 |
| SMOL20 | 20×R3/4 | 58.5 | 40(10×4) | 6,410 |

■ヘッダーメスねじエルボ

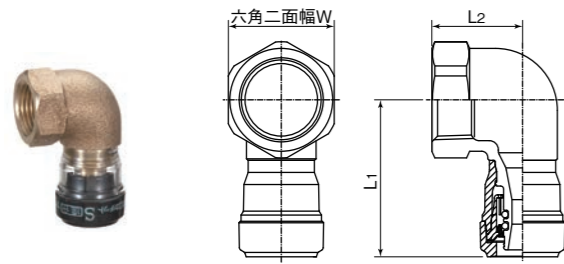

単位：mm

| 品番 | 呼び径 | L1 | L2 | W | 梱包数(個) | 価格(円/個) |
|---------|----------|------|------|------|----------|---------|
| SMML10 | 10×Rc3/4 | 49.8 | 30.0 | 35.0 | 56(14×4) | 3,620 |
| SMML131 | 13×Rc1/2 | 49.1 | 27.0 | 27.0 | 48(12×4) | 4,520 |
| SMML13 | 13×Rc3/4 | 51.9 | 30.0 | 35.0 | 48(12×4) | 4,520 |
| SMML20 | 20×Rc3/4 | 58.5 | 30.0 | 35.0 | 32(8×4) | 6,630 |

※SMML131は、Rc1/2ですのでヘッダーには使用できません。

■媒介エルボ

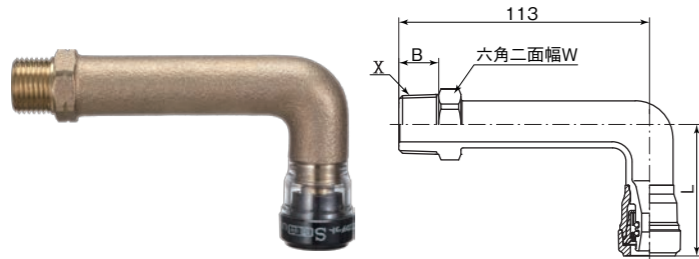

単位：mm

| 品番 | 呼び径×X | L | B | W | 梱包数(個) | 価格(円/個) |
|--------|---------|------|------|------|----------|---------|
| SMB13 | 13×R1/2 | 59.3 | 15.6 | 24.0 | 40(10×4) | 5,240 |
| SMB16 | 16×R1/2 | 58.3 | 15.6 | 24.0 | 32(8×4) | 5,790 |
| SMB162 | 16×R3/4 | 58.3 | 18.0 | 29.0 | 32(8×4) | 5,790 |

●管用平行ねじ

単位：mm

| 品番 | 呼び径×X | L | B | W | 梱包数(個) | 価格(円/個) |
|---------|---------|------|------|------|----------|---------|
| SMB13G | 13×G1/2 | 59.3 | 15.6 | 24.0 | 40(10×4) | 5,240 |
| SMB16G | 16×G1/2 | 58.3 | 15.6 | 24.0 | 32(8×4) | 5,790 |
| SMB162G | 16×G3/4 | 58.3 | 18.0 | 29.0 | 32(8×4) | 5,790 |

■座付き媒介エルボ

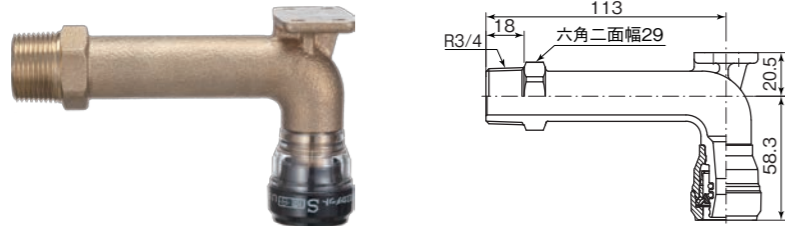

単位：mm

| 品番 | 呼び径 | 梱包数(個) | 価格(円/個) |
|---------|---------|---------|---------|
| SMB162Z | 16×R3/4 | 20(5×4) | 8,920 |

■胴長オスねじアダプター

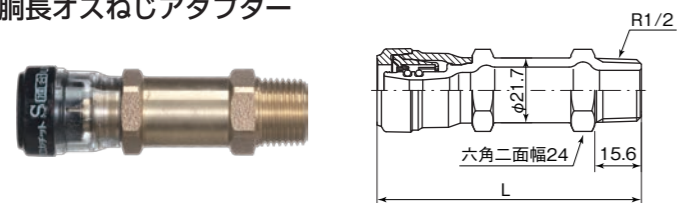

単位：mm

| 品番 | 呼び径 | L | 梱包数(個) | 価格(円/個) |
|---------|---------|------|----------|---------|
| SMOAL10 | 10×R1/2 | 86.4 | 80(20×4) | 3,870 |
| SMOAL13 | 13×R1/2 | 88.5 | 80(20×4) | 4,360 |

■メスねじアダプターロングタイプ



単位：mm

| 品番 | 呼び径 | 梱包数(個) | 価格(円/個) |
|---------|----------|----------|---------|
| SMMAL13 | 13×Rc1/2 | 48(12×4) | 5,300 |

■エスロカチットS ペアチース

●ペアチース上

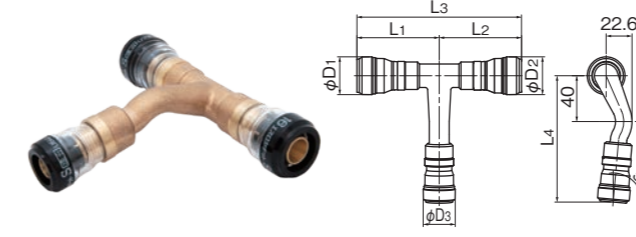

単位：mm

| 品番 | 呼び径 | L1 | L2 | L3 | L4 | φD1 | φD2 | φD3 | 梱包数(個) | 標準価格(円/個) |
|---------|-------|------|-------|---------|----|-----|-----|---------|--------|-----------|
| SMPT13 | 13 | 68.5 | 136.9 | (110.3) | 28 | 28 | 28 | 12(4×3) | 14,380 | |
| SMPT16 | 16 | 71.9 | 143.7 | (113.7) | 33 | 33 | 33 | 12(4×3) | 15,540 | |
| SMPT161 | 13×16 | 71.9 | 143.7 | (110.3) | 33 | 28 | 28 | 12(4×3) | 15,540 | |

※13CV、16CVを乗り越えた配管も可能です

●ペアチース下

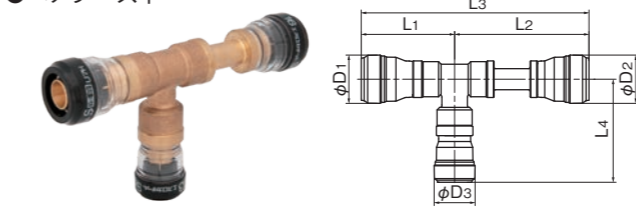

単位：mm

| 品番 | 呼び径 | L1 | L2 | L3 | L4 | φD1 | φD2 | φD3 | 梱包数(個) | 標準価格(円/個) |
|---------|-------|------|------|-------|------|-----|-----|-----|---------|-----------|
| SMPB13 | 13 | 60.5 | 88.5 | 149 | 70.5 | 28 | 28 | 28 | 12(4×3) | 16,130 |
| SMPB16 | 16 | 63.9 | 91.9 | 155.8 | 73.8 | 33 | 33 | 33 | 12(4×3) | 17,280 |
| SMPB161 | 13×16 | 63.9 | 91.9 | 155.8 | 70.5 | 33 | 33 | 28 | 12(4×3) | 17,280 |

※裏表逆にしてもご使用いただけます

●施工イメージ

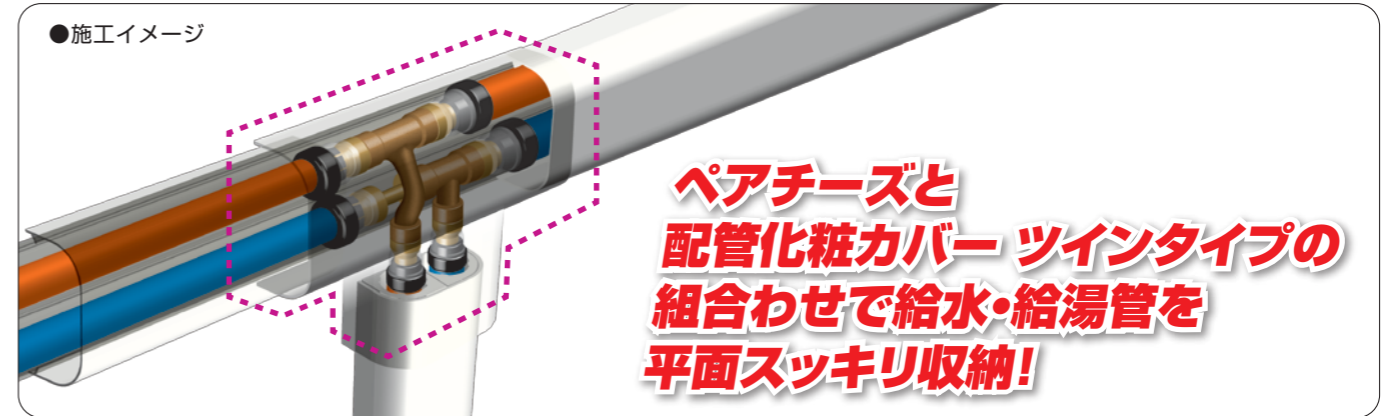

■胴長オスねじアダプター

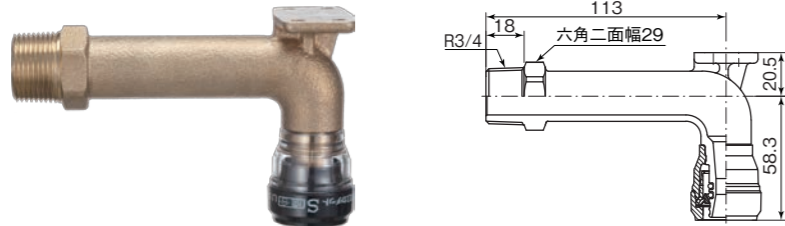

単位：mm

| 品番 | 呼び径 | 梱包数(個) | 価格(円/個) |
|---------|---------|---------|---------|
| SMB162Z | 16×R3/4 | 20(5×4) | 8,920 |

■ユニットバスエルボ

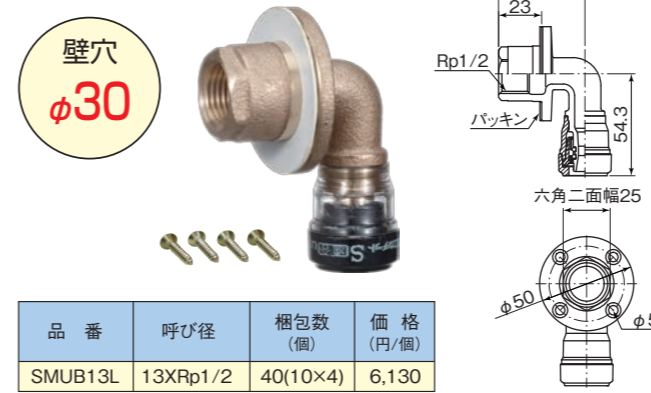

単位：mm

| 品番 | 呼び径 | 梱包数(個) | 価格(円/個) |
|---------|----------|----------|---------|
| SMUB13L | 13XRp1/2 | 40(10×4) | 6,130 |

■ユニットバスエルボ(外ねじ・ナット有)

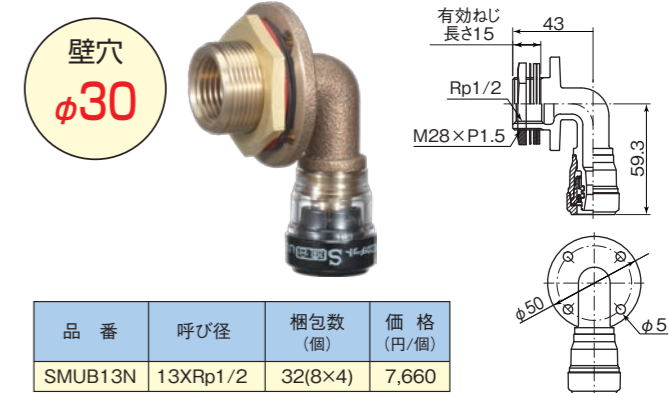

単位：mm

| 品番 | 呼び径 | 梱包数(個) | 価格(円/個) |
|---------|----------|---------|---------|
| SMUB13N | 13XRp1/2 | 32(8×4) | 7,660 |

●φ30の下穴を開けてください。
 ●補強板は耐水性合板16mm厚を使用してください。
 ●ユニットバス壁の総厚みは補強板を含め18～23mmに対応します。
 ●ユニットバス内側からコーキング処理を行ってください。

●φ30の下穴を開けてください。
 ●ユニットバス壁の厚みは8～13mmに対応します。

エスロカチットSのラインナップ

■床出し調整ジョイント ストレートタイプ

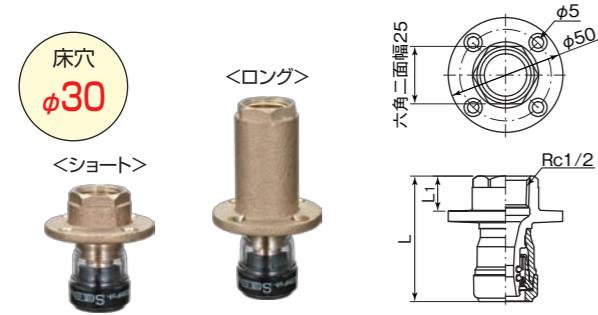

床下空間高さ240mm以上 単位: mm

| タイプ | 品番 | 呼び径 | L | L1 | 梱包数(個) | 価格(円/個) |
|------|---------|----------|------|------|----------|---------|
| ショート | SMYC13S | 13×Rc1/2 | 54.8 | 15.3 | 48(12×4) | 4,430 |
| ロング | SMYL13S | 13×Rc1/2 | 89.5 | 50.0 | 32(8×4) | 5,480 |

■床出し調整ジョイント 45°Lタイプ

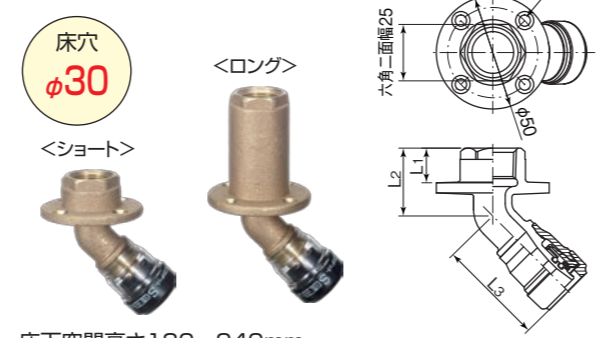

床下空間高さ130~240mm 単位: mm

| タイプ | 品番 | 呼び径 | L1 | L2 | L3 | 梱包数(個) | 価格(円/個) |
|------|---------|----------|------|------|------|----------|---------|
| ショート | SMYC134 | 13×Rc1/2 | 15.3 | 30.0 | 47.2 | 40(10×4) | 5,740 |
| ロング | SMYL134 | 13×Rc1/2 | 50.0 | 65.0 | 47.2 | 32(8×4) | 6,570 |
| | SMYL164 | 16×Rc1/2 | 50.0 | 65.0 | 50.6 | 32(8×4) | 6,890 |

■床出し調整ジョイント 90°Lタイプ

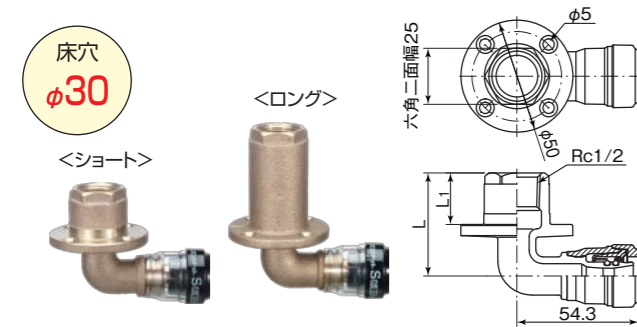

床下空間高さ45~130mm 単位: mm

| タイプ | 品番 | 呼び径 | L | L1 | 梱包数(個) | 価格(円/個) |
|------|---------|----------|------|------|----------|---------|
| ショート | SMYC13L | 13×Rc1/2 | 46.0 | 23.0 | 40(10×4) | 6,480 |
| ロング | SMYL13L | 13×Rc1/2 | 73.0 | 50.0 | 32(8×4) | 7,400 |

<床出し調整ジョイントは、固定座金・調整座金・全ねじボルト等と組み合わせて使用します。>

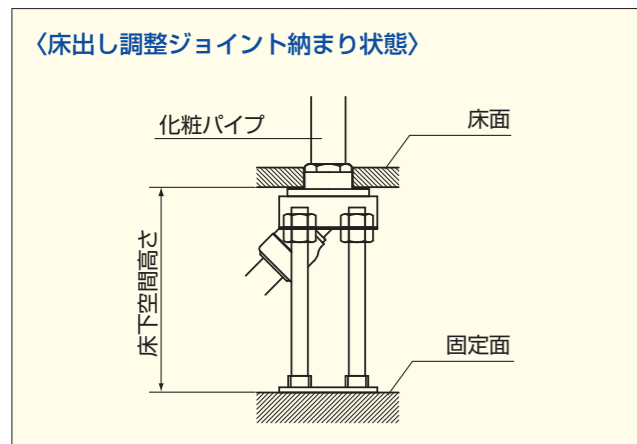

〈床出し調整ジョイント組み立て方法〉

※呼び径13の場合

- すん切りボルトの長さは、床下空間高さ-20mm以内の物をご用意ください。
- 床下空間の高さにより使用に適した継手が異なります。下表を参考に使用する継手を選択してください。

| タイプ | 品番 | 床下空間高さ |
|-----------|---------|-------------|
| ストレート | SMYC13S | 240mm以上 |
| ロングストレート | SMYL13S | 240mm以上 |
| 45°エルボ | SMYC134 | 130mm~240mm |
| ロング45°エルボ | SMYL134 | 130mm~240mm |
| 90°エルボ | SMYL164 | 130mm~240mm |
| ロング90°エルボ | SMYL13L | 45mm~130mm |

- 長さ200mm以上のすん切りボルトを使用する場合は、プロジェクシナット側にもナットを追加し、すん切りボルトの根元を固定してください。
- 床面貫通口はφ30の穴を開けてください。
- ▲ ナット、すん切りボルトはM10をご準備ください。
- ▲ 調整座金は4箇所を上下のナットでしっかり固定してください。
- ▲ すん切りボルトはプロジェクシナットにしっかりねじこんでください。
- ※ 調整座金および固定座金は別売品です。

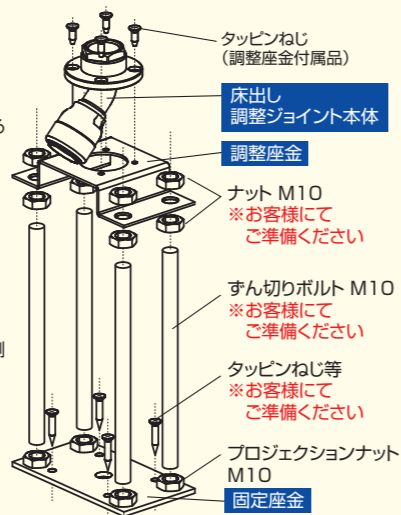

調整座金

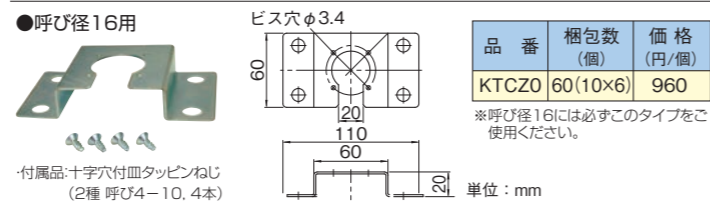
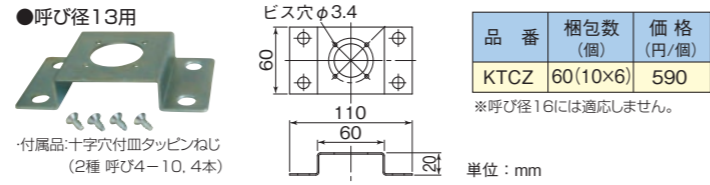

固定座金

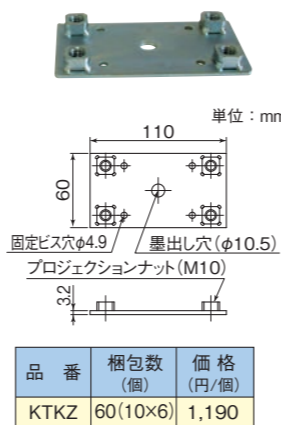

エスロカチットSの標準施工法

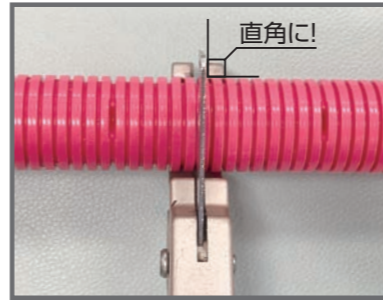

1 管の切断

- フレキカッターまたは、塩ビカッターを用いて直角になるよう切断してください。
- ※ 被覆・保温材・CV被覆材は最後までカッターで切断してください。
- ▲ 2度切り(段切れ)・斜め切り・回し切り(らせん切れ)はしないでください。
- ▲ のこ切りは使用しないでください。
- ▲ 切断時の管端の扁平にご注意ください。
- ▲ 上記の切断異常は漏水の原因となるため、再度切り直してください。



2 被覆・保温材をずらす / CV被覆材をめくる

- 管端をスケルトンボディの下端にあわせ、ナット先端まで被覆材をめくってください。(目安値 被覆・保温材:全サイズ50mm程度, CV被覆材:全サイズ30mm程度)
- ▲ 挿入不足を防ぐため、被覆材はしっかりとめくってください。

3 管端部を確認する

- 管端部にごみ、バリ、ささくれ、管内面のキズ等が無いことを確認し、ある場合は除去してください。
- ▲ 面取りはしないでください。
- ▲ 管端(内外面)、接続部に異物等があると止水パッキンに付着して漏水の原因となりますので必ず除去してください。



4 継手の確認

- 個別包装の袋から継手を取り出します。
- 継手の挿入口に、ピンクのガイドがあること、ゴミ・異物等が無いことを確認してください。また、ゴミ・異物等がある場合は必ず除去してください。
- ▲ 止水パッキンはピンクのガイドでカバーしていますが、開梱後長時間管と接続しない場合は養生テープ等で継手の挿入口を保護してください。
- ▲ ピンクのガイドをパイプ挿入前に継手内部へ押し込まないでください。挿入抵抗でパッキンが位置ずれをおこし、漏水するおそれがあります。



5 架橋ポリエチレン管とエスロカチットS継手の接続

- 管をまっすぐにピンクのガイドが見えるまで一気に挿入してください。
- ▲ 必ずピンクのガイドが見える様、奥まで管を挿入してください。
- ▲ 満水状態や水圧がかかった状態での挿入は漏水の原因となります。
- ▲ 斜め挿入・回転挿入・振り曲げ挿入(こじ入れ)・挿入途中での引き抜きはしないでください。
- ▲ 挿入不足は漏水の原因となります。必ず奥まで挿入してください。



6 接続の確認

- ピンクのガイドが見えることを確認してください。
- ▲ ピンクのガイドが見えない場合、挿入不足により漏水の原因となります。
- ▲ また、ガイドが斜めに見える場合も、管の斜め切りにより漏水の原因となります。※ 継手の再使用はできません。



7 被覆・保温材のずらし戻し / CV被覆材のめくり戻し

- 継手近傍の被覆をずらし戻し、露出した部分をおおってください。
- ▲ 必要に応じて、継手の保温を実施してください。

継手用保温材の
施工手順はコチラ▶



※ その他注意事項については、P59をご参照ください。
※ 実際の施工に当たっては、必ず弊社営業所までお問い合わせください。

エスロカチットSと異種管との接続方法例

※接続時の注意事項に関しては、該当する継手のカタログ等を必ずご参照ください。※施工される現場の仕様もあわせてご確認ください。

■水道用硬質塩化ビニルライニング鋼管(VLP)との接続 エスロカチットSメスねじアダプター+ エスロコートLX絶縁継手(コア内蔵型)絶縁メスオスソケット

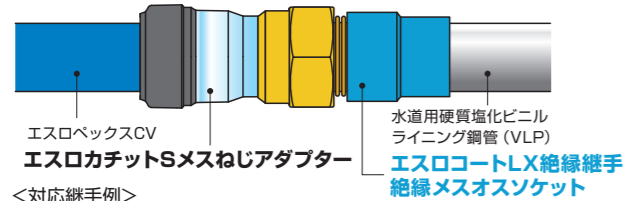

<対応継手例>

| エスロカチットS メスねじアダプター | | エスロコートLX絶縁継手 ※絶縁メスオスソケット(IMOS) | |
|-----------------------|---------|-----------------------------------|----------|
| 呼び径 | 品番 | 呼び径 | 品番 |
| 10×Rc1/2 | SMMA10 | 15(R1/2) | NLIOS15 |
| 13×Rc1/2 | SMMA13 | 15(R1/2) | NLIOS15 |
| 16×Rc1/2 | SMMA16 | 20×15(R1/2) | NLIOS201 |
| 16×Rc3/4 | SMMA162 | 20(R3/4) | NLIOS20 |
| 20×Rc3/4 | SMMA20 | 20(R3/4) | NLIOS20 |

※エスロカチットSは本カタログのP9を参照ください。
※LX絶縁継手に関してはエスロンLPシリーズカタログをご参照ください。

■水道用耐熱性硬質塩化ビニルライニング鋼管(HTLP)との接続 エスロカチットSメスねじアダプター+ UX絶縁継手(コア内蔵型)絶縁メスオスソケット

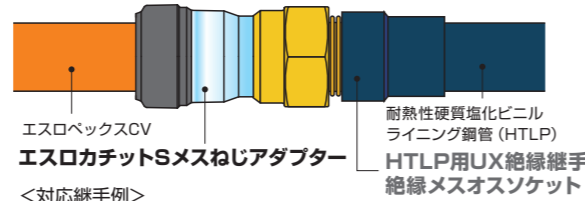

<対応継手例>

| エスロカチットS メスねじアダプター | | エスロンHTLP用UX絶縁継手 ※絶縁メスオスソケット(IMO) | |
|-----------------------|---------|-------------------------------------|---------|
| 呼び径 | 品番 | 呼び径 | 品番 |
| 10×Rc1/2 | SMMA10 | 15(R1/2) | NUMOS15 |
| 13×Rc1/2 | SMMA13 | 15(R1/2) | NUMOS15 |
| 16×Rc1/2 | SMMA16 | 15(R1/2) | NUMOS15 |
| 16×Rc3/4 | SMMA162 | 20(R3/4) | NUMOS20 |
| 20×Rc3/4 | SMMA20 | 20(R3/4) | NUMOS20 |

※エスロカチットSは本カタログのP9を参照ください。
※UX絶縁継手に関してはエスロンLPシリーズカタログをご参照ください。

■建築用銅管との接続

エスロカチットS銅管変換アダプター

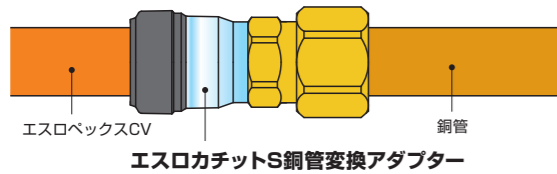

<対応継手例>

| エスロカチットS銅管変換アダプター | | |
|-------------------|-------------|---------|
| PEX: 呼び径 | 銅管: 呼び径 | 品番 |
| 13 | 15A(φ15.88) | SMDH13 |
| 16 | 20A(φ22.22) | SMDH162 |
| 20 | 20A(φ22.22) | SMDH20 |

※銅管変換アダプターは本カタログのP20をご参照ください。

エスロカチットSメスねじ(またはオスねじ)アダプター+ 銅管継手おねじ付き(またはめねじ付き)アダプター

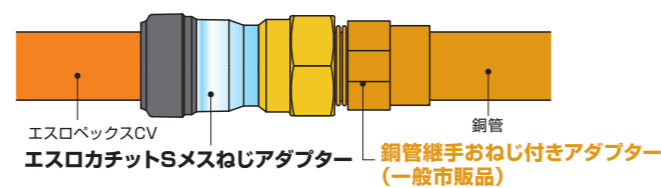

<対応継手例>

| エスロカチットS メスねじアダプター | | 銅管継手(建築用) ※一般市販品 | |
|-----------------------|---------|---------------------|-------------------------|
| 呼び径 | 品番 | 呼び径 | 品番 |
| 10×Rc1/2 | SMMA10 | 1/2(R1/2) | おねじ付き アダプター 一般市販品 |
| 13×Rc1/2 | SMMA13 | 1/2(R1/2) | |
| 16×Rc1/2 | SMMA16 | 1/2(R1/2) | |
| 16×Rc3/4 | SMMA162 | 3/4(R3/4) | |
| 20×Rc3/4 | SMMA20 | 3/4(R3/4) | |

※エスロカチットSは本カタログのP9をご参照ください。

●銅管など熱を使う配管材との接続の際は、銅管等を先に接続・冷却後、エスロカチットのねじアダプター継手を接続してください。熱によって継手が劣化するおそれがあります。

■一般配管用ステンレス鋼管との接続

エスロカチットSメスねじ(またはオスねじ)アダプター+一般配管用ステンレス鋼管継手おす(またはめす)アダプター 一般市販品

■硬質ポリ塩化ビニル管(HIVP)との接続

エスロカチットSメスねじアダプター+ TS継手インサートバルブソケット

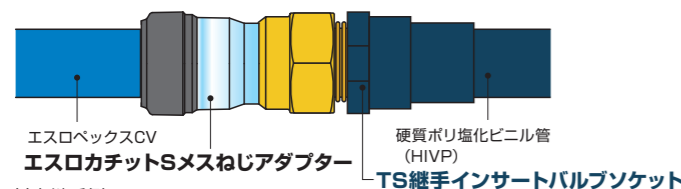

<対応継手例>

| エスロカチットS メスねじアダプター | | エスロンHITS継手・ゴールド、HI透明継手、TS継手 | | | |
|-----------------------|---------|-----------------------------|-------|---------|----|
| 呼び径 | 品番 | HI-TS・G | | TS | |
| | | 品番 | 品番 | 品番 | 品番 |
| 10×Rc1/2 | SMMA10 | IIVS13N | IVS13 | EHVS13N | |
| 13×Rc1/2 | SMMA13 | IIVS13N | IVS13 | EHVS13N | |
| 16×Rc1/2 | SMMA16 | IIVS16N | IVS16 | EHVS16N | |
| 16×Rc3/4 | SMMA162 | IIVS20N | IVS20 | EHVS20N | |
| 20×Rc3/4 | SMMA20 | IIVS20N | IVS20 | EHVS20N | |

※エスロカチットSは本カタログのP9を参照ください。
※HITS継手に関しては建物配管用エスロンパイプカタログをご参照ください。

ボックスヘッダー継手用HIVP変換アダプター

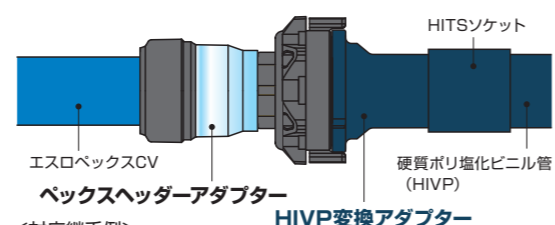

<対応継手例>

| エスロカチットS ボックスヘッダーアダプター | | HIVP変換アダプター* (HIVP管用ボックス変換継手) | |
|---------------------------|---------|----------------------------------|---------|
| 呼び径 | 品番 | 呼び径 | 品番 |
| 13×H1/2 | SPOAP13 | 13×H1/2 | HIVPA13 |
| 16×H3/4 | SPOP162 | 16×H3/4 | HIVPA16 |
| 20×H3/4 | SPOAP20 | 20×H3/4 | HIVPA20 |

※ボックスヘッダーアダプターが別途必要です(P21をご参照ください)。

●接着接合にあたっては、接合時の管路内の換気を充分行ってください。ボックスヘッダー継手に有機溶剤が接触すると、材質的に侵され漏水するおそれがありますので必ず手順を守ってください。

エスロン® エスロカチットS 銅管変換アダプター<銅管用ボックス変換継手>

銅管からPEXへの変換が 一つの継手で可能!

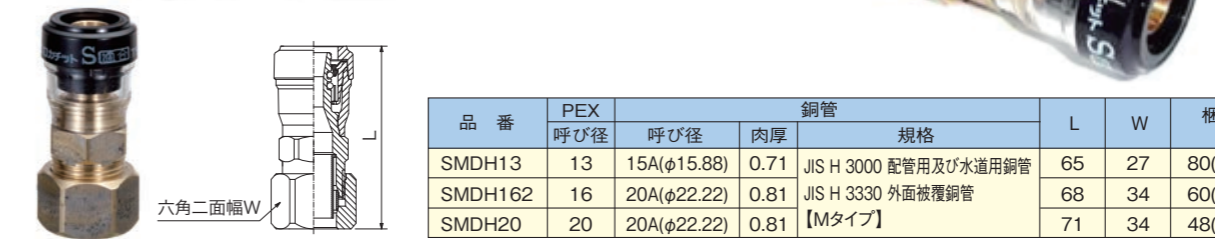

| 品番 | PEX | | 銅管 | | L | W | 梱包数 (個) | 価格 (円/個) |
|---------|-----|-------------|------|-----------------------|----|----|------------|-------------|
| | 呼び径 | 呼び径 | 肉厚 | 規格 | | | | |
| SMDH13 | 13 | 15A(φ15.88) | 0.71 | JIS H 3000 配管用及び水道用銅管 | 65 | 27 | 80(20×4) | 4,080 |
| SMDH162 | 16 | 20A(φ22.22) | 0.81 | JIS H 3330 外面被覆銅管 | 68 | 34 | 60(15×4) | 5,080 |
| SMDH20 | 20 | 20A(φ22.22) | 0.81 | 【Mタイプ】 | 71 | 34 | 48(12×4) | 5,360 |

銅管変換アダプターの標準施工法

適用銅管

JIS H 3000「配管用及び水道用銅管(Mタイプ)」及びJIS H 3330「外面被覆銅管」に適合します。

△エスロカチットS側の接続は、P18の標準施工法を参照してください。

△管端のバリや継手部材の端面などでケガをするおそれがありますので取り扱いにご注意ください。

| 写真 | 施工手順 | | | | | | |
|--|---|-----|-------|----|-------|----|-------|
| <p>銅管用カッター</p> | <p>①銅管の切断</p> <p>銅管を銅管用カッターにて管軸に直角になるよう切断してください。被覆銅管の場合は、被覆材を管端から40mm程度の長さで除去してください。銅管の外面にキズや打痕がある場合は、取り除いてください。</p> <p>△被覆材を剥く際にカッターなどで管にキズが付かないよう注意してください。</p> <p>△切粉が管内に入らないよう注意してください。</p> | | | | | | |
| <p>管端修正工具</p> | <p>②管端のバリ取り、真円矯正</p> <p>管端のバリを銅管用のリーマもしくはバリ取り工具にて除去してください。バリ取り後、銅管用の管端修正工具(サイジングツール)にて管端を真円に修正してください。</p> <p>△管端修正工具は、銅管Mタイプ専用を使用してください。</p> | | | | | | |
| <p>標線</p> <p>管端から25mm</p> | <p>③標線記入</p> <p>管端から25mm(15A・20A)の位置にマーキングしてください。</p> <p>△管端~25mmの範囲にキズや打痕があると漏水の原因となります。</p> | | | | | | |
| <p>スリーブ</p> <p>ナット</p> <p>継手本体</p> <p>インコア</p> | <p>④部材取付と管挿入</p> <p>銅管にナット、スリーブ、インコアの順番で取付けた後、管を継手本体に挿入して、ナットを手締めしてください。ナット端面と標線が一致することを確認してください。</p> <p>△必ず継手本体の奥に当たるまで挿入してください。挿入不足は漏水の原因となります。</p> <p>△インコア、スリーブにキズや変形がある場合は継手の使用をやめてください。漏水の原因となります。</p> <p>△ゴミや異物がある場合は、取り除いてください。漏水の原因となります。</p> <p>△管端が曲がっていると部材を取り付けにくくなりますので、真っ直ぐにしてください。</p> | | | | | | |
| <p>締込前</p> <p>標線位置</p> <p>締込後</p> <p>2.7~3.3mm</p> <p>ネジ部拡大</p> <p>ネジが見えなくなるまで締込</p> | <p>⑤ナット締め込み</p> <p>右表の締込トルクにてナットを締め込んでください。ナット端面と標線が2.7~3.3mmの範囲であり、管の抜けがないことを確認してください。</p> <table border="1"> <thead> <tr> <th>呼び径</th> <th>締込トルク</th> </tr> </thead> <tbody> <tr> <td>15</td> <td>40N・m</td> </tr> <tr> <td>20</td> <td>60N・m</td> </tr> </tbody> </table> <p>△締込不足は抜けや漏水の原因となります。</p> <p>△ネジが見えている場合は締込不足です。ネジが見えなくなるまでナットを締め込んでください。</p> <p>△締め付けたナットは緩めないでください。</p> <p>△ナットを過剰に締め込むと、ねじや継手が破損するおそれがあります。</p> <p>△継手の再使用はできません。</p> | 呼び径 | 締込トルク | 15 | 40N・m | 20 | 60N・m |
| 呼び径 | 締込トルク | | | | | | |
| 15 | 40N・m | | | | | | |
| 20 | 60N・m | | | | | | |
| | <p>⑥水圧検査</p> <p>配管接続後、水圧試験を実施し漏水有無を確認してください。</p> | | | | | | |

エスロン® ペックスヘッダー

接続「パチッ!」エスロカチットのDNA。
簡単・確実・スピーディー!



特長

接続は簡単・スピーディー

手で軽く回転させるだけの接続なので金属製ヘッダーでのねじ込みの重労働から解放されます。管接続も、カチットで簡単です。



現場変更に柔軟に対応

専用継手離脱レンチで確実・簡単に取り外しできるので、現場での組み立て・組み替えに対応できます。



施工管理が容易

ヘッダー接合部は金属製ヘッダーと違い、目視と触診で容易に管理可能です。

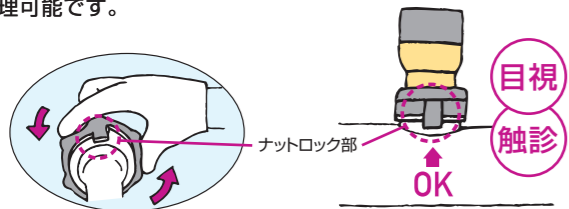

樹脂化による大幅な軽量化

当社金属製ヘッダーに対し、約1/4*に軽量化。輸送や取り扱い・施工の負荷が、軽減されます。

*当社金属製ヘッダー3Pシステム比



ヘッダーの向き変更が容易

ヘッダーはニップルで容易に回転できるので枝管の向きを自由に変わります。

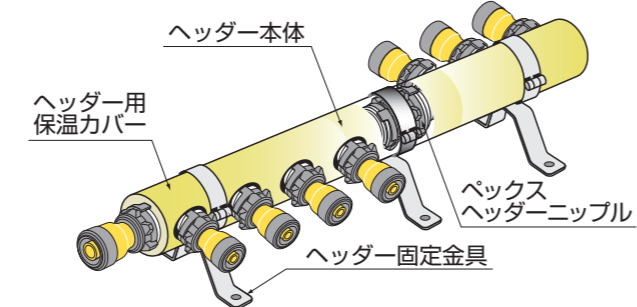

*ヘッダーを連結することにより、枝管の向きを自由に変わります。

ヘッダー工法の配管イメージ

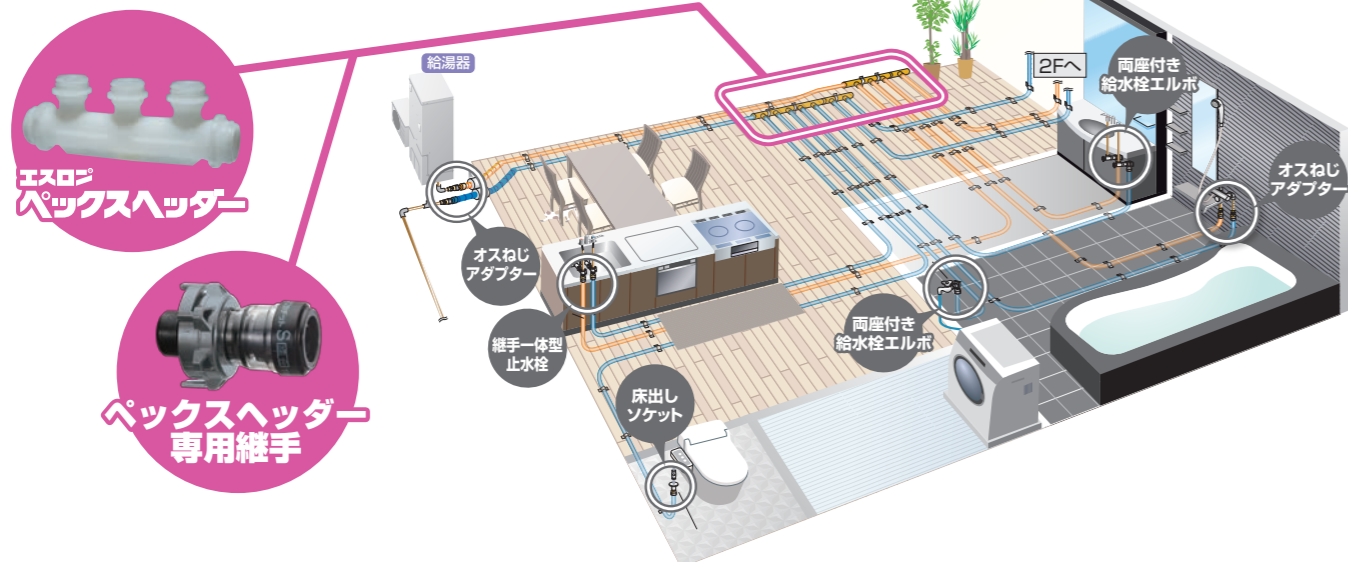

ペックスヘッダーのラインナップ

■ペックスヘッダー

<両口タイプ>

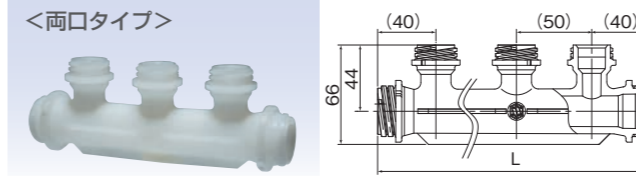

| 品番 | 呼び径と口数 | L | 梱包数(個) | 価格(円/個) |
|-----------|--------------|-----|----------|---------|
| NEW PHD1W | H3/4-H1/2×1P | 80 | 50(50×1) | 1,200 |
| PHD2W | H3/4-H1/2×2P | 130 | 50(50×1) | 1,350 |
| PHD3W | H3/4-H1/2×3P | 180 | 32(32×1) | 1,650 |
| PHD4W | H3/4-H1/2×4P | 230 | 28(28×1) | 1,950 |
| PHD5W | H3/4-H1/2×5P | 280 | 25(25×1) | 2,400 |
| PHD6W | H3/4-H1/2×6P | 330 | 25(25×1) | 2,750 |

<片口タイプ>

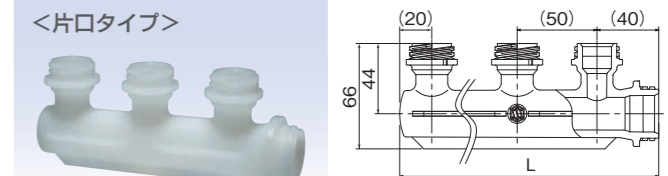

| 品番 | 呼び径と口数 | L | 梱包数(個) | 価格(円/個) |
|-------|--------------|-----|----------|---------|
| PHD2S | H3/4-H1/2×2P | 110 | 50(50×1) | 1,350 |
| PHD3S | H3/4-H1/2×3P | 160 | 40(40×1) | 1,650 |
| PHD4S | H3/4-H1/2×4P | 210 | 28(28×1) | 1,950 |
| PHD5S | H3/4-H1/2×5P | 260 | 25(25×1) | 2,400 |
| PHD6S | H3/4-H1/2×6P | 310 | 25(25×1) | 2,750 |

■ペックスヘッダーアダプター



| 品番 | 呼び径 | L | 梱包数(個) | 価格(円/個) |
|---------|---------|------|----------|---------|
| SPOAP10 | 10×H1/2 | 52.9 | 72(18×4) | 2,110 |
| SPOAP13 | 13×H1/2 | 59.6 | 64(16×4) | 2,290 |
| SPOAP16 | 16×H1/2 | 63.0 | 56(14×4) | 2,560 |
| SPOP162 | 16×H3/4 | 68.0 | 40(10×4) | 2,860 |
| SPOAP20 | 20×H3/4 | 71.2 | 32(8×4) | 3,200 |

■ペックスヘッダーエルボ



| 品番 | 呼び径 | L1 | L2 | 梱包数(個) | 価格(円/個) |
|--------|---------|------|------|----------|---------|
| SPPL10 | 10×H3/4 | 50.0 | 40.1 | 40(10×4) | 2,970 |
| SPPL13 | 13×H3/4 | 51.1 | 43.3 | 32(8×4) | 3,200 |
| SPPL16 | 16×H3/4 | 53.0 | 50.0 | 32(8×4) | 3,600 |
| SPPL20 | 20×H3/4 | 54.1 | 54.3 | 24(6×4) | 4,000 |

■ペックスヘッダーバルブ付きアダプター



| 品番 | 呼び径 | L | L1 | 梱包数(個) | 価格(円/個) |
|---------|---------|------|------|----------|---------|
| SMPVA13 | 13×H1/2 | 88.9 | 48.9 | 40(10×4) | 6,830 |
| SMPVA16 | 16×H1/2 | 92.3 | 52.3 | 40(10×4) | 9,160 |

*本製品は、流量調整目的ではありませんので、バルブは全開もしくは全閉でご使用ください。

■ペックスヘッダーニップル



| 品番 | 呼び径 | L1 | L2 | 梱包数(個) | 価格(円/個) |
|-------|------|------|------|---------|---------|
| PN120 | H3/4 | 22.8 | 64.4 | 48(8×6) | 3,120 |

■ペックスヘッダープラグ

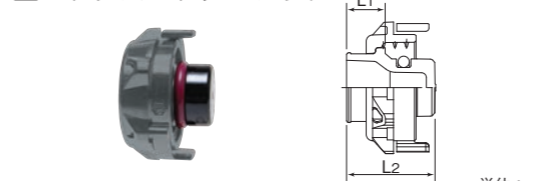

| 品番 | 呼び径 | L1 | L2 | 梱包数(個) | 価格(円/個) |
|-------|------|------|------|-----------|---------|
| PHP15 | H1/2 | 12.0 | 27.5 | 144(24×6) | 1,350 |
| PHP20 | H3/4 | 13.2 | 31.8 | 96(16×6) | 1,650 |

■ペックスヘッダーメスねじニップル

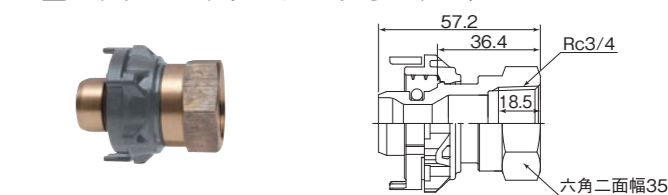

| 品番 | 呼び径 | 梱包数(個) | 価格(円/個) |
|-------|------------|---------|---------|
| PMN20 | Rc3/4×H3/4 | 48(8×6) | 3,830 |

■ペックスヘッダー用保温カバー

| 品番 | 口数 | 梱包数(個) | 価格(円/個) |
|-----------|----|----------|---------|
| NEW HDPC1 | 1P | 50(50×1) | 750 |
| HDPC2 | 2P | 50(50×1) | 1,050 |
| HDPC3 | 3P | 50(50×1) | 1,200 |
| HDPC4 | 4P | 50(50×1) | 1,500 |
| HDPC5 | 5P | 50(50×1) | 1,650 |
| HDPC6 | 6P | 50(50×1) | 1,850 |

ペックスヘッダー部の組立て標準施工法

| 写真 | 施工手順 |
|---|--|
|  | <p>①保温カバーの取り付け ※ペックスヘッダーは本体防護のため、必ず保温カバーを巻いてください。</p> <ol style="list-style-type: none"> 1. ペックスヘッダーを、包装から取り出してください。 2. ペックスヘッダーの枝側から保温カバーをかぶせてください。 3. 離型紙をはがし保温カバーの形を整えながら、のり部を貼り付けてください。 <p>⚠ ヘッダーの包装はこの時まで外さないでください。</p> <p>⚠ 枝側に被せる際は、ナットロック部に引っ掛かりやすいので、ていねいに行ってください。</p> |
|  | <p>②挿し口と受け口の点検</p> <ol style="list-style-type: none"> 1. 継手の挿し口とヘッダーの受け口を点検し、ゴミや異物がある場合は、漏水の原因となりますので、除去してください。 2. 受け口の内面および、挿し口の外面にキズがある場合は、漏水のおそれがあるため新しい部品に替えて施工を行ってください。 <p>⚠ 継手のOリングカバーはこの時まで外さないでください。</p> |
|  | <p>③継手の挿入</p> <ol style="list-style-type: none"> 1. 専用継手は、ペックスヘッダーにまっすぐ挿入してください。 <p>⚠ 斜めに挿入すると、Oリングのキズ付きや、手回しナット接続異常の原因となります。</p> |
|  | <p>④手回しナットの接続</p> <ol style="list-style-type: none"> 1. ナットロック部が「パチッ」という音がするまで、手回しナットを手で時計方向に回してください。 2. 手回しナットを軽く逆に回し、ゆるまないことを確認してください。 <p>⚠ ねじが固い場合は一旦回転を中止し、挿し口と受け口を点検してください。</p> <p>⚠ ナットロック部が掛かっていないと、使用中にねじが緩み戻り、抜け漏水が発生します。</p> |
|  | <p>⑤確認</p> <ol style="list-style-type: none"> 1. 全ての継手をヘッダーに接続した後、もう一度、手回しナットが、ゆるまないことを確認してください。 <p>※ヘッダーとパイプとの接続については、エスロカチットの標準施工法等を必ずご参照ください。</p> |

異常ねじ込み防止のため、必ず架橋ポリエチレン管の接続前に、ヘッダー部を組み立ててください。

取り外しは専用継手離脱レンチで行ないます。

■ペックスヘッダー専用継手離脱レンチ

| 品番 | 呼び径 | 梱包数(個) | 価格(円/個) |
|-------|-----|--------|---------|
| PHDRT | — | 10 | 700 |

※使用に際しては適合サイズ側を用い、レンチのツメ2箇所を継手ナットロック部にかけて、緩め方向に回して外してください。

●レンチ両端は、それぞれ枝管用(H¹/₂)と本管用(H³/₄)です。

■メスねじニップルを用いた他管種との接続手順<塩ビ管の場合>



- ① 塩ビ管にメスねじニップルを先に接続してください。
- ② メスねじニップルにあらかじめ組立てたペックスヘッダーを接続してください。
- ③ ペックスヘッダーをヘッダー固定金具で固定してください。

⚠ ヘッダーおよび継手に有機溶剤が付着・接触すると、材質的に侵され漏水するおそれがありますので必ず接続手順を守ってください。

※実際の施工に当たっては、必ず弊社営業所までお問い合わせください。

エスロン® HIVP 変換アダプター <HIVP管用ペックス変換継手>

関連製品

HIからPEXへの変換がダイレクトに!

配管例

※ペックスヘッダー継手には防食テープを巻いてください。



エスロベックスCV
エスロフレックス
サドルバンド

NEW

HIVP変換アダプター ペックスヘッダー継手

●あらかじめペックスヘッダー継手を接続しないでください。
●必ず下記の施工手順を守ってください。

●HIVP変換アダプターの規格



| 品番 | 呼び径 | d | D | t | L | ℓ | 価格(円) |
|---------|----------------------------------|------|------|-----|------|------|-------|
| HIVPA13 | 13×H ¹ / ₂ | 13.0 | 18.0 | 2.5 | 84.0 | 63.5 | 86 |
| HIVPA16 | 16×H ³ / ₄ | 16.0 | 22.0 | 3.0 | 91.0 | 62.5 | 114 |
| HIVPA20 | 20×H ³ / ₄ | 20.0 | 26.0 | 3.0 | 96.0 | 72.5 | 120 |

※ペックスヘッダー継手は別売りです。

HIVP変換アダプターの標準施工法

| 写真 | 施工手順 |
|---|---|
| <p>接合前の準備作業</p>  | <p>①HIVP管とHI継手およびHIVP変換アダプターの取り付け</p> <ol style="list-style-type: none"> 1. HIVP管とHI継手を専用のエスロン接着剤(No.80S又はNo.83Sホワイト)を使用して取り付けてください。 2. HI継手とHIVP変換アダプターを専用のエスロン接着剤を使用して取り付けてください。 3. 接着剤に当たっては、接合時の管路内の換気を充分行ってください。ペックスヘッダー継手に有機溶剤が接触すると、材質的に侵され漏水するおそれがありますので必ず手順を守ってください。 <p>特に冬期配管の場合は溶剤が蒸発しにくいのでご注意ください。</p> <p>※塩ビ管と継手の接続についての詳細は「建物配管用(給水・排水・通気)エスロンパイプカタログ」をご参照ください。</p> <p>⚠ 継手内面は、薄く全面に接着剤を塗布してください。</p> <p>⚠ HIVP変換アダプターの受け口に接着剤のたれこみがないか確認してください。</p> <p>⚠ 取り付け完了後充分に管路内の換気を行ってください。</p> <p>⚠ HIVP変換アダプターの挿し口は切断しないでください。</p> <p>⚠ HIVP変換アダプターは施工前に必ず面取りを行ってください。</p> |
| <p>塩ビ管側と架橋ポリエチレン管側の接続作業</p>  | <p>②挿し口と受け口の点検</p> <ol style="list-style-type: none"> 1. ペックスヘッダー継手の挿し口とHIVP変換アダプターの受け口を点検し、ゴミや異物がある場合は、漏水の原因となりますので除去してください。 2. 受け口の内面および、挿し口の外面にキズがある場合は、漏水のおそれがあるため新しい部品に替えて施工を行ってください。 <p>⚠ 継手のOリングカバーは接続時まで外さないでください。</p> |
|  | <p>③継手の連結</p> <ol style="list-style-type: none"> 1. ペックスヘッダー継手はHIVP変換アダプターにまっすぐに挿入してください。 <p>⚠ 斜めに挿入すると、Oリングをキズ付けたり、手回しナット接続異常の原因となります。</p> |
|  | <p>④手回しナットの接続完了</p> <ol style="list-style-type: none"> 1. ナットロック部が「パチッ」という音がするまで、手回しナット部を手で時計方向に回してください。 2. 手回しナットを軽く逆に回し、ゆるまないことを確認してください。 <p>⚠ ねじが固い場合は一旦回転を中止し、挿し口と受け口を点検してください。</p> <p>⚠ ナットロック部が掛かっていないと、使用中にねじが緩み戻り、抜け漏水が発生します。</p> |
|  | <p>⑤ペックスヘッダー継手と架橋ポリエチレン管の接続</p> <ol style="list-style-type: none"> 1. 管は継手に対してまっすぐに挿入してください。 2. 架橋ポリエチレン管を「カチッ」と音がするまで確実に差し込んでください。 <p>※架橋ポリエチレン管と専用継手の接続についての詳細はP18をご参照ください。</p> <p>⚠ 継手を支点に管を曲げないでください。</p> |

- ⚠ HIVP変換アダプターにあらかじめペックスヘッダー継手を接続しないでください。
- ⚠ ペックスヘッダー継手に有機溶剤が接触すると、材質的に侵され漏水するおそれがありますので必ず接続手順を守ってください。
- ⚠ ペックスヘッダー継手の取り外し時は、離脱レンチを使用してください。
- ⚠ 挿し口および受け口に傷がある場合は、漏水のおそれがありますので使用できません。廃棄し傷のない部品で施工してください。
- ⚠ ペックスヘッダー継手のOリングカバーは、接続時まで外さないでください。
- ⚠ 明らかに接続作業がしづらい継手やその他の異常が認められた場合は、その継手の使用を中止し販売店または弊社にご連絡ください。

※実際の施工に当たっては、必ず弊社営業所までお問い合わせください。

ヘッダー及びヘッダー付属品

■連鋳ヘッダー (50mmピッチ)

ねじは全て管用テーパねじです。



●15A×15A

| 品番 | 呼び径と口数 | 梱包数(個) | 価格(円/個) |
|---------|------------|----------|---------|
| NHD13-2 | 15A-15A×2P | 40(10×4) | 8,490 |
| NHD13-3 | 15A-15A×3P | 30(10×3) | 11,400 |
| NHD13-4 | 15A-15A×4P | 15(5×3) | 14,470 |
| NHD13-5 | 15A-15A×5P | 15(5×3) | 17,310 |
| NHD13-6 | 15A-15A×6P | 5(5×1) | 20,110 |
| NHD13-7 | 15A-15A×7P | 5(5×1) | 23,010 |
| NHD13-8 | 15A-15A×8P | 5(5×1) | 25,920 |

※脱鉛処理品です。

●20A×15A (一般品)

| 品番 | 呼び径と口数 | 梱包数(個) | 価格(円/個) |
|---------|------------|----------|---------|
| NRHD201 | 20A-15A×1P | 15(5×3) | 6,910 |
| NRHD202 | 20A-15A×2P | 40(10×4) | 7,760 |
| NRHD203 | 20A-15A×3P | 30(10×3) | 9,570 |
| NRHD204 | 20A-15A×4P | 15(5×3) | 12,830 |
| NRHD205 | 20A-15A×5P | 15(5×3) | 15,320 |
| NRHD206 | 20A-15A×6P | 15(5×3) | 19,270 |
| NRHD207 | 20A-15A×7P | 5(5×1) | 21,280 |
| NRHD208 | 20A-15A×8P | 5(5×1) | 24,200 |

※脱鉛処理品です。

ヘッダーの付属品

■ヘッダー保温カバー <ワンタッチタイプ> (背割りタイプ、ピッチ50mm)



| 品番 | 口数 | 梱包数(個) | 価格(円/個) | 品番 | 口数 | 梱包数(個) | 価格(円/個) |
|-------|----|----------|---------|-------|----|----------|---------|
| RHC1S | 1 | 50(50×1) | 1,190 | RHC5S | 5 | 50(50×1) | 1,890 |
| RHC2S | 2 | 50(50×1) | 1,250 | RHC6S | 6 | 50(50×1) | 2,460 |
| RHC3S | 3 | 50(50×1) | 1,550 | RHC7S | 7 | 50(50×1) | 2,710 |
| RHC4S | 4 | 50(50×1) | 1,790 | RHC8S | 8 | 50(50×1) | 2,900 |

※保温カバーキャップは、保温カバーと同数入っています。

■鋳造ヘッダー (60mmピッチ) <ねじ込みタイプ>



並列式

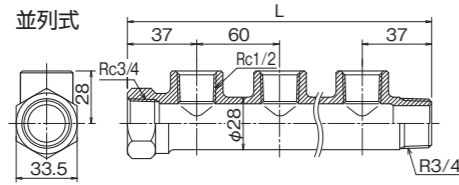

クロス式

| 品番 | 呼び径と口数 | L | 梱包数(個) | 価格(円/個) |
|---------|------------|-----|----------|---------|
| NMXH201 | 20A-15A×1P | 77 | 10(10×1) | 6,400 |
| NMXH202 | 20A-15A×2P | 134 | 30(10×3) | 7,870 |
| NMXH203 | 20A-15A×3P | 194 | 20(5×4) | 9,510 |

※脱鉛処理品です。

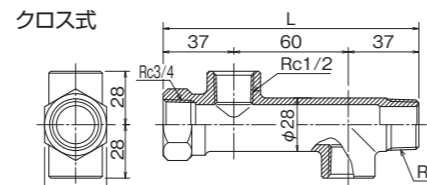

| 品番 | 呼び径と口数 | L | 梱包数(個) | 価格(円/個) |
|---------------|------------|-----|---------|---------|
| NMXH204 | 20A-15A×4P | 254 | 20(5×4) | 14,720 |
| NMXH205 | 20A-15A×5P | 314 | 15(5×3) | 18,990 |
| NXHM202(クロス式) | 20A-15A×2P | 134 | 20(5×4) | 8,890 |

※脱鉛処理品です。

■付属品

●ヘッダー保温カバー (腹割りタイプ、ピッチ60mm) 厚み10mm (鋳造ヘッダー用)

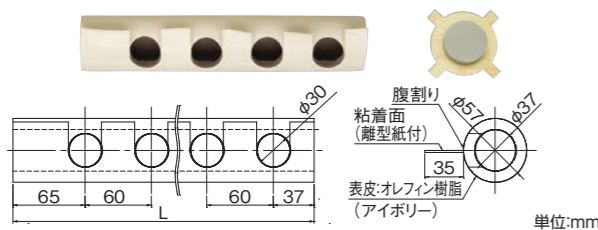

| 品番 | 口数 | L | 梱包数(個) | 価格(円/個) |
|-------|----|-----|----------|---------|
| MHC2H | 2 | 162 | 50(50×1) | 1,250 |
| MHC3H | 3 | 222 | 50(50×1) | 1,550 |
| MHC4H | 4 | 282 | 50(50×1) | 1,790 |
| MHC5H | 5 | 342 | 50(50×1) | 1,890 |

※保温カバーキャップは、保温カバーと同数入っています。
※厚み15mmも品揃えしております。
※必ず同梱のマット(平板)を保温カバー内側に取付けて、ヘッダーに付けてください。

●ヘッダー保温カバー (背割りタイプ、ピッチ60mm) 厚み10mm

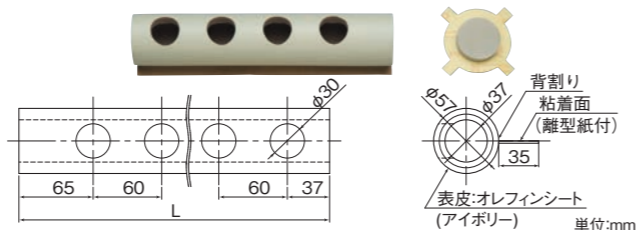

| 品番 | 口数 | L | 梱包数(個) | 価格(円/個) |
|-------|----|-----|----------|---------|
| MHC2S | 2 | 162 | 50(50×1) | 1,500 |
| MHC3S | 3 | 222 | 50(50×1) | 1,790 |
| MHC4S | 4 | 282 | 50(50×1) | 2,040 |
| MHC5S | 5 | 342 | 50(50×1) | 2,130 |

※保温カバーキャップは、保温カバーと同数入っています。
※厚み15mmも品揃えしております。
※必ず同梱のマット(平板)を保温カバー内側に取付けて、ヘッダーに付けてください。

■鋳造ヘッダー (60mmピッチ) <ユニオンタイプ>

並列式



クロス式

| 品番 | 呼び径と口数 | 梱包数(個) | 価格(円/個) | 品番 | 呼び径と口数 | 梱包数(個) | 価格(円/個) |
|---------|------------|----------|---------|---------------|------------|----------|---------|
| NMXU202 | 20A-15A×2P | 30(30×1) | 13,080 | NMXU205 | 20A-15A×5P | 10(5×2) | 29,980 |
| NMXU203 | 20A-15A×3P | 20(20×1) | 17,740 | NXHU202(クロス式) | 20A-15A×2P | 20(20×1) | 14,170 |
| NMXU204 | 20A-15A×4P | 10(5×2) | 23,580 | | | | |

※脱鉛処理品です。

■ねじ部材の付属品

●ヘッダープラグ



| 品番 | 呼び径 | 梱包数(個) | 価格(円/個) |
|--------|-----|------------|---------|
| NPXP15 | 15 | 200(20×10) | 1,180 |
| NPXP20 | 20 | 200(20×10) | 1,360 |

※脱鉛処理品です。

●ヘッダーニップル



| 品番 | 呼び径 | 梱包数(個) | 価格(円/個) |
|---------|-----|------------|---------|
| NPXNI15 | 15 | 200(20×10) | 1,360 |
| NPXNI20 | 20 | 200(20×10) | 2,060 |

※脱鉛処理品です。

●ヘッダープッシング



| 品番 | 呼び径 | 梱包数(個) | 価格(円/個) |
|---------|-------|------------|---------|
| NPXB201 | 20×15 | 200(20×10) | 1,610 |

※脱鉛処理品です。

●ヘッダーキャップ



| 品番 | 呼び径 | 梱包数(個) | 価格(円/個) |
|---------|-----|------------|---------|
| NPXCA20 | 20 | 200(20×10) | 1,780 |

※脱鉛処理品です。

■ヘッダー付属品

●ヘッダー固定金具 (床用) (2P固定用)

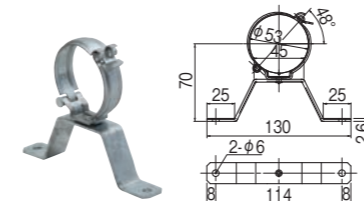

| 品番 | 梱包数(個) | 価格(円/個) |
|--------|----------|---------|
| BRYUKA | 80(10×8) | 1,890 |

(Uバンド・L金具)



| 品番 | 梱包数(個) | 価格(円/個) |
|-------|--------|---------|
| BRY2P | 20 | 2,430 |

※2P 両口タイプ(品番:PHD2W)と2P片口タイプ(品番:PHD2S)の固定用にご使用ください。

(Uバンド・L金具)

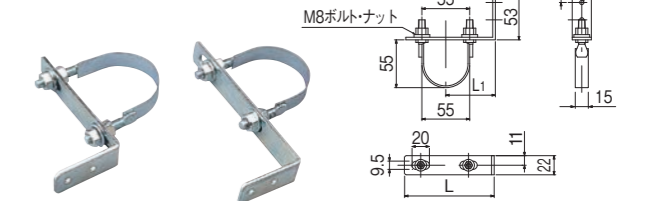

| 品番 | L | L1 | 梱包数(個) | 価格(円/セット) |
|-----|-----|----|----------|-----------|
| BRL | 138 | 92 | 50(50×1) | 2,380 |
| BRS | 103 | 57 | 50(50×1) | 2,380 |

※2個で1セット

●ヘッダー保温カバー用テープ



| 品番 | 幅(mm) | 長さ(m/巻) | 梱包数(巻) | 価格(円/巻) |
|---------|-------|---------|-----------|---------|
| HDHC30T | 30 | 20 | 120(6×20) | 1,230 |

●パイプ保温材補修テープ



| 品番 | 幅(mm) | 長さ(m/巻) | 梱包数(巻) | 価格(円/巻) |
|---------|-------|---------|-----------|---------|
| HDHC30B | 30 | 20 | 120(6×20) | 1,840 |
| HDHC30Y | 30 | 20 | 120(6×20) | 1,890 |
| HDHC50B | 50 | 20 | 80(4×20) | 3,010 |
| HDHC50Y | 50 | 20 | 80(4×20) | 3,160 |

水圧テストプラグ (エスロペックス用)

<エア抜きタイプ>

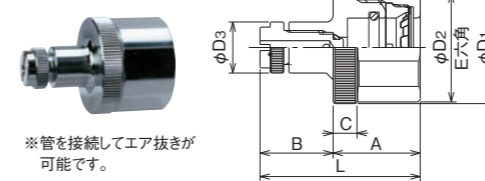

※管を接続してエア抜きが可能です。

<ねじ接続タイプ>

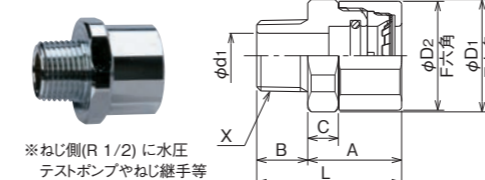

※ねじ側(R 1/2)に水圧テストポンプやねじ継手等接続可能です。

| 品番 | 呼び径 | L | A | B | C | φD1 | φD2 | φD3 | E | 梱包数(個) | 価格(円/個) |
|--------|-----|------|------|------|---|-----|-----|-----|----|----------|---------|
| NTP10R | 10 | 48.6 | 25.6 | 23.0 | 7 | 30 | 29 | 11 | 28 | 40(10×4) | 4,580 |
| NTP13R | 13 | 47.1 | 25.6 | 21.5 | 7 | 33 | 32 | 14 | 31 | 40(10×4) | 4,580 |
| NTP16R | 16 | 51.1 | 29.6 | 21.5 | 7 | 40 | 39 | 18 | 38 | 40(10×4) | 6,590 |
| NTP20R | 20 | 53.1 | 31.6 | 21.5 | 7 | 47 | 46 | 25 | 45 | 40(10×4) | 7,460 |

※使用方法については、P46をご参照ください。
※再使用可能です。

| 品番 | 呼び径 | L | A | B | C | φD1 | φD2 | φD1 | E | F | X | 梱包数(個) | 価格(円/個) |
|--------|-----|------|------|----|---|-----|-----|------|----|----|------|----------|---------|
| NTP13N | 13 | 40.1 | 25.1 | 15 | 7 | 37 | 32 | 13.2 | 35 | 31 | R1/2 | 40(10×4) | 4,380 |
| NTP16N | 16 | 44.6 | 29.6 | 15 | 7 | 42 | 39 | 13.2 | 40 | 38 | R1/2 | 40(10×4) | 6,080 |
| NTP20N | 20 | 46.6 | 31.6 | 15 | 7 | 49 | 46 | 13.2 | 47 | 45 | R1/2 | 40(10×4) | 7,170 |

※使用方法については、P46をご参照ください。
※再使用可能です。

配管化粧カバー

関連製品

ツインタイプの登場で
給水・給湯管をスッキリ収納!

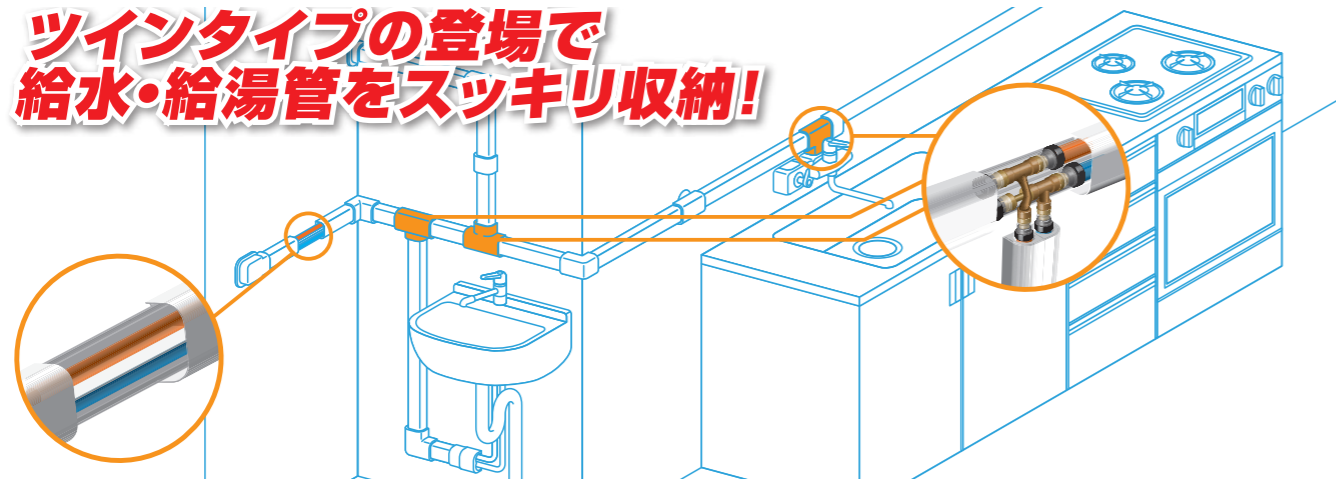

配管化粧カバー(ツインタイプ)のラインナップ 因幡電機産業(株)製

■配管カバーパイプ

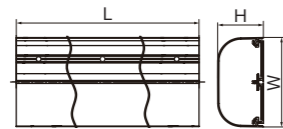

単位: mm

| 品番 | エスロベックス | | L | W | H | 梱包数 (個) | 標準価格 (円/個) |
|-------|---------|-------|-------|----|----|------------|---------------|
| | CV・裸 | 5mm保温 | | | | | |
| TJD20 | 13・16 | 13・16 | 2,000 | 85 | 43 | 5 | 5,870 |

■平面エルボカバー90°

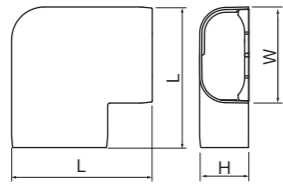

単位: mm

| 品番 | エスロベックス | | L | W | H | 梱包数 (個) | 標準価格 (円/個) |
|-------|---------|-------|-----|----|----|------------|---------------|
| | CV・裸 | 5mm保温 | | | | | |
| TJK20 | 13・16 | 13・16 | 130 | 89 | 45 | 20 | 970 |

■立面インコーナー90°ミニ

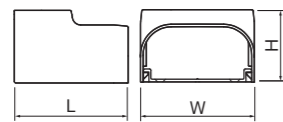
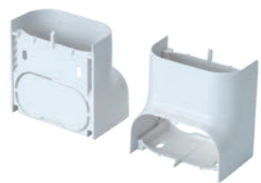

単位: mm

| 品番 | エスロベックス | | L | W | H | 梱包数 (個) | 標準価格 (円/個) |
|--------|---------|-------|-----|----|----|------------|---------------|
| | CV・裸 | 5mm保温 | | | | | |
| TJCM20 | 13・16 | 13・16 | 130 | 89 | 45 | 20 | 750 |

■立面アウトコーナー90°ミニ

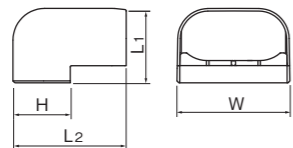

単位: mm

| 品番 | エスロベックス | | L1 | L2 | W | H | 梱包数 (個) | 標準価格 (円/個) |
|---------|---------|-------|----|----|----|----|------------|---------------|
| | CV・裸 | 5mm保温 | | | | | | |
| TJCOM20 | 13・16 | 13・16 | 59 | 89 | 89 | 45 | 20 | 750 |

■平面チーズカバー

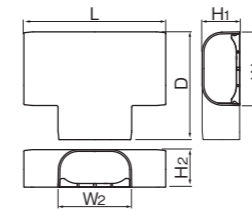

・バンド式ホルダーが同梱されています

単位: mm

| 品番 | エスロベックス | | L | W1 | W2 | H1 | H2 | D | 梱包数 (個) | 標準価格 (円/個) |
|--------|---------|-------|-----|----|----|----|----|-----|------------|---------------|
| | CV・裸 | 5mm保温 | | | | | | | | |
| TJHT20 | 13・16 | 13・16 | 171 | 89 | 89 | 45 | 45 | 130 | 20 | 1,300 |

■壁貫通チーズカバー

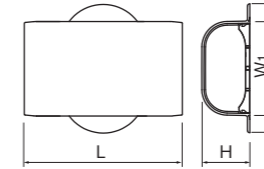

単位: mm

| 品番 | エスロベックス | | L | W1 | W2 | H | 梱包数 (個) | 標準価格 (円/個) |
|--------|---------|-------|-----|----|-------|----|------------|---------------|
| | CV・裸 | 5mm保温 | | | | | | |
| TJWT20 | 13・16 | 13・16 | 148 | 89 | 120.5 | 45 | 20 | 1,200 |

■ジョイントカバー

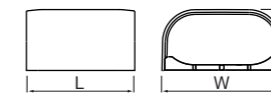

単位: mm

| 品番 | エスロベックス | | L | W | H | 梱包数 (個) | 標準価格 (円/個) |
|-------|---------|-------|----|----|----|------------|---------------|
| | CV・裸 | 5mm保温 | | | | | |
| TJS20 | 13・16 | 13・16 | 80 | 89 | 45 | 20 | 680 |

■ソケットカバー

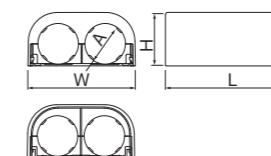
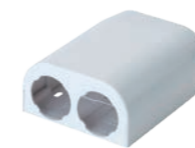

単位: mm

| 品番 | エスロベックス | | L | W | H | A | 梱包数 (個) | 標準価格 (円/個) |
|-------|---------|-------|-----|------|----|----|------------|---------------|
| | CV・裸 | 5mm保温 | | | | | | |
| TJC20 | 13・16 | 13・16 | 117 | 92.5 | 46 | 35 | 20 | 730 |

■シーリングキャップ

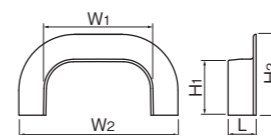

単位: mm

| 品番 | エスロベックス | | L | W1 | W2 | H1 | H2 | 梱包数 (個) | 標準価格 (円/個) |
|-------|---------|-------|------|----|-----|----|----|------------|---------------|
| | CV・裸 | 5mm保温 | | | | | | | |
| TJP20 | 13・16 | 13・16 | 22.5 | 89 | 128 | 45 | 65 | 100 | 460 |

■シングル変換アダプター

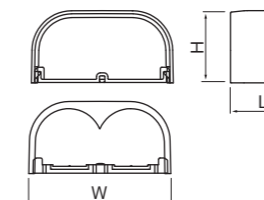
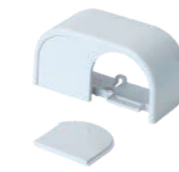

単位: mm

| 品番 | エスロベックス | | L | W | H | 梱包数 (個) | 標準価格 (円/個) |
|--------|---------|-------|----|----|------|------------|---------------|
| | CV・裸 | 5mm保温 | | | | | |
| TJAD20 | 13・16 | 13・16 | 42 | 93 | 47.5 | 20 | 530 |

■ウォールコーナー

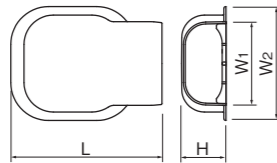

単位: mm

| 品番 | エスロベックス | | L | W1 | W2 | H | 梱包数(個) | 標準価格(円/個) |
|-------|---------|-------|-----|----|-------|----|--------|-----------|
| | CV・裸 | 5mm保温 | | | | | | |
| TJW20 | 13・16 | 13・16 | 160 | 89 | 120.5 | 47 | 20 | 810 |

■混合栓用ボックスカバー

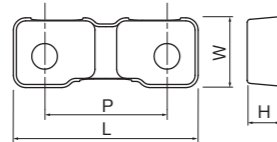

単位: mm

| 品番 | エスロベックス | | L | P | W | H | 梱包数(個) | 標準価格(円/個) |
|--------|---------|-------|-----|-----|-----|----|--------|-----------|
| | CV・裸 | 5mm保温 | | | | | | |
| TJMB20 | 13・16 | 13・16 | 302 | 200 | 114 | 56 | 24 | 2,760 |

■パイプホルダー

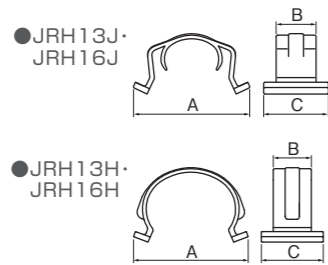

単位: mm

| 品番 | エスロベックス | | A | B | C | 梱包数(個) | 標準価格(円/個) |
|--------|---------|-------|----|----|----|--------|-----------|
| | CV・裸 | 5mm保温 | | | | | |
| JRH13J | 13 | — | 47 | 16 | 26 | 200 | 80 |
| JRH16J | 16 | 13 | 57 | | | 200 | 80 |
| JRH13H | — | 13 | 48 | | | 200 | 80 |
| JRH16H | — | 16 | 57 | | | 200 | 80 |

※シングルタイプにも使えます

■ベックスエルボ NEW



混合栓用
ボックスカバー内を
すっきり配管

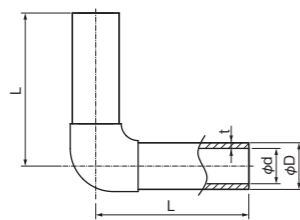

単位: mm

| 品番 | 呼び径 | L | φD | φd(参考) | t(最小) | 梱包数(個) | 標準価格(円/個) |
|-------|-----|------|------|--------|-------|--------|-----------|
| PEL13 | 13 | 84.5 | 21.0 | 12.8 | 1.9 | 12 | 1,540 |
| PEL16 | 16 | 84.5 | 25.5 | 16.2 | 2.4 | 10 | 1,780 |

混合栓用ボックスカバー取り付け方法

1 混合栓用ボックスカバーのベースを所定位置に裏面のテープで仮止めし、ビス止めしてください(Φ4のビス使用)。

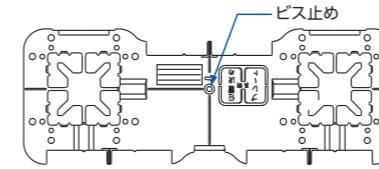

2 配管経路に対して位置決めを行い、ダクトカバーのベースをビス止めしてください(Φ4のビス使用)。

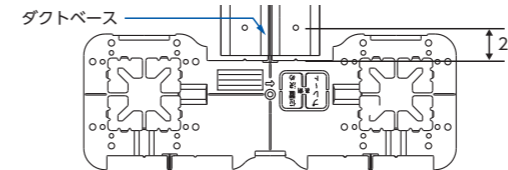

・ダクトベースのビス止めピッチは、500mm以内とし、端部(端から約25mmは、ビス止めを行ってください)。

3 ベックスエルボの端部を塩ビカッターまたはフレキカッターで下記切断寸法で切断後、両座付き水栓エルボに挿入し、他方の端部をソケットに挿入してください。



切断寸法目安
(両座付き水栓エルボ挿入側)
呼び径13:32mm、
呼び径16:32mm



カチットS
ソケット

カチットS
両座付き給水栓エルボ

△ 両座付き水栓エルボをビス固定する前に、ベックスエルボを挿入してください。固定後に挿入すると、斜め挿入や挿入不足となるおそれがあります。

△ 接続方法、注意点は別途カチットS標準施工を必ず参照ください。

4 ベックスエルボを挿入した両座付き水栓エルボをビス固定し、上部からの管の長さを調整後、ソケットへ管を挿入してください(他方も同様に接続してください)。その後パイプホルダーで管を固定してください。



上部からの管



△ 管をソケットに挿入する時は、管をパイプホルダーで固定せずに挿入してください。管を固定した状態で挿入すると、斜め挿入や挿入不足になるおそれがあります。

△ 接続方法、注意点は別途カチットS標準施工を必ず参照ください。

5 ダクトカバーをベースにはめてください。

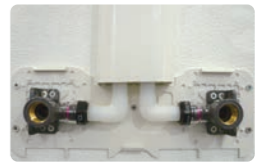
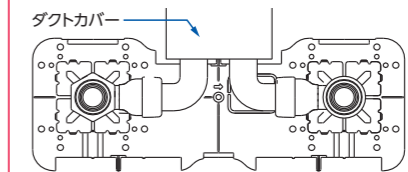

6 混合水栓用ボックスカバー側面のダクト貫通孔2箇所にフタを取り付けてください。

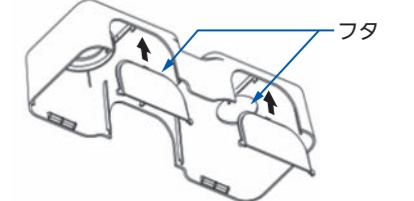

△ フタは、カバー側面にスライドさせながら取り付けてください。

7 混合水栓用ボックスカバーをベースにはめ込んで完了。

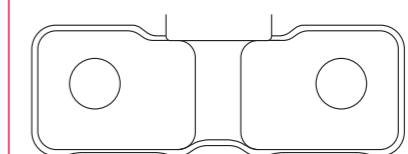

注意

△ 設計上の注意

1. ベックスエルボは給水・給湯配管に使用し、エア配管や薬液配管には使用しないでください。

△ 保管上の注意

1. 炎天下や極寒の場所に放置しないで、屋内に保管してください。
2. 埃、ゴミ、キズが付かないように様保管してください。包装袋は、接続時までは外さないでください。

△ 使用上の注意

1. ベックスエルボはカチットS専用品になります。他の継手と接続しないでください。
2. ベックスエルボの切断は、塩ビカッターまたはフレキカッターを用いてください。のこぎりは使用しないでください。ベックスエルボは斜めに切断せず、直角に切断してください。2mm以上の斜め切りは挿入不足につながる等、漏水の危険があります。
3. 2度切り・回し切りはしないでください。漏水の危険があります。
4. 継手を挿入する前に端部の確認を必ず行ってください。端部は面取りは不要です。端部にごみ、バリ、ささくれ、扁平、管内外面のキズ、スジ、へこみがないことを確認し、ある場合は使用しないでください。

5. 屋外露出配管では紫外線劣化防止のため、ベックスエルボに紫外線を通さないように外面被覆を行ってください。またカチットS継手部も紫外線劣化防止のため、同様の処理を行ってください。
6. 屋外露出配管では、外部衝撃防止のために外面を防護してください。
7. 結露や凍結の可能性がある場合は、必要に応じて保温処理等の対策を行ってください。
8. ベックスエルボは継手を支点に曲げないでください。破損するおそれがあります。
9. 可塑剤入りの被覆動線(コード)など可塑剤の入ったものはベックスエルボを侵すことがありますので、直接ベックスエルボに触れさせないように施工してください。
10. 継手に塩ビ管用接着剤、液状シーリング剤、瞬間接着剤、殺虫剤、防腐剤(クレオソートなど)、防蟻剤、ウレタン吹き付材(断熱材)などを直接吹き付けたり、塗ったりしないでください。また、有機溶剤が付着・接触すると、材質的に侵されるおそれがありますのでご注意ください。
11. 落下や踏みつけ、工具の叩きつけなどの衝撃を与えないでください。
12. 配管に関する注意事項については本カタログ末尾を熟読の上、安全・確実に施工してください。

配管化粧カバー(シングルタイプ)のラインナップ 因幡電機産業(株)製

■配管カバーパイプ

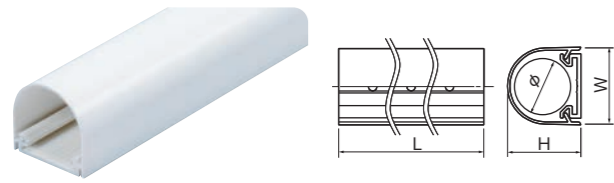

単位: mm

| 品番 | エスロベックス | | L | W | H | φ | 梱包数(個) | 標準価格(円/個) |
|-------|---------|-------|-------|----|------|----|--------|-----------|
| | CV・裸 | 5mm保温 | | | | | | |
| JD13N | 13 | 13 | 2,000 | 38 | 36.5 | 31 | 10 | 2,750 |
| JD20N | 16 | 16 | | 44 | 42.5 | 39 | | 3,630 |

■壁貫通チーズカバー

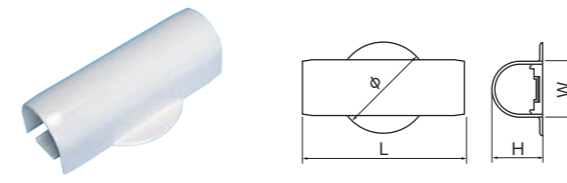

単位: mm

| 品番 | エスロベックス | | 適合カバー品番 | L | W | H | φ | 梱包数(個) | 標準価格(円/個) |
|-------|---------|-------|---------|-----|----|------|----|--------|-----------|
| | CV・裸 | 5mm保温 | | | | | | | |
| JWT13 | 13 | 13 | JD13N | 123 | 42 | 38.5 | 70 | 50 | 500 |
| JWT20 | 16 | 16 | JD20N | 148 | 48 | 44.5 | 80 | | 760 |

■給水栓用エルボカバー

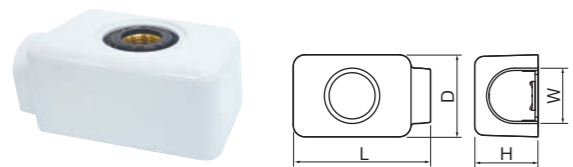

単位: mm

| 品番 | エスロベックス | | 適合カバー品番 | 適合水栓サイズ | L | D | H | W | 梱包数(個) | 標準価格(円/個) |
|---------|---------|--------|---------|---------|-----|----|----|----|--------|-----------|
| | CV・裸 | 5mm保温 | | | | | | | | |
| JES-13N | 13 | 13 | JD13N | 13 | 119 | 71 | 49 | 42 | 50 | 610 |
| JES-20N | 16(13) | 16(13) | JD20N | 13 | | | 55 | 48 | | 630 |

※JES-20Nは、ベースを加工することで呼び径13にも対応します。

■ジョイントカバー

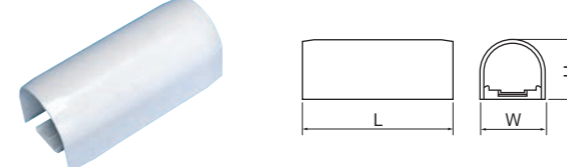

単位: mm

| 品番 | エスロベックス | | 適合カバー品番 | L | W | H | 梱包数(個) | 標準価格(円/個) |
|------|---------|-------|---------|-----|----|------|--------|-----------|
| | CV・裸 | 5mm保温 | | | | | | |
| JS13 | 13 | 13 | JD13N | 97 | 42 | 38.5 | 50 | 470 |
| JS20 | 16 | 16 | JD20N | 117 | 48 | 44.5 | | 500 |

■平面エルボカバー90°

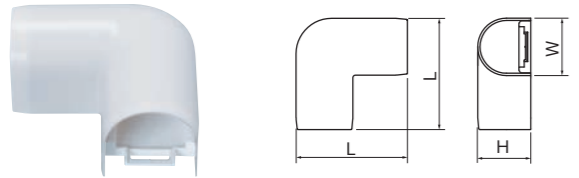

単位: mm

| 品番 | エスロベックス | | 適合カバー品番 | L | W | H | 梱包数(個) | 標準価格(円/個) |
|-------|---------|-------|---------|------|----|------|--------|-----------|
| | CV・裸 | 5mm保温 | | | | | | |
| JK13F | 13 | 13 | JD13N | 78.5 | 42 | 38.5 | 50 | 550 |
| JK20F | 16 | 16 | JD20N | 94 | 48 | 44.5 | | 620 |

■給水用ソケットカバー

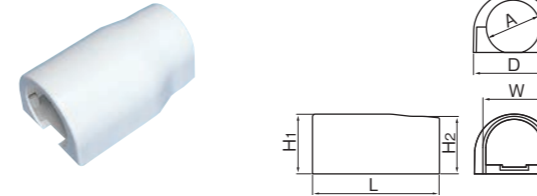

単位: mm

| 品番 | エスロベックス | | 適合カバー品番 | L | D | W | H1 | H2 | A | 梱包数(個) | 標準価格(円/個) |
|--------|---------|-------|---------|-----|------|----|----|------|----|--------|-----------|
| | CV・裸 | 5mm保温 | | | | | | | | | |
| JSC13F | 13 | 13 | JD13N | 85 | 53.5 | 42 | 40 | 38.5 | 36 | 50 | 470 |
| JSC20F | 16 | 16 | JD20N | 102 | 59.5 | 48 | 46 | 44.5 | | | 530 |

※パイプホルダーJHが付属していますが、JHはVP管用です。エスロベックス、エスロベックスCVには使用できません。

■立面アウトコーナー90°

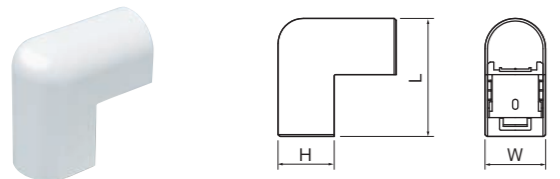

単位: mm

| 品番 | エスロベックス | | 適合カバー品番 | L | W | H | 梱包数(個) | 標準価格(円/個) |
|--------|---------|-------|---------|------|----|------|--------|-----------|
| | CV・裸 | 5mm保温 | | | | | | |
| JC013F | 13 | 13 | JD13N | 78.5 | 42 | 38.5 | 50 | 550 |
| JC020F | 16 | 16 | JD20N | 93.5 | 48 | 44.5 | | 650 |

■シーリングキャップ

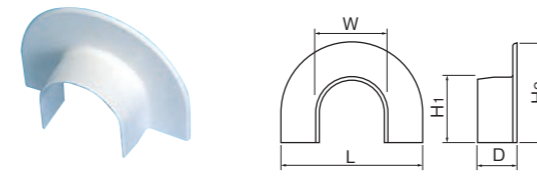

単位: mm

| 品番 | エスロベックス | | 適合カバー品番 | L | W | H1 | H2 | D | 梱包数(個) | 標準価格(円/個) |
|------|---------|-------|---------|----|----|------|----|------|--------|-----------|
| | CV・裸 | 5mm保温 | | | | | | | | |
| JP13 | 13 | 13 | JD13N | 83 | 42 | 38.5 | 59 | 22.5 | 100 | 290 |
| JP20 | 16 | 16 | JD20N | 89 | 48 | 44.5 | 65 | | | 310 |

■立面インコーナー90°

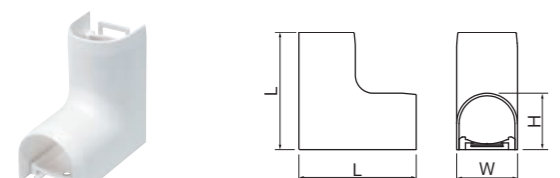

単位: mm

| 品番 | エスロベックス | | 適合カバー品番 | L | W | H | 梱包数(個) | 標準価格(円/個) |
|--------|---------|-------|---------|------|----|------|--------|-----------|
| | CV・裸 | 5mm保温 | | | | | | |
| JCI13F | 13 | 13 | JD13N | 76.5 | 42 | 38.5 | 50 | 550 |
| JCI20F | 16 | 16 | JD20N | 92.5 | 48 | 44.5 | | 650 |

■ウォールコーナー



単位: mm

| 品番 | エスロベックス | | 適合カバー品番 | L | D | W | H | 梱包数(個) | 標準価格(円/個) |
|-------|---------|-------|---------|-----|----|----|----|--------|-----------|
| | CV・裸 | 5mm保温 | | | | | | | |
| JW13F | 13 | 13 | JD13N | 120 | 70 | 42 | 41 | 50 | 550 |
| JW20F | 16 | 16 | JD20N | 135 | 80 | 48 | 47 | | 580 |

■平面チーズカバー

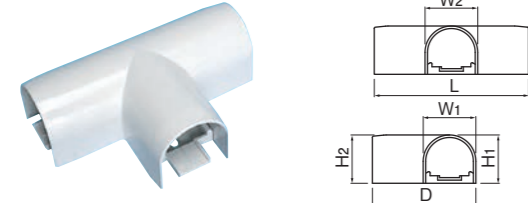

単位: mm

| 品番 | エスロベックス | | 適合カバー品番 | L | W1 | W2 | H1 | H2 | D | 梱包数(個) | 標準価格(円/個) |
|---------|---------|--------|----------------|-----|----|------|------|----|-----|--------|-----------|
| | CV・裸 | 5mm保温 | | | | | | | | | |
| JHT13F | 13 | 13 | JD13N | 123 | 42 | 38.5 | 82.5 | 50 | 830 | 530 | |
| JHT20F | 16 | 16 | JD20N | 148 | 48 | 44.5 | 98 | | | 830 | |
| JHT201F | 16(13) | 16(13) | JD13N JD20N | 122 | 48 | 42 | 44.5 | | | 38.5 | 79 |

※()内に記載の数値は分岐側の配管サイズです。

エスロカチットS『両座付き給水栓エルボ』専用 給水栓エルボカバーの取り付け方法

給水栓エルボカバー (JES-13N) には、両座付き給水栓エルボ (樹脂製) (SPWL13W) または両座付き給水栓エルボ (砲金製) (SMWL13W) を、給水栓エルボカバー (JES-20N) には、両座付き給水栓エルボ (樹脂製) (SPWL16W) または両座付き給水栓エルボ (砲金製) (SMWL16W) をそのままご使用ください。

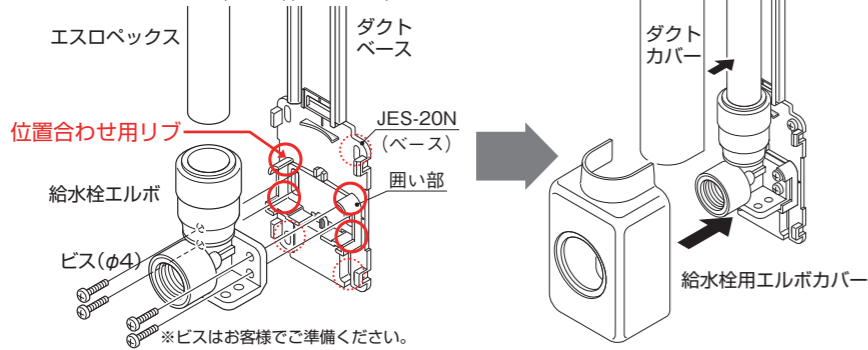

給水栓エルボカバー (JES-20N) に、両座付き給水栓エルボ (樹脂製) (SPWL13W) または両座付き給水栓エルボ (砲金製) (SMWL13W) を使用する場合は、高さを調整する必要があります。JES-20N のベース部分を折り取ってスペーサーとしてご使用ください。

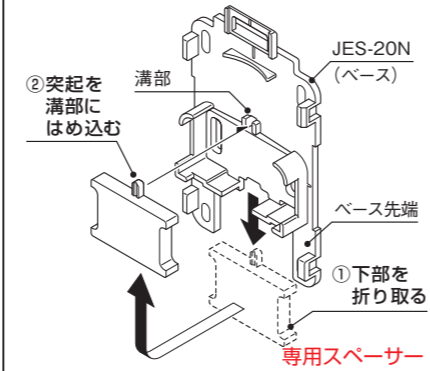

▲ ビス固定時にベース先端が動きやすくなっていますので真っ直ぐにビスを固定してください。

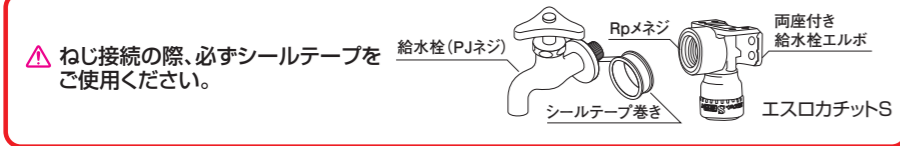

▲ ねじ接続の際、必ずシールテープをご使用ください。

パイプホルダー JRH13J(16J)、JRH13H(16H)の取り付けに関する注意事項

■シングルタイプの場合

- 1) 直線配管距離は、3m以内にてご使用ください。
(ただし、使用環境温度40℃以下、使用給水給湯温度15℃～80℃での試験結果に基づきます。試験条件よりも過酷な環境下においては、記載の直線配管距離を満たせない場合があります)
- 2) 給水栓用ソケットカバー (JSC) を、給湯器と接続する配管 (給湯側) とつなぐ場合の直線配管距離は、配管の熱伸縮を考慮し、JSC-13F: 1.5m以下、JSC-20F: 2.0m以下としてください。
- 3) 配管カバーの長さが1m未満の場合
 - ・JRH-Jを使用の場合: カバーの両端から50mm以内にそれぞれ1ヶ所 (合計2ヶ所) 取り付け。
 - ・JRH-Hを使用の場合: カバーの両端から30mm以内にそれぞれ1ヶ所 (合計2ヶ所) 取り付け。
- 4) 配管カバーの長さが1m超の場合
 - ・JRH-Jを使用の場合: カバーの両端から50mm以内にそれぞれ1ヶ所とカバー中央部に取付ピッチが1m以下となるように (合計3～4ヶ所) 取り付け。
 - ・JRH-Hを使用の場合: カバーの両端から30mm以内にそれぞれ1ヶ所とカバー中央部に取付ピッチが1m以下となるように (合計3～4ヶ所) 取り付け。
- 5) 給水栓エルボカバー (JES-20N) にエスロボックス13 (CV・5mm保温) を取り付けの場合
 - ・エスロボックス CV 13: パイプホルダー JRH13J をご使用ください。
 - ・保温付エスロボックス 13 (5mm保温): パイプホルダー JRH16J をご使用ください。
 - (JRH16Jは、エスロボックス CV16用ですが勘合試験を実施し適応を確認しております)

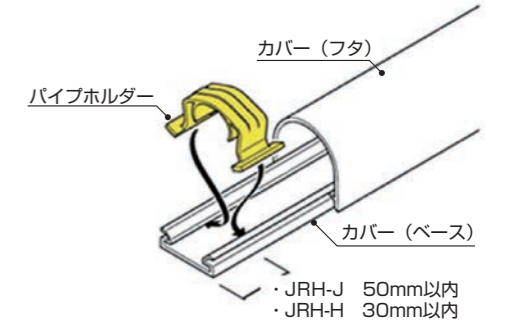

※実際には配管施工と同時に取り付けます。(図は取り付け箇所を明確にするために、配管を省略しています。)

■ツインタイプの場合

- ・配管カバーパイプのベース (ダクトベース) を壁面にビス固定してください。
- ・その後、配管施工時にパイプホルダーを取り付けてください。
- ・パイプホルダーはダクトベースの固定ビス位置すべてに必ず取り付けてください。

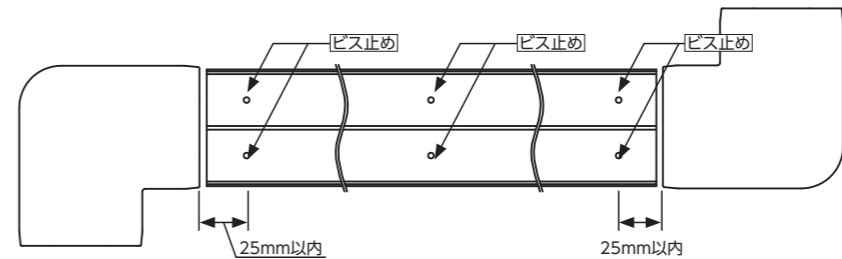

※パイプホルダーについてはP29を参照ください。

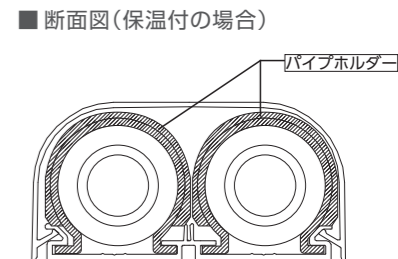
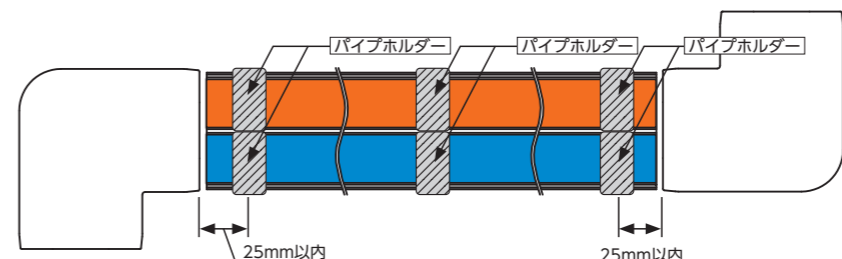

■断面図 (保温付の場合)

※ビスはお客様でご準備ください。

注意

- 配管は、パイプホルダーに確実にめ込んでください。
- コーナーパーツへの配管継手の取り付けは、パイプホルダーで支持された中心線になるように配管長さを合わせて取り付けてください。中心からずれると配管の伸縮により、カバーが外れるおそれがあります。配管に無理なゆがみなどが掛からないように施工してください。
- エスロボックスは巻き癖のない直管タイプをご使用ください。巻き物タイプを使用する場合は、巻き癖を緩和しながら施工してください。
- 直線配管距離は、3m以内にてご使用ください。(ただし、使用環境温度40℃以下、使用給水給湯温度15℃～80℃での試験結果に基づきます。試験条件よりも過酷な環境下においては、記載の直線配管距離を満たせない場合があります)
- 給水栓用ソケットカバー (JSC) を、給湯器と接続する配管 (給湯側) とつなぐ場合の直線配管距離は、配管の熱伸縮を考慮し、JSC13F: 1.5m以下、JSC20F: 2.0m以下としてください。

エスロカチットSペアチズ継手取り付け方法

1 エスロカチットSペアチズ継手 (上、下) の仮固定

- ・ダクトベース、チズベース、ホルダーを所定の位置に設置したのちにエスロカチットSペアチズ継手を同梱のバンド式ホルダーに仮固定する。

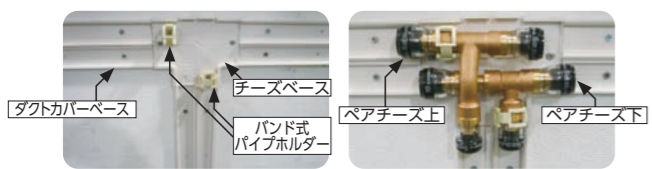

2 管の切断

- ・主管側の被覆付エスロボックスを継手の管挿入長さL (呼び径13=19mm、呼び径16=21.5mm) を考慮した位置で直角に切断してください。切断にはフレキカッターまたは塩ビカッターを用いてください。
- ▲ 管の切断に関する注意事項は、P60をご参照ください。

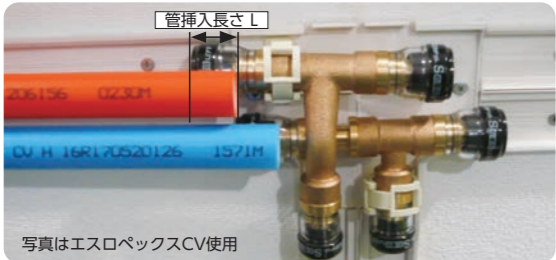

写真はエスロボックスCV使用

3 管と継手の接続

- ・主管側接続時は、仮固定したペアチズを一旦取り外してください。
- ▲ ホルダーに固定したまま主管側の管を接続すると、特に斜め挿入や挿入不足になる可能性があります。
- ・最初に下側 (写真で給水側) ペアチズに管を挿入してください。挿入後、継手をバンド式パイプホルダーで仮固定してください。
- ・次にペアチズ上 (写真では給湯側) に管を挿入してください。(給水側と同様に) 挿入後、継手をバンド式パイプホルダーで仮固定してください。
- ▲ 継手に管を挿入した後は、必ずバンド式パイプホルダーで継手を固定してください。継手が固定されていない状態では自重等で管がたわんだり、下側に垂れ下がったりする可能性があります。
- ・枝管についても同様に接続してください。
- ・パイプホルダーをペアチズ直近に各3か所取り付けてください。
- ▲ エスロカチットSの接続方法はP18、注意点はP59～64をご参照ください。

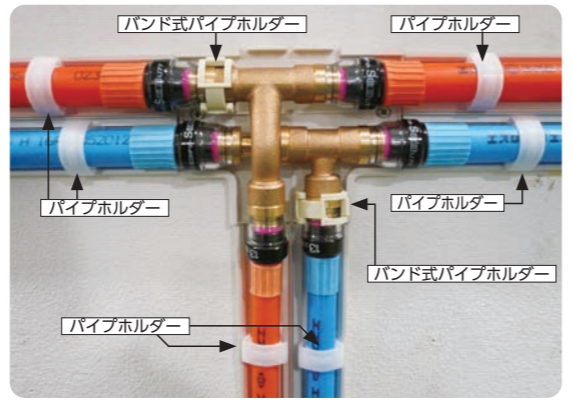

4 カバーのセット

- ・配管カバーパイプのカバー、平面チズカバーをセットして取り付け完了です。



暮らしのアメニティを支える給水・給湯配管システムのご提案。

さや管ヘッダー式配管システム

住まいの耐久性と居住水準を向上させるために旧建設省(国土交通省)ではセンチュリーハウジングシステムの研究を行い、これに対応する配管工法の開発がすすめられてきました。積水化学ではこれらの配管工法の一つとして「エスロンさや管ヘッダー式配管システム」を提唱し、集合住宅などで豊富な実績を得てまいりました。集合住宅など住戸内のアメニティを支える給水・給湯システムとしてぜひご検討ください。

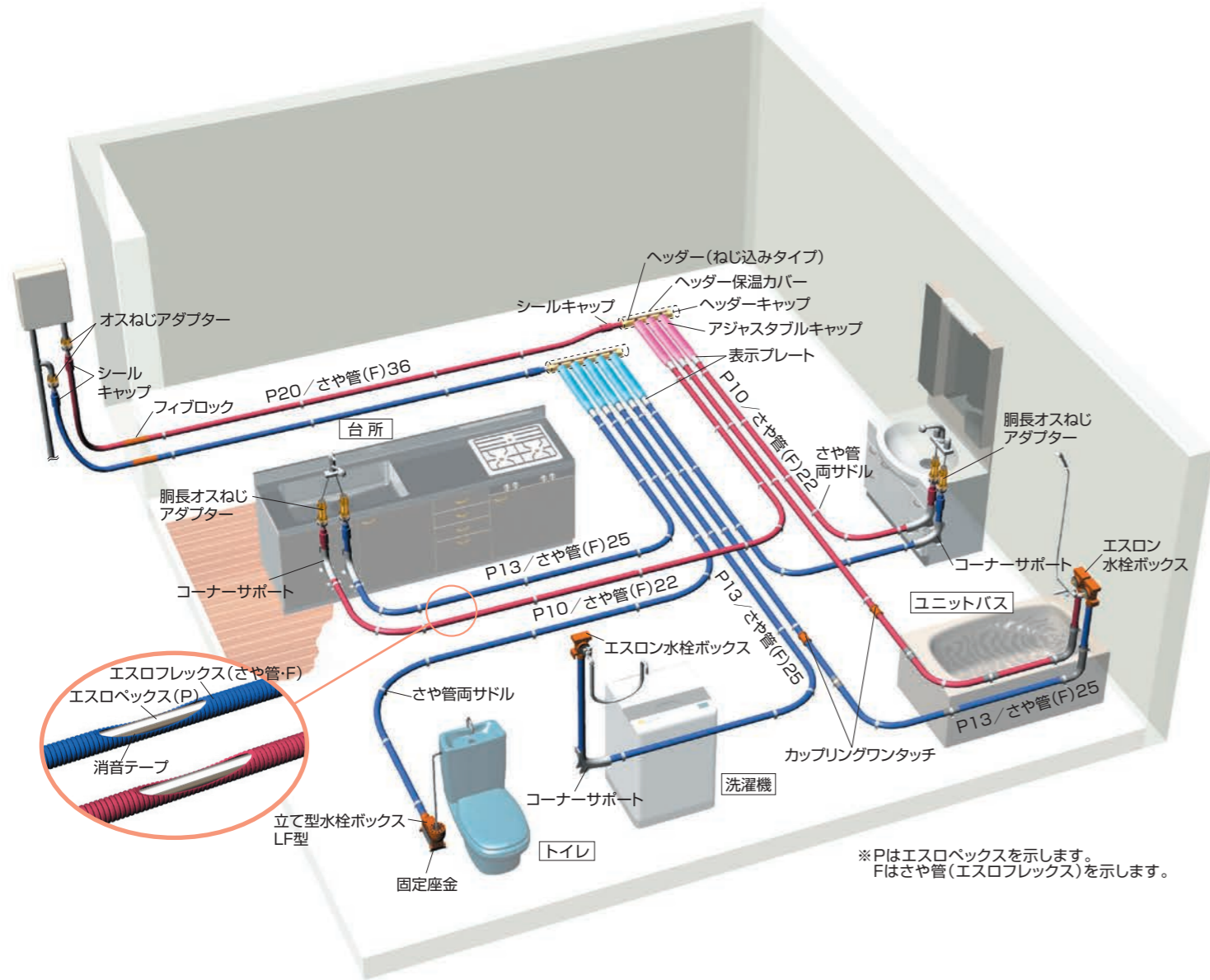

※Pはエスロベックスを示します。
Fはさや管(エスロフレックス)を示します。

主な用途

エスロンさや管ヘッダー式配管システムは、住戸内の給水・給湯配管に使用します。高温水配管や蒸気配管には使用できません。

●本カタログは製品の特長・性能・製品の種類(規格)施工方法の概要について記載しております。詳細につきましては、裏表紙に記載の最寄りの営業所にご相談ください。

主な特長

エスロンさや管ヘッダー式配管システムは、あらかじめ床下や天井、スラブコンクリート内(または軽量コンクリート内)にガイドとなるさや管を敷設しておき、給湯器やパイプシャフト水回りの周辺に設置したヘッダーから途中で分岐することなく、各部屋の給水栓へ給水管および給湯管を配管するシステムです。

さや管ヘッダー式配管システムの部材

| | | | | |
|---|---|---|--|--|
| <p>POINT 1 錆びや腐食の心配がありません。</p> <p>架橋ポリエチレン管を使用しますから錆びや腐食が発生しません。</p> | <p>POINT 2 漏水が少なくなります。</p> <p>ヘッダー部と給水栓以外での接続箇所がなく、配管途中で継手を使用しませんから従来の分岐配管にくらべ漏水の発生が少なくなります。</p> | <p>POINT 3 同時使用による流量変化が少なくなります。</p> <p>同時使用による圧力変化が少なく、給水・給湯量が安定します。</p> | <p>POINT 4 特別な配管スペースが不要です。</p> <p>さや管を床下スラブ内に配管する工法ですから、特別な配管スペースが不要です。</p> | <p>POINT 5 配管の更新が容易です。</p> <p>配管を更新する必要が生じたとき、建築躯体や設備ユニットにほとんど影響を与えることなく、既設管を撤去し、新しい管に配管替えることができます。</p> |
|---|---|---|--|--|

エスロンエスロベックス(略称PEX) 架橋ポリエチレン管 JIS K 6769 ※M種管PN15



架橋ポリエチレン管「エスロンエスロベックス」は、分子が立体網目構造をした超高分子の樹脂で、長期にわたっての耐久性にすぐれています。

■特長

1. 耐クリープ性にすぐれています。
2. 耐熱性・耐寒性・耐塩素性にすぐれ、衛生的です。
3. 長尺、軽量で、柔軟性に富んでいます。

※PN15とは、20℃での最高使用圧力が1.5MPa{15.3kgf/cm²}の管をいいます。
※M種管とは、JIS B 2354に規定する金属製クランプ式継手を用いて接合する(単層)管をいいます。

■管の規格

| 品番 | 呼び径 | 外径 | 内径(参考) | 肉厚(最小) | 長さ(m/巻) | 参考 | | 価格(円/巻) |
|--------|-----|------|--------|--------|---------|----------|--------|---------|
| | | | | | | 質量(kg/巻) | 巻外径(m) | |
| PEX10J | 10 | 13.0 | 9.8 | 1.4 | 100 | 5.4 | 1.0 | 40,740 |
| PEX13J | 13 | 17.0 | 12.8 | 1.9 | | 9.2 | 1.0 | 45,440 |
| PEX16J | 16 | 21.5 | 16.2 | 2.4 | | 14.8 | 1.1 | 76,140 |
| PEX20J | 20 | 27.0 | 20.5 | 3.0 | | 22.8 | 1.2 | 88,840 |

■最高使用圧力

| 使用温度 | 0~20 | 21~40 | 41~60 | 61~70 | 71~80 | 81~90 | 91~95 |
|-----------------------------------|------------|-------------|------------|------------|------------|------------|------------|
| 最高使用圧力 MPa {kgf/cm ² } | 1.5 {15.3} | 1.25 {12.7} | 0.95 {9.7} | 0.85 {8.7} | 0.75 {7.7} | 0.70 {7.2} | 0.65 {6.6} |

△ 管(エスロベックス、エスロフレックス)の屋外露出配管では、紫外線劣化防止のために管に直接日光が当たらないように外面被覆を施してください。

エスロンエスロフレックス(略称FLX)

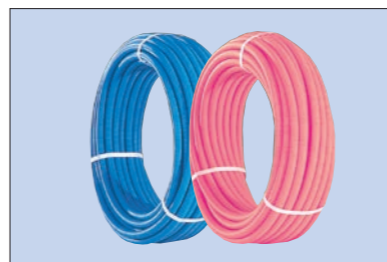

「エスロンエスロフレックス」は、さや管ヘッダー式配管システムに適したさや管です。電気工事に使用する合成樹脂電線管(CD管)と異なって不陸が起こりにくく、通管性にすぐれています。給水用のブルー、給湯用のピンク色に色別されていますので施工時や更新時に便利です。

■特長

1. 不陸が起こりにくく、通管性にすぐれています。
2. 衝撃に強く、圧縮強度・扁平強度にすぐれています。

■管の規格

| 品番 | 呼び径 | 外径 | 内径 | 長さ(m/巻) | 参考質量(kg/巻) | 色 | 適合PEX | 価格 |
|---------------|-----|------|------|---------|------------|------------|-------|--------|
| | | | | | | | | (円/巻) |
| FLX18B/FLX18P | 18 | 23.0 | 17.0 | 50 | 5.1 | ブルー/B(給水用) | 10 | 13,220 |
| FLJ22B/FLJ22P | 22 | 27.5 | 22.0 | 50 | 5.8 | | 10・13 | 18,010 |
| FLX25B/FLX25P | 25 | 30.5 | 24.5 | 50 | 7.6 | ピンク/P(給湯用) | 13 | 20,040 |
| FLJ28B/FLJ28P | 28 | 34.0 | 28.0 | 30 | 4.9 | | 16 | 19,460 |
| FLX30B/FLX30P | 30 | 36.5 | 29.4 | 30 | 5.7 | | 16 | 19,900 |
| FLX36B/FLX36P | 36 | 42.0 | 34.0 | 30 | 7.0 | | 20 | 24,980 |

△ エスロフレックス呼び径18は保護管としてご使用ください。

さや管ヘッダー式配管システムの部材

スピードベックス エスロフレックスにエスロベックスを挿入したものです。

| 品番 | エスロベックス | さや管 | 消音テープ | 色 | 長さ(m) | 価格(円/巻) |
|---------|---------|-----|-------|-----|-------|---------|
| P1022BS | 10 | 22 | 有り | ブルー | 50 | 50,580 |
| P1022PS | 10 | 22 | 有り | ピンク | 50 | 50,580 |
| P1322BS | 13 | 22 | 有り | ブルー | 50 | 52,030 |
| P1322PS | 13 | 22 | 有り | ピンク | 50 | 52,030 |
| P1325BS | 13 | 25 | 有り | ブルー | 50 | 54,570 |
| P1325PS | 13 | 25 | 有り | ピンク | 50 | 54,570 |
| P1630BS | 16 | 30 | 有り | ブルー | 30 | 57,230 |
| P1630PS | 16 | 30 | 有り | ピンク | 30 | 57,230 |

注)スピードベックスは、全て受注品です。

| 品番 | エスロベックス | さや管 | 消音テープ | 色 | 長さ(m) | 価格(円/巻) |
|---------|---------|-----|-------|-----|-------|---------|
| P2036BS | 20 | 36 | 有り | ブルー | 30 | 63,230 |
| P2036PS | 20 | 36 | 有り | ピンク | 30 | 63,230 |
| P1628B | 16 | 28 | 無し | ブルー | 30 | 42,590 |
| P1628P | 16 | 28 | 無し | ピンク | 30 | 42,590 |
| P2036B | 20 | 36 | 無し | ブルー | 30 | 56,430 |
| P2036P | 20 | 36 | 無し | ピンク | 30 | 56,430 |

エスロン水栓ボックス



水栓ボックスは、さや管・給水管・給湯管などの取付けを一体化する便利な給水栓取付け用さや管端末です。ユニットバスや木間仕切り壁への給水栓取付けを容易にします。

■特長

1. 当社従来品に比べロックナットが不要なので、取付けがラクに行えます。
2. さや管との接合もワンタッチで簡単に行えます。
3. 壁空間は40mm以上に、壁厚は9~13mmと13~18mmと18~23mmに対応できます。
4. 前面、上面、側面、背面に直接固定できます。
5. 配管を更新する場合でもボックスの中の管を取り出すことができます。

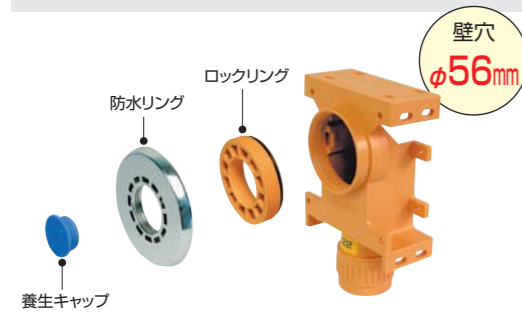

■エスロン水栓ボックスの規格

| 品番 | 適合タイプ | 適合サイズ | | A | B | 梱包数(個) | 価格(円/個) |
|--------|-------|-------|-------|------|-------------------------|--------|---------|
| | | FLX | PEX | | | | |
| FBOX22 | S・M・L | 22 | 10・13 | 33.0 | S(10) M(15) L(20) | 20 | 6,070 |
| FBOX25 | S・M・L | 25 | 13 | 41.5 | | 20 | 6,070 |

※ボックスと継手は別売りです。

<水栓ボックスと継手のセット状態>

| タイプ | 壁厚 | 壁空間 |
|------|---------|------|
| Sタイプ | 9~13mm | 40mm |
| Mタイプ | 13~18mm | 40mm |
| Lタイプ | 18~23mm | 40mm |

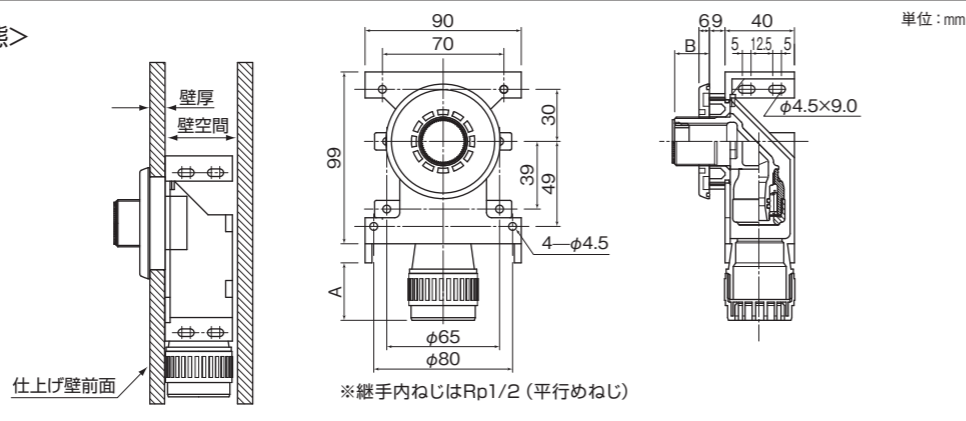

■エスロン水栓ボックス継手の規格

| 品番 | タイプ | 壁厚 | 適合サイズ | | 梱包数(個) | 価格(円/個) |
|--------|-----|-------|-------|-----|--------|---------|
| | | | FLX | PEX | | |
| SMK10S | S | 9~13 | 22 | 10 | 48 | 3,630 |
| SMK13S | | | 22 | 13 | 48 | 3,910 |
| SMK10M | M | 13~18 | 22 | 10 | 48 | 4,140 |
| SMK13M | | | 22 | 13 | 40 | 4,280 |

| 品番 | タイプ | 壁厚 | 適合サイズ | | 梱包数(個) | 価格(円/個) |
|--------|-----|-------|-------|-----|--------|---------|
| | | | FLX | PEX | | |
| SMK10L | L | 18~23 | 22 | 10 | 40 | 4,280 |
| SMK13L | | | 22 | 13 | 40 | 4,420 |

水栓ボックス継手カチットSタイプ

エスロン水栓ボックス(呼び径16用)

■特長

PEX16に対応する水栓ボックスです。



■水栓ボックスの規格

| 品番 | 梱包数(個) | 価格(円/個) | 壁穴 | 壁厚 | 壁空間 |
|---------|--------|---------|-------|--------------------|------------|
| GS528N0 | 20 | 5,940 | φ62mm | 12~15mm 18~22mm | 60mm 以上 |

※ボックスと継手は別売りです。

■水栓ボックス継手の規格

| 品番 | 壁厚 | 適合サイズ | | 梱包数(個) | 価格(円/個) |
|---------|-------|-------|-----|--------|---------|
| | | FLX | PEX | | |
| SMBX16M | 12~15 | 28 | 16 | 40 | 6,020 |
| SMBX16L | 18~22 | 28 | 16 | 40 | 6,340 |

※継手内ねじはRp1/2(平行めねじ)です。

エスロン水栓ボックス(薄壁空間用)

■特長

壁空間は35mm以上に、壁厚は12~15mmに対応できます。

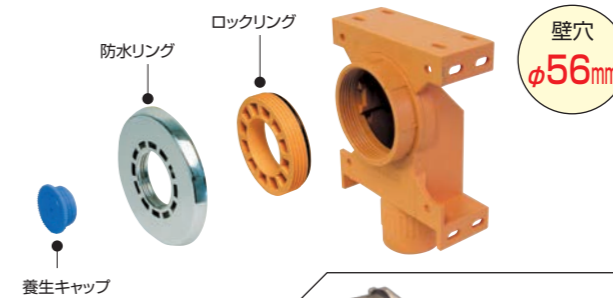

■エスロン水栓ボックスの規格

| 品番 | 壁厚 | 適合サイズ | | A | B | 梱包数(個) | 価格(円/個) |
|---------|-------|-------|-----|------|--------|--------|---------|
| | | FLX | PEX | | | | |
| FBOX22U | 12~15 | 22 | 10 | 21.0 | (12.0) | 20 | 5,780 |

※ボックスと継手は別売りです。

■エスロン水栓ボックス継手の規格

| 品番 | 壁厚 | 適合サイズ | | 梱包数(個) | 価格(円/個) |
|--------|-------|-------|-----|--------|---------|
| | | FLX | PEX | | |
| SMK10S | 12~15 | 22 | 10 | 48 | 3,630 |

<水栓ボックスと継手のセット状態>

| 壁厚 | 壁空間 |
|---------|--------|
| 12~15mm | 35mm以上 |

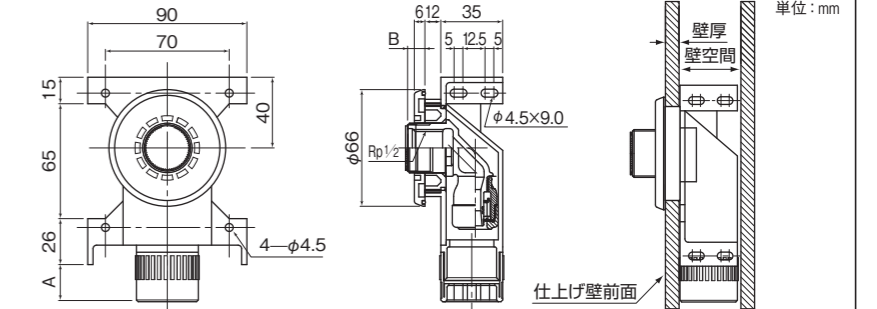

洗濯機横水栓ボックス

■特長

洗濯機用横水栓の固定座と防水リングに隙間が生じません。

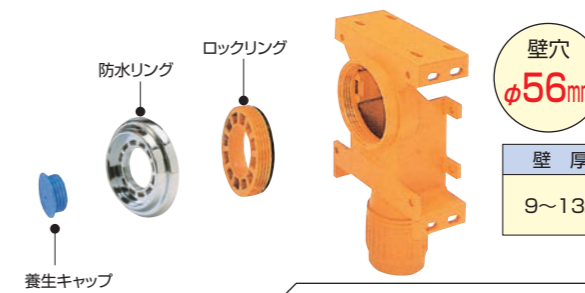

■洗濯機横水栓ボックスの規格

| 品番 | 壁厚 | 適合サイズ | | 梱包数(個) | 価格(円/個) |
|---------|------|-------|-------|--------|---------|
| | | FLX | PEX | | |
| FBOX22S | 9~13 | 22 | 10・13 | 20 | 6,070 |

※ボックスと継手は別売りです。

■エスロン水栓ボックス継手の規格

| 品番 | 壁厚 | 適合サイズ | | 梱包数(個) | 価格(円/個) |
|--------|------|-------|-----|--------|---------|
| | | FLX | PEX | | |
| SMK10S | 9~13 | 22 | 10 | 48 | 3,630 |
| SMK13S | | 22 | 13 | 48 | 3,910 |

※継手内ねじはRp1/2(平行めねじ)です。

さや管ヘッダー式配管システムの部材

立て型水栓ボックスLF型 床厚20mmまで対応



立型水栓ボックスLF型は管を床から立ち上げて洗面、トイレなどと接続する場合に使用します。

■特長

1. さや管との接合もワンタッチで簡単に行えます。
 2. 固定座金との組合せで床仕上げ高さ80~140mmに対応できます。
 3. 高さ目盛りつきで、高さ調節が容易にできます。
 4. 4点支持でしっかり固定できます。
 5. 継手の芯出しマークがついて便利です。
- また、水栓開口部が広く管の引き出しも容易にできます。

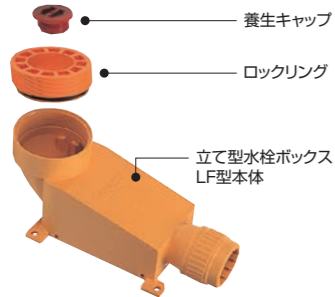

床穴
φ56mm

＜水栓ボックスと継手のセット状態＞

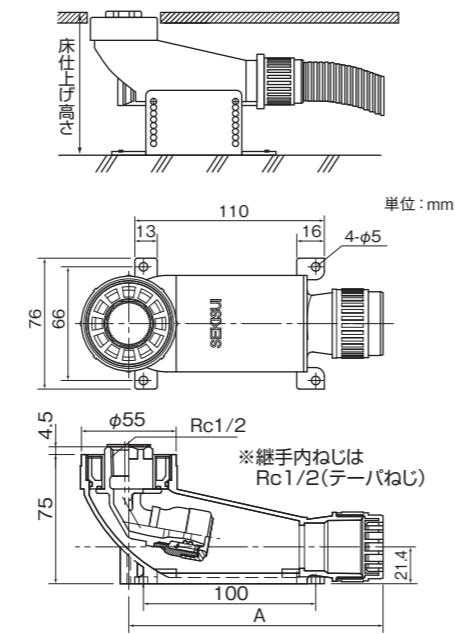

■立型水栓ボックスLF型の規格

| 品番 | 適合サイズ | | A | 梱包数(個) | 価格(円/個) |
|-------|-------|-------|-------|--------|---------|
| | FLX | PEX | | | |
| FLF22 | 22 | 10・13 | 147.5 | 20 | 3,770 |
| FLF25 | 25 | 13 | 156.0 | 20 | 3,770 |

単位: mm

※ボックスと継手は別売ります。

■立型水栓ボックス継手LF型の規格



| 品番 | 適合サイズ | | 梱包数(個) | 価格(円/個) |
|---------|-------|-----|--------|---------|
| | FLX | PEX | | |
| SMKLF10 | 22 | 10 | 48 | 5,510 |
| SMKLF13 | 22・25 | 13 | 48 | 5,960 |

■固定座金の規格

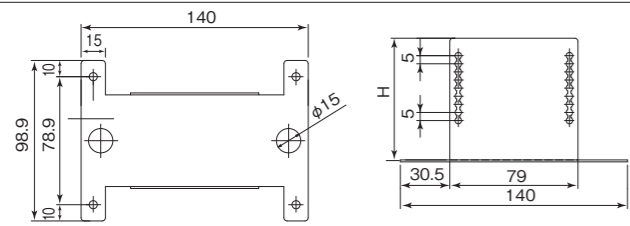

| 品番 | 床仕上げ高さ | H | 梱包数(個) | 価格(円/個) |
|--------|---------|----|--------|---------|
| LFZ85 | 85~120 | 55 | 20 | 1,020 |
| LFZ100 | 100~140 | 75 | 20 | 1,020 |

単位: mm

※固定座金を使用しない場合、床仕上げ高さ80mmに対応できます。
※固定座金は別売となります。

エスロン水栓ボックス付属品

●防水リング

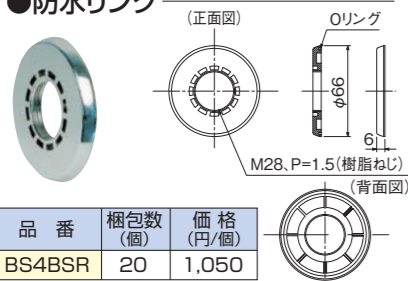

| 品番 | 梱包数(個) | 価格(円/個) |
|--------|--------|---------|
| BS4BSR | 20 | 1,050 |

●防水リング横水栓

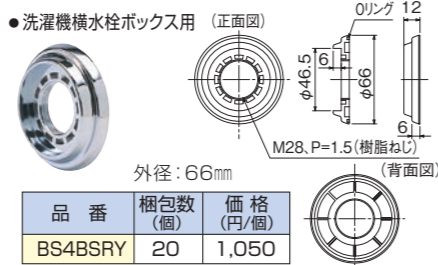

| 品番 | 梱包数(個) | 価格(円/個) |
|---------|--------|---------|
| BS4BSRY | 20 | 1,050 |

外径: 66mm

●LFワン座

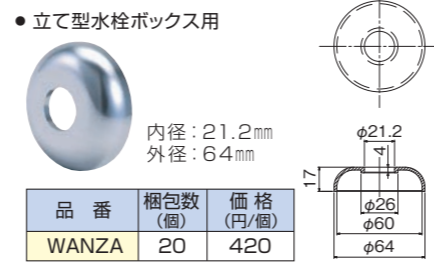

| 品番 | 梱包数(個) | 価格(円/個) |
|-------|--------|---------|
| WANZA | 20 | 420 |

内径: 21.2mm
外径: 64mm

●化粧リング

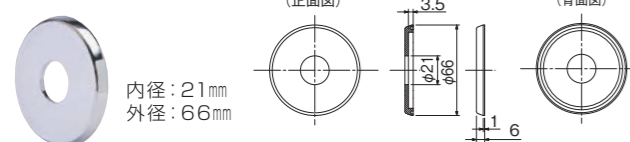

| 品番 | 梱包数(個) | 価格(円/個) |
|--------|--------|---------|
| BS4KSR | 20 | 970 |

内径: 21mm
外径: 66mm

立て型水栓ジョイント

●立て型水栓ジョイント (T-1用 B-1)

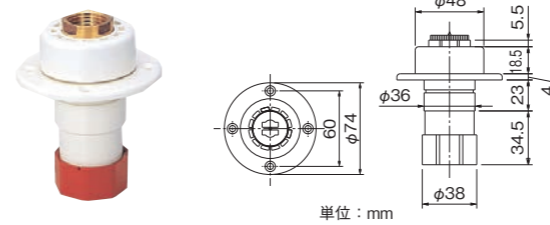

| 品番 | 適合サイズ | | 梱包数(個) | 価格(円/個) |
|--------|-------|-------|--------|---------|
| | FLX | PEX | | |
| FTS112 | 22 | 10・13 | 50 | 2,180 |

単位: mm

※SK用立て型水栓ジョイント継手は別売ります。

●SK用立て型水栓ジョイント継手

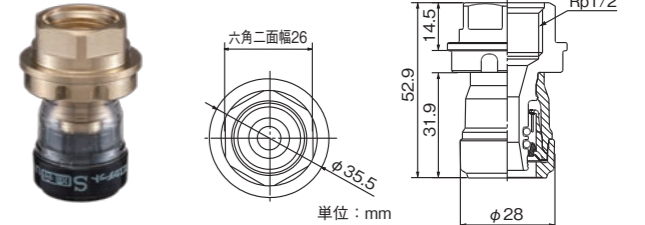

| 品番 | サイズ | 梱包数(個) | 価格(円/個) |
|---------|----------|--------|---------|
| SMTK3SK | 13xRp1/2 | 72 | 5,520 |

単位: mm

●SK水栓固定金具

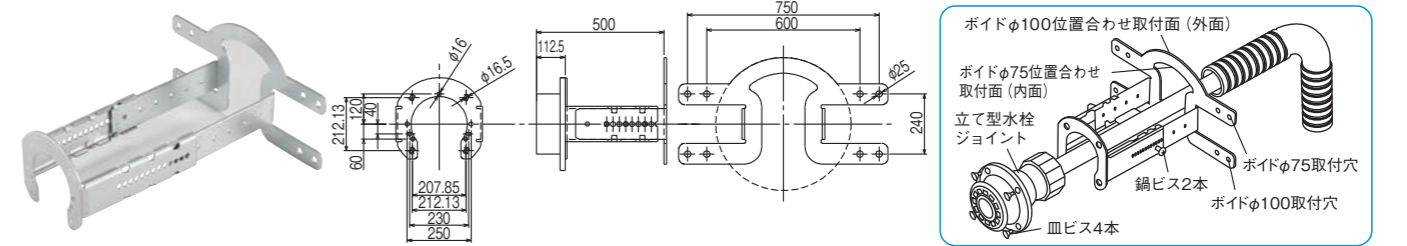

| 品番 | 壁厚み範囲 | 厚み調整幅 | 梱包数(個) | 価格(円/個) |
|--------|---------|-------------|--------|---------|
| | | | | |
| SK-200 | 130~200 | 107.5~182.5 | 20 | 2,770 |

単位: mm

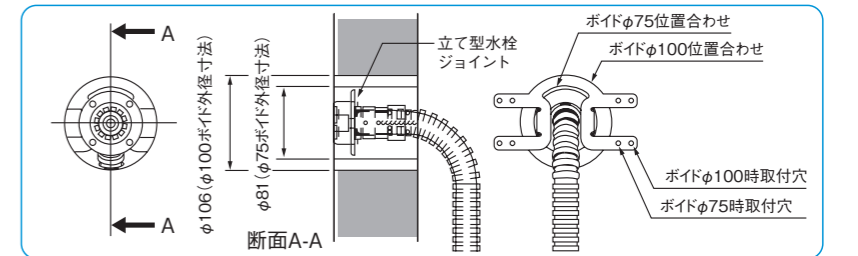

立て型水栓ジョイント共通付属品

■固定座金

全ねじボルト*(W3/8)の立ち上げ固定に使用します。(※全ねじボルトはお客様にてお手配ください。)

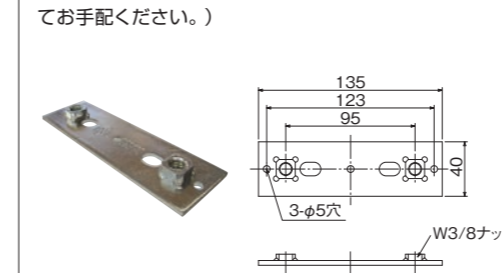

| 品番 | 価格(円/個) |
|--------|---------|
| SGS110 | 1,050 |

■調整座金

立型水栓ジョイントのT-1型の固定に使用します。

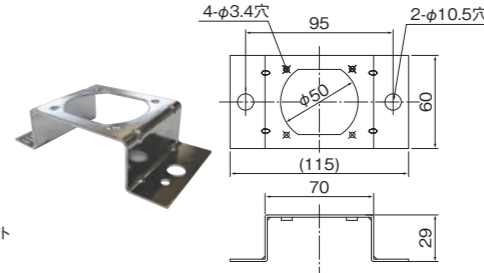

| 品番 | 価格(円/個) |
|--------|---------|
| SGS111 | 820 |

■サポートバー

床仕上げ高さが200以上の場合、立ち上げ部補強に使用します。

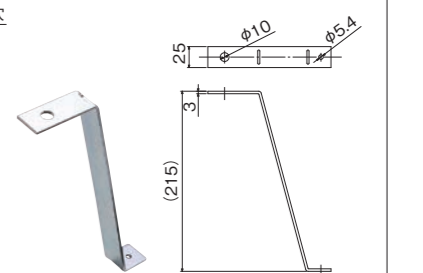

| 品番 | 価格(円/個) |
|--------|---------|
| SGS112 | 1,160 |

さや管ヘッダー式配管システムの部材

立て型水栓ジョイント

立て型水栓ジョイントは管を床から立ち上げて、洗面台・トイレなどと接続する場合に使用します。床仕上げ高さに応じ3サイズあり、給水栓の取付けを容易にします。

立て型水栓ジョイントT-1型

※継手内ねじはRc1/2(テーパねじ)

B-1

B-2

B-3

単位: mm

エスロン立て型水栓ジョイントの規格

| タイプ | 品番 | 床仕上げ高さ | 適合サイズ | | 梱包数(個) | 価格(円/個) |
|-----|--------|-----------|-------|-------|--------|---------|
| | | | FLX | PEX | | |
| B-1 | FTS112 | 240mm以上 | 22 | 10・13 | 50 | 2,180 |
| B-2 | FTS122 | 140~190mm | 22 | 10 | 50 | 2,720 |
| B-3 | FTS132 | 190~240mm | 22 | 10 | 40 | 2,930 |

※立て型水栓ジョイントと継手は別売りです。

エスロン立て型水栓ジョイント継手の規格

| タイプ | 品番 | 床仕上げ高さ | 適合サイズ | | 梱包数(個) | 価格(円/個) |
|---------|--------|---------|-------|-----|--------|---------|
| | | | FLX | PEX | | |
| B-1・2・3 | SMTK10 | 140mm以上 | 22 | 10 | 72 | 2,970 |
| B-1 | SMTK13 | 240mm以上 | 22 | 13 | 72 | 3,430 |

床仕上げ高さ240mm以上
調整座金
φ50mm
サポートバー
床仕上げ高さ
固定座金

床仕上げ高さ140~190mm
φ50mm
床仕上げ高さ

床仕上げ高さ190~240mm
φ50mm
床仕上げ高さ

立て型水栓ジョイントT-2型

※継手内ねじはRc1/2(テーパねじ)

※化粧パイプ等をねじ込む場合は立て型水栓ジョイント継手の頭部をスリキ等で固定してください。

※施工後に調整可能

B-1

B-2

B-3

単位: mm

エスロン立て型水栓ジョイントの規格

| タイプ | 品番 | 床仕上げ高さ | 適合サイズ | | 梱包数(個) | 価格(円/個) |
|-----|--------|-----------|-------|-------|--------|---------|
| | | | FLX | PEX | | |
| B-1 | FTS212 | 240mm以上 | 22 | 10・13 | 20 | 2,420 |
| B-1 | FTS215 | 240mm以上 | 25 | 13 | 20 | 2,420 |
| B-2 | FTS222 | 170~220mm | 22 | 10 | 20 | 2,860 |
| B-3 | FTS232 | 220~240mm | 22 | 10 | 20 | 3,100 |

※立て型水栓ジョイントと継手は別売りです。

エスロン立て型水栓ジョイント継手の規格

| タイプ | 品番 | 床仕上げ高さ | 適合サイズ | | 梱包数(個) | 価格(円/個) |
|---------|--------|---------|-------|-----|--------|---------|
| | | | FLX | PEX | | |
| B-1・2・3 | SMTK10 | 170mm以上 | 22 | 10 | 72 | 2,970 |
| B-1 | SMTK13 | 240mm以上 | 22・25 | 13 | 72 | 3,430 |

床仕上げ高さ240mm以上
調整座金
φ52mm
サポートバー
床仕上げ高さ
固定座金

床仕上げ高さ170~220mm
φ52mm
床仕上げ高さ

床仕上げ高さ220~240mm
φ52mm
床仕上げ高さ

さや管ヘッダー付属品

さや管コーナーサポート

さや管の立ち上げ箇所の補強、曲げ固定および立ち上げ固定に使用します。

単位: mm

| 品番 | 適合FLX | R | L | H | D | 梱包数(個) | 価格(円/個) |
|---------|-------|-----|-----|------|-------|--------|---------|
| ISK1618 | 18 | 150 | 164 | 80.0 | 167.0 | 10 | 600 |
| ISK2225 | 22・25 | 150 | 174 | 88.0 | 179.0 | 10 | 800 |
| ISK2830 | 28・30 | 155 | 174 | 94.0 | 179.5 | 10 | 1,320 |

シールキャップ

さや管の端末保護、異物侵入防止に使用します。

単位: mm

| 品番 | 適合FLX | 適合PEX | φA | φB | 梱包数(個) | 価格(円/個) |
|-----------------|-------|-------|------|------|--------|---------|
| SP1810B/SP1810P | 18 | 10 | 23.5 | 13.0 | 200 | 200 |
| SP2210B/SP2210P | 22 | 10 | 28.0 | 13.0 | 200 | 200 |
| SP2213B/SP2213P | 22 | 13 | 28.0 | 17.0 | 200 | 200 |
| SP2513B/SP2513P | 25 | 13 | 31.0 | 17.0 | 200 | 200 |
| SP2816B/SP2816P | 28 | 16 | 34.5 | 22.0 | 200 | 220 |
| SP3016B/SP3016P | 30 | 16 | 37.0 | 22.0 | 200 | 260 |
| SP3620B/SP3620P | 36 | 20 | 42.5 | 27.0 | 200 | 260 |

備考) 品番末尾B: ブルー色、P: ピンク色です。

アジャスタブルキャップ

伸縮可能なさや管端末部材です。

単位: mm

| 品番 | 適合FLX | 適合PEX | φA | φE | 梱包数(個) | 価格(円/個) |
|-----------------|-------|-------|------|----|--------|---------|
| ISJ-22B/ISJ-22P | 22 | 10・13 | 31.0 | 48 | 100 | 370 |
| ISJ-25B/ISJ-25P | 25 | 13 | 34.0 | 48 | 100 | 370 |
| ISJ-28B/ISJ-28P | 28 | 16 | 37.5 | 63 | 50 | 720 |
| ISJ-30B/ISJ-30P | 30 | 16 | 40.0 | 63 | 50 | 720 |
| ISJ-36B/ISJ-36P | 36 | 20 | 45.5 | 63 | 50 | 720 |

備考) 品番末尾B: ブルー色、P: ピンク色です。
※アジャスタブルキャップはヘッダーパネルとあわせて使用することは出来ません。

さや管両サドル

床転がし配管の場合、さや管の固定に使用します。

単位: mm

| 品番 | 適合FLX | A | B | C | D | E | 梱包数(個) | 価格(円/個) |
|---------|-------|------|------|----|------|------|--------|---------|
| ISD-18A | 18 | 23.5 | 63.5 | 20 | 26.5 | 49.5 | 400 | 55 |
| ISD-22 | 22 | 27.5 | 67.5 | 20 | 30.5 | 53.5 | 300 | 74 |
| ISD-25 | 25 | 30.5 | 70.5 | 20 | 33.5 | 56.5 | 300 | 74 |
| ISD-28 | 28 | 34.0 | 78.0 | 20 | 37.0 | 64.0 | 200 | 74 |
| ISD-30 | 30 | 36.5 | 80.5 | 23 | 39.5 | 66.5 | 160 | 92 |
| ISD-36 | 36 | 42.0 | 88.0 | 25 | 45.5 | 74.0 | 120 | 111 |

さや管ヘッダー式配管システムの部材

さや管ヘッダー付属品

さや管連結サドル

床転がし配管する場合、さや管の固定に使用します。
(但し、曲り部や末端の力のかかる所には使用できません)

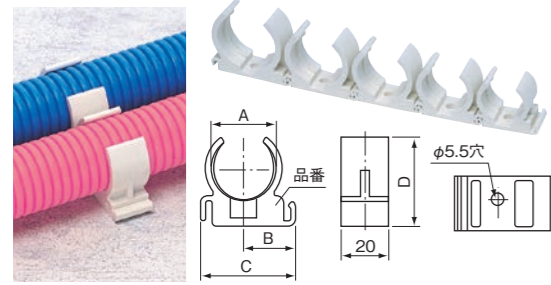

| 品番 | 適合FLX | A | B | C | D | 梱包数(個) | 価格(円/個) |
|--------|-------|------|------|------|------|--------|---------|
| ISC-22 | 22 | 27.5 | 22.5 | 40.5 | 32.5 | 300 | 92 |
| ISC-25 | 25 | 30.5 | 24.5 | 44.5 | 35.5 | 200 | 111 |
| ISC-28 | 28 | 34.0 | 26.0 | 48.0 | 39.0 | 160 | 111 |
| ISC-30 | 30 | 36.5 | 28.0 | 51.5 | 41.5 | 160 | 111 |
| ISC-36 | 36 | 42.0 | 30.5 | 57.0 | 46.5 | 120 | 111 |

単位:mm

遮熱管

機器接続部などエスロボックスが露出する箇所の保護に使用します。



| 品番 | 適合PEX | 長さ(m/巻) | φD | φd | 価格(円/巻) |
|--------|-------|---------|------|------|---------|
| ICU-14 | 10 | 50 | 19.0 | 15.0 | 12,080 |
| ICU-16 | 13 | 50 | 23.0 | 18.4 | 13,360 |
| ICU-22 | 16 | 50 | 30.5 | 25.5 | 13,360 |
| ICU-28 | 20 | 30 | 34.0 | 28.0 | 14,480 |

単位:mm

消音テープ

さや管内でのウォーターハンマーによるエスロボックスのばたつきを防止するテープです。



| 品番 | 適合FLX | 適合PEX | 幅(mm) | 長さ(m/巻) | 厚み(mm) | 梱包数(巻) | 価格(円/巻) |
|----------|-------|-------|-------|---------|--------|--------|---------|
| SYT1022 | 22 | 10 | 62 | 30 | 2 | 5 | 4,970 |
| SYT1322 | 22 | 13 | 62 | 30 | 1 | 5 | 4,970 |
| SYT1325 | 25 | 13 | 67 | 30 | 1 | 5 | 4,970 |
| *SYT1628 | 28 | 16 | 75 | 30 | 1 | 5 | 5,500 |
| *SYT1630 | 30 | 16 | 81 | 30 | 1 | 5 | 5,840 |
| *SYT2036 | 36 | 20 | 89 | 30 | 1 | 5 | 6,380 |

単位:mm

*印は、特注品です。納期をご確認ください。

強化ネット編目 (凸=0.2) 表面層:アルミ蒸着PETフィルム
中間層:PE製強化ネット
発泡層:発泡PE

●ウォーターハンマーによるエスロボックスのばたつきを防止する為に消音テープの使用をおすすめします。

表示プレート

管の行き先表示に使用します。点検時に便利です。

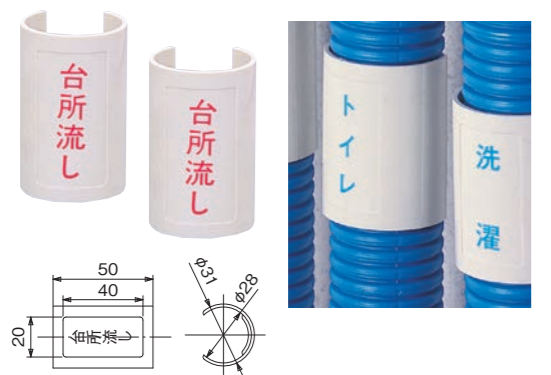

| 表示 | 品番(ブルー文字) | 品番(ピンク文字) | 適合FLX | 梱包数(個) | 価格(円/個) |
|--------|-----------|-----------|-------------|--------|---------|
| 台所 | SGKF1-B | SGKF1-Y | 22~30 兼用 | 200 | 110 |
| 洗面所 | SGKF2-B | SGKF2-Y | | 200 | 110 |
| ユニットバス | SGKF3-B | SGKF3-Y | | 200 | 110 |
| 洗濯 | SGKF4-B | SGKF4-Y | | 200 | 110 |
| トイレ | SGKF5-B | SGKF5-Y | | 200 | 110 |
| シャワー | SGKF6-B | SGKF6-Y | | 200 | 110 |
| 給湯器 | SGKF7-B | SGKF7-Y | | 200 | 110 |
| 無表示 | SGKF0 | — | | 200 | 60 |

単位:mm

表示シール

管の行き先表示用、ヘッダーに貼付けて使用します。

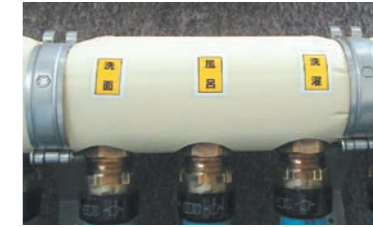
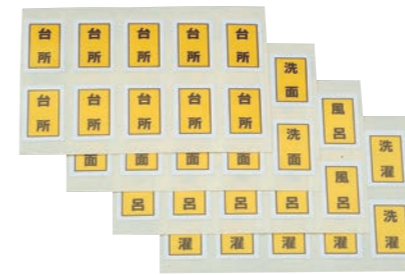

●戸建てセット(1セット=11種15シート)

台所(2シート) 給湯(1シート)
洗面(2シート) 給水(1シート)
風呂(2シート) 無地(2シート)
洗濯(1シート) 2F洗面(1シート)
トイレ(1シート) 2Fトイレ(1シート)
給湯器(1シート)

●アパートセット(1セット=9種12シート)

台所(2シート) 給湯(1シート)
洗面(2シート) 給水(1シート)
風呂(2シート) 無地(1シート)
洗濯(1シート)
トイレ(1シート)
給湯器(1シート)

| 表示 | 品名 | 品番 | 入り数(シート) | 価格(円) |
|------|---------------------------|---------|----------|-------|
| 台所 | 表示シール(台所) | KRHR01N | 50 | 80 |
| 洗面 | 表示シール(洗面) | KRHR02N | 50 | 80 |
| 風呂 | 表示シール(風呂) | KRHR03N | 50 | 80 |
| シャワー | 表示シール(シャワー) | KRHR04N | 50 | 80 |
| 洗濯 | 表示シール(洗濯) | KRHR05N | 50 | 80 |
| 便所 | 表示シール(便所) | KRHR06N | 50 | 80 |
| 食洗器 | 表示シール(食洗器) | KRHR07N | 50 | 80 |
| 給湯器 | 表示シール(給湯器) | KRHR08N | 50 | 80 |
| 散水栓 | 表示シール(散水栓) | KRHR09N | 50 | 80 |
| 給水 | 表示シール(給水) | KRHR10N | 50 | 80 |
| 給湯 | 表示シール(給湯) | KRHR11N | 50 | 80 |
| 無地 | 表示シール(無地10枚) | KRHR15N | 50 | 80 |
| セット | 表示シール(戸建標準セット, 11種15シート) | KRHR16N | 2組 | 1,190 |
| | 表示シール(アパート標準セット, 9種12シート) | KRHR17N | 4組 | 950 |

※各シート当たり10枚です。

端末キャップ

さや管内への、ノロ・ゴミ・雨水などの異物侵入防止と端末保護に使用します。

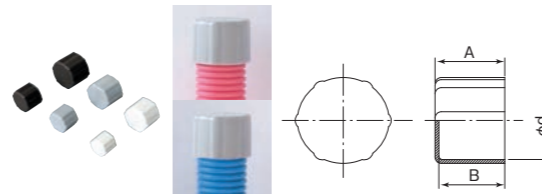

| 品番 | 呼び径 | 適合FLX | A | B | φd | 色 | 梱包数(個) | 価格(円/個) |
|--------|-----|-------|----|------|------|-------|--------|---------|
| ISE-18 | 18 | 18 | 21 | 20.0 | 23.7 | アイボリー | 50 | 27 |
| ISE-22 | 22 | 22 | 24 | 23.0 | 28.4 | グレー | 50 | 37 |
| ISE-25 | 25 | 25 | 27 | 25.5 | 31.4 | ブラウン | 50 | 37 |
| ISE-28 | 28 | 28 | 30 | 28.5 | 34.9 | アイボリー | 50 | 48 |
| ISE-30 | 30 | 30 | 33 | 31.5 | 37.4 | グレー | 50 | 48 |
| ISE-36 | 36 | 36 | 36 | 34.0 | 42.0 | ブラウン | 50 | 95 |

単位:mm

継手一体型止水栓の標準施工法

■分解図

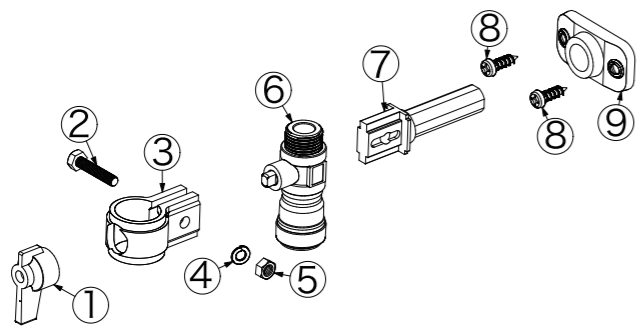

| | |
|---|------------|
| ① | ハンドル |
| ② | ボルト |
| ③ | バンド |
| ④ | スプリングワッシャー |
| ⑤ | ナット |
| ⑥ | 継手 |
| ⑦ | ジョイント |
| ⑧ | ビス |
| ⑨ | 台座 |

■施工手順

①継手一体型止水栓の寸法だし

継手一体型止水栓に接続する架橋ポリエチレン管の立ち上げ位置と混合水栓の給水・給湯パイプ位置を合わせて継手一体型止水栓をあてがい、架橋ポリエチレン管の適切長さを確認してください。

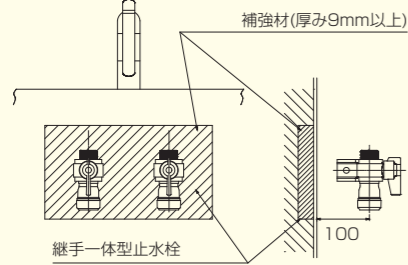

②管の切断、継手との接続

管と継手の接続方法については、別途施工手順書やカタログなどを参考の上、施工してください。

③混合栓本体との接続

混合水栓の給水・給湯パイプと接続部材を混合水栓の施工説明書にならって接続してください。

④接続部材の取り付け

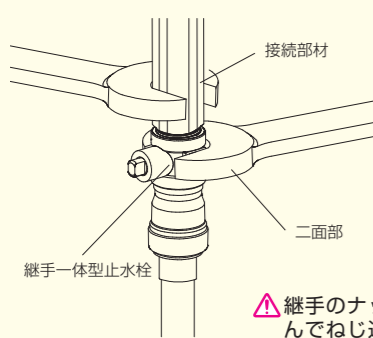

継手一体型止水栓にパッキンをはさんで混合水栓同梱の接続部材を接続してください。
接続の際は継手一体型止水栓の二面体と接続部材の袋ナットに工具をかけて接続部材側を回転させて接続してください。

△継手のナット部や樹脂部を工具ではさんでねじ込むことは、破損のおそれがありますのでおやめください。

⑤ジョイント差込部の切断

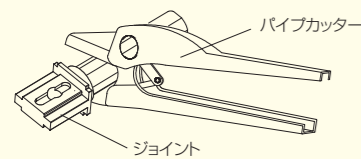

継手一体型止水栓と壁面までの距離を確認し、ジョイント差込部を適切長さにパイプカッター等で切断してください。

⑥バンドとジョイントの取り付け

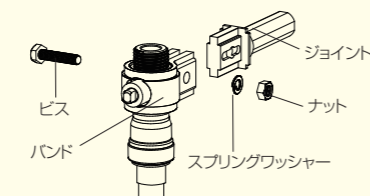

バンドをはめ、ビスを穴に通し、スプリングワッシャーとナットにて固定してください。

⑦台座の取り付け

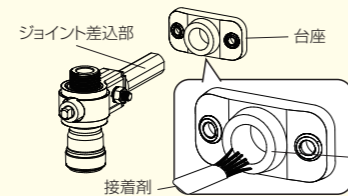

台座の取付穴に塩ビ管用接着剤を塗布し、ジョイント差込部を差し込んで接続してください。

⑧壁面への取り付け

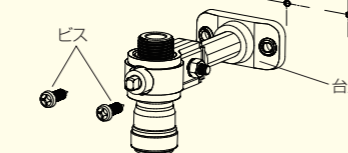

台座をビスで固定してください。

⑨ハンドルの取り付け

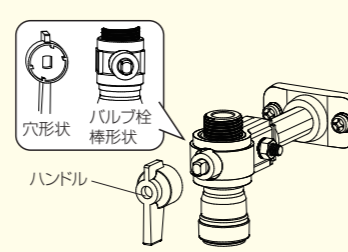

継手一体型止水栓のバルブ栓棒部に「パチン」と音がするまで確実にハンドルを押し込み、取り付けてください。この時、バルブ栓棒先端の形状とハンドルの穴形状が合うようにしてください。

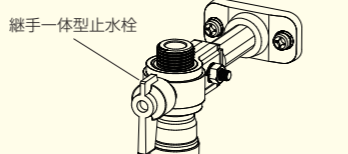

△ハンドルは、確実に奥まで差し込んでください。奥まで差し込まれていなかったり、斜めに差し込まれたりしていると、ハンドルがはずれたり、破損するおそれがあります。

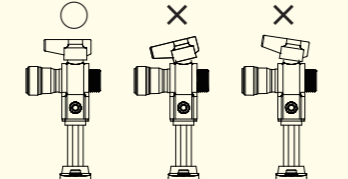

△バルブは必ず「全開」もしくは「全閉」でご使用ください。半開での使用は、破損のおそれがあります。

水圧テストプラグの標準施工法

■水圧テストプラグ本体の構造と名称

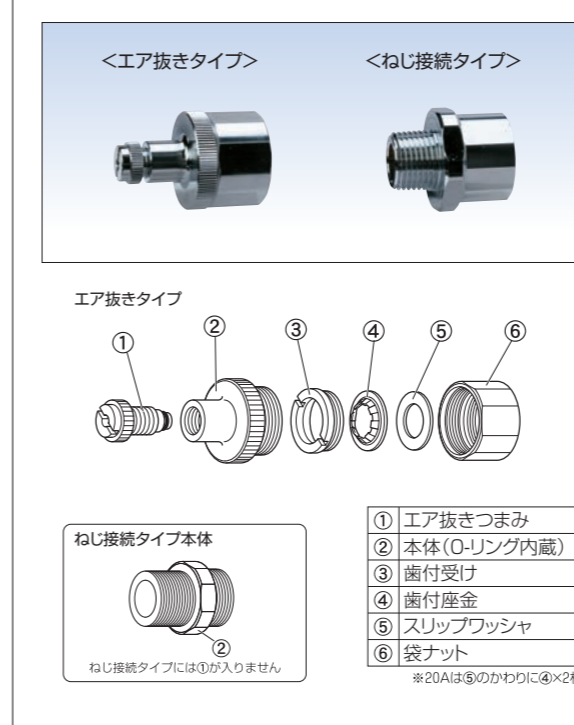

<エア抜きタイプ> <ねじ接続タイプ>

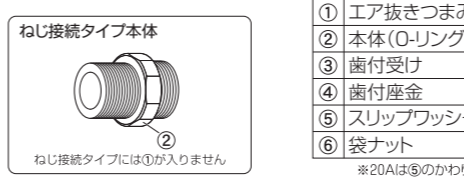
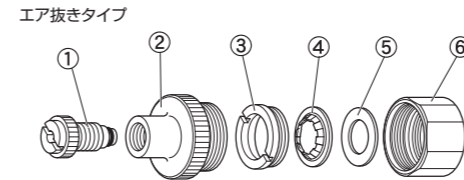

| | |
|---|-------------|
| ① | エア抜きつまみ |
| ② | 本体(O-リング内蔵) |
| ③ | 歯付受け |
| ④ | 歯付座金 |
| ⑤ | スリップワッシャー |
| ⑥ | 袋ナット |

*20Aは⑤のかわりに④×2枚

■安全上のご注意

かならずお守りください

■表示内容を無視して誤った施工の仕方をしたときや施工時に生じる危害や損害の程度を、次の表示で説明しています。

■お守りいただく内容の種類を次の絵表示で区分し、説明しています。

⚠ **注意** この表示は、「傷害を負う可能性、または物的損害のみが発生する可能性が想定される」内容を示します。

🚫 このような絵表示は、してはいけない「禁止」内容です。

🔒 この絵表示は、必ず実行していただく「強制」内容です。

⚠ 注意

- 本テストプラグを水圧テスト以外の用途に使用しないでください。
- 二度切り、回し切り、ノコギリの使用禁止。水漏れの原因になります。
- 接続前に管に傷、ゴミの付着がないことを確認してください。水漏れの原因になります。
- 接続前に左図④の歯付座金に歯の割れ、欠け、たおれ等の異常がないことを確認してください。万一抜けの場合テストプラグが飛び出し危険です。
- 必ず、水圧によりテストを実施してください。空気圧による気密テストには使用しないでください。
- 保管時、O-リング部に異物が付着しないようして保管してください。万一異物が付着した場合は除去してください。水漏れの原因になります。
- 管は、垂直に切断してください。切断面が斜めのもので接続すると、水漏れの原因になります。
- 水圧試験時は必ずエア抜きを実施してください。エア抜きが不十分な場合、水圧試験時で万一抜けの場合、テストプラグが飛び出し危険です。

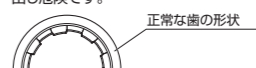

■施工手順

①管端部の確認

1.管端部は直角に切断してください。管端部にゴミ、バリ、ささくれ等がある場合は除去してください。

⚠ **注意** 管端が斜めになっているとO-リングを傷つけ、漏水の原因になります。

②マーキング

1.管の必要挿入長さを参考に挿入標線を記入してください。

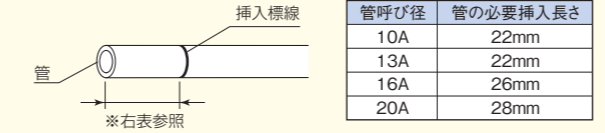

③管の挿入

1.管をマーキング位置まで差し込んでください。



⚠ **注意** 管の挿入不足は漏水の原因となります。

④配管内のエア抜き

1.エア抜きつまみを緩めた状態で、テストポンプにて水を送り、エア抜きを確実に行ってください。その後、エア抜きつまみを締め、水圧を上げてください。

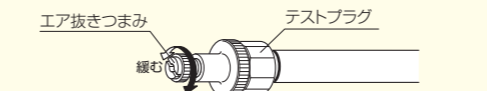

⚠ **注意** 本体ローレット部を握ってエア抜きつまみをねじってください。

⑤管の切断

1.水圧テスト終了後、テストプラグ近傍で管を切断してください。

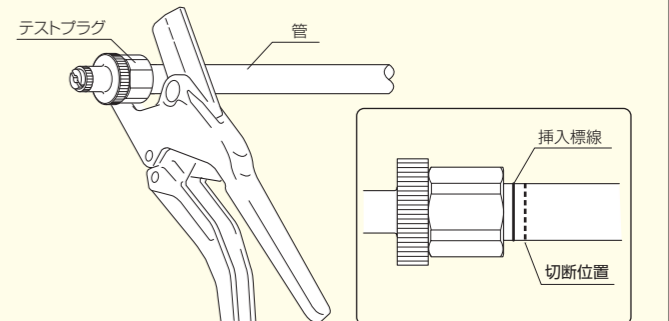

⚠ **注意** 出来る限りテストプラグに近い位置で切断してください。

⑥管の除去

1.袋ナットを緩めて取り外してください。

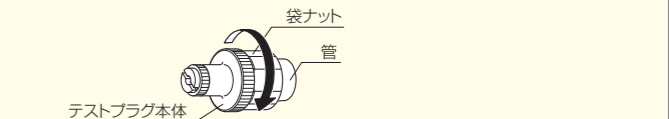

2.エア抜きつまみの先端で袋ナット内の管を押し出して除去してください。

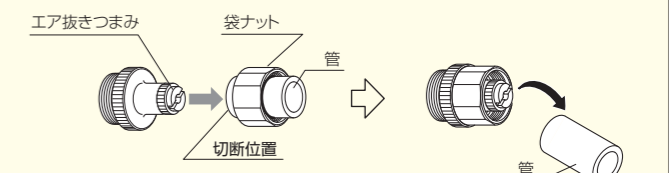

⚠ **注意** エア抜きつまみを管内へ挿入する際、本体と袋ナットの間に手を挟まないよう注意してください。

3.管の除去後、袋ナットを本体に装着して保管してください。保管時は、ゴミ等の付着を防止するため袋に入れてください。

ファイブロック (さや管用)

ファイブロック さや管用 壁・床共通で使用できます。
防火区画貫通部材 国土交通大臣認定品(一財)日本消防設備安全センター性能認定品

- △ファイブロックはさや管用をご使用ください。<●用途/給水管、給湯管、排水管、冷温水管、さや管、ケーブル さや管の使用最大呼び径は36です。>
- △防火区画貫通する場合、ファイブロックなどを使用し、所轄の消防署にご確認の上、適切な処置を行ってください。

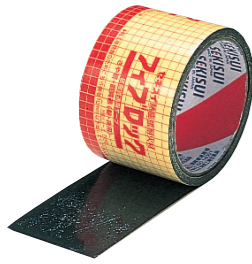

■特長

- 1種類のテープで対応できます。
- 薄いテープ状なので巻きつけが容易です。
- 必要な長さにカットして使えるので無駄がありません。床・壁に共通で使えます。

■規格

| 品番 | 厚さ(mm) | 幅(mm) | 長さ(m/巻) | 梱包数(巻/ケース) | 価格(円/巻) |
|---------|--------|-------|---------|------------|---------|
| TBBZ001 | 0.66 | 60 | 2.0 | 12 | 28,720 |

■一巻当たりで施工できるおよその箇所数(呼び径別)

さや管の場合

| 呼び径 | φ22 | φ25 | φ28 | φ30 | φ36 |
|-----|------|------|------|------|------|
| 箇所数 | 20箇所 | 18箇所 | 17箇所 | 16箇所 | 14箇所 |

※1箇所あたりの積算価格例: φ28の場合1,689円/箇所
エスロベックスCV管の場合

| 呼び径 | φ10 | φ13 | φ16 | φ20 |
|-----|------|------|------|------|
| 箇所数 | 32箇所 | 26箇所 | 22箇所 | 18箇所 |

※1箇所あたりの積算価格例: φ16の場合1,305円/箇所

壁 ●用途/給水管、給湯管、排水管、冷温水管、さや管、ケーブル、ガス さや管の使用最大呼び径は36Aです。

壁 / 丸 穴、矩 形

ALC・コンクリート(厚75mm以上)

| 貫通配管種 | | 使用最大配管 | 貫通開口寸法 | 国土交通大臣認定番号 | (一財)日本消防設備安全センター性能認定番号 共住区画 | |
|-------|-----|--|---------------|--|--------------------------------|-----------|
| さや管 | 挿入管 | 架橋ポリエチレン管(JIS K 6769, 6787) (エスロベックス) | 20A (3本以下) | 矩形: 横350mm以下 縦200mm以下 円形: φ200mm以下 | PS060WL-0623 | KK24-016号 |

壁 / 丸 穴

ALC・コンクリート(厚75mm以上)

| 貫通配管種 | | 使用最大配管 | ボイド径 (開口寸法) | 国土交通大臣認定番号 | (一財)日本消防設備安全センター性能認定番号 共住区画 | |
|-------|-----|--|----------------|-------------------|--------------------------------|-----------|
| さや管 | 挿入管 | 被覆付き架橋ポリエチレン管 (エスロベックスCV) | 20A | 75以下 (φ80mm以下) | PS060WL-0587 | KK24-005号 |
| | | 架橋ポリエチレン管(JIS K 6769, 6787)(+ケーブル★) | 13A(2本以下) | | | |
| | | 架橋ポリエチレン管(JIS K 6769, 6787) (エスロベックス) | 20A (2本以下) | | | |
| | | コルゲート被覆付き架橋ポリエチレン管(コルゲートウォーム)* | 20A | | | |
| 直管 | 直管 | 被覆付き架橋ポリエチレン管(エスロベックスCV) | 20A | PS060WL-0066 | KK19-133号 | |
| | | 架橋ポリエチレン管(JIS K 6769, 6787) | 25A (2本以下) | | | |
| | | 保温付架橋ポリエチレン管(保温厚10mm以下) | 20A | | | |

★印のケーブル: 外径6mm以下 3芯以下(導体総断面積0.9mm²以下) ※コルゲート被覆を通じた内管の更新はできません。

コンクリート(厚100mm以上)

| 貫通配管種 | | 使用最大配管 呼び径等 | ボイド径 (開口寸法) | 国土交通大臣認定番号 | (一財)日本消防設備安全センター性能認定番号 共住区画 | 令8区画 |
|-------|-----|--------------------------------|-------------------|--------------|--------------------------------|-----------|
| さや管 | 挿入管 | 架橋ポリエチレン管(JIS K 6769, 6787) | 75以下 (φ80mm以下) | PS060WL-0065 | KK19-133号 | RK19-035号 |
| | | コルゲート被覆付き架橋ポリエチレン管(コルゲートウォーム)* | | | | |
| 直管 | 直管 | 架橋ポリエチレン管(JIS K 6769, 6787) | 20A | PS060WL-0065 | KK19-133号 | RK19-035号 |
| | | 被覆付架橋ポリエチレン管(エスロベックスCV) | | | | |

※コルゲート被覆を通じた内管の更新はできません。

中空壁 / 丸 穴

中空壁(厚100mm以上)

| 貫通配管種 | | 使用最大配管 呼び径 | 貫通開口寸法 (管外径+20mm以下) | 国土交通大臣認定番号 | (一財)日本消防設備安全センター性能認定番号 共住区画 |
|---------|-----|--------------------------------|------------------------|--------------|--------------------------------|
| さや管(一本) | 挿入管 | 架橋ポリエチレン管2本(+ケーブル★) | 13A(2本) | PS060WL-1204 | KK19-102号 |
| | | 架橋ポリエチレン管(JIS K 6769, 6787) | 25A | | |
| | | コルゲート被覆付き架橋ポリエチレン管(コルゲートウォーム)* | 20A | | |
| 直管 | 直管 | 架橋ポリエチレン管(JIS K 6769, 6787) | 25A | PS060WL-1204 | KK19-102号 |
| | | 被覆付架橋ポリエチレン管(エスロベックスCV) | 20A | | |

★印のケーブル: 外径6mm以下 3芯以下(導体総断面積0.9mm²以下)
 ※KK19-102号共住区画では、JIS A 6901 GB-Fに規定する強化せつこうボードを使用します。 ※貫通部埋め戻しには、積水フラー社製セキスイシリコンシーラントを推奨いたします。
 ※コルゲート被覆を通じた内管の更新はできません。

壁 ●用途/給水管、給湯管、排水管、冷温水管、さや管、ケーブル さや管の使用最大呼び径は36Aです。

片 壁 / 丸 穴

片壁(厚42mm以上)

| 貫通配管種 | | 使用最大配管 呼び径 | 貫通開口寸法 (管外径+10mm以下) | 国土交通大臣認定番号 |
|---------|-----|--------------------------------|------------------------|----------------|
| さや管(一本) | 挿入管 | 架橋ポリエチレン管2本(+ケーブル★) | 13A(2本) | PS060WL-0470-1 |
| | | 架橋ポリエチレン管(JIS K 6769, 6787) | 20A | |
| | | コルゲート被覆付き架橋ポリエチレン管(コルゲートウォーム)* | | |
| 直管 | 直管 | 被覆材付架橋ポリエチレン管(エスロベックスCV) | 20A | PS060WL-0470-1 |
| | | 架橋ポリエチレン管(JIS K 6769, 6787) | | |

★印のケーブル: 導体断面積0.75mm²以下(1本あたり)、絶縁体0.6mm以下、シース1.0mm以下
 ※貫通部埋め戻しには、積水フラー社製セキスイシリコンシーラントを推奨します。 ※コルゲート被覆を通じた内管の更新はできません。

床 ●用途/給水管、給湯管、排水管、冷温水管、さや管、ケーブル さや管の使用最大呼び径は36Aです。

ALC・コンクリート(厚100mm以上)

| 貫通配管種 | | 使用最大配管 呼び径 | ボイド径 (開口寸法) | 国土交通大臣認定番号 | (一財)日本消防設備安全センター性能認定番号 共住区画 | |
|-------|-----|--------------------------------|-------------------|--------------|--------------------------------|-----|
| さや管 | 挿入管 | 架橋ポリエチレン管(JIS K 6769, 6787) | 75以下 (φ80mm以下) | PS060FL-0073 | KK19-099号 | |
| | | 被覆付架橋ポリエチレン管(エスロベックスCV) | | | | 20A |
| | | コルゲート被覆付き架橋ポリエチレン管(コルゲートウォーム)* | | | | |
| 直管 | 直管 | 被覆付架橋ポリエチレン管(エスロベックスCV) | 20A | PS060FL-0073 | KK19-099号 | |

※コルゲート被覆を通じた内管の更新はできません。

コンクリート(厚150mm以上)

| 貫通配管種 | | 使用最大配管 呼び径等 | ボイド径 (開口寸法) | 国土交通大臣認定番号 | (一財)日本消防設備安全センター性能認定番号 共住区画 | 令8区画 | |
|-------|-----|--------------------------------|-------------------|--------------|--------------------------------|-----------|-----|
| さや管 | 挿入管 | 架橋ポリエチレン管(JIS K 6769, 6787) | 75以下 (φ80mm以下) | PS060FL-0005 | KK19-135号 | RK19-036号 | |
| | | コルゲート被覆付き架橋ポリエチレン管(コルゲートウォーム)* | | | | | 20A |
| | | 架橋ポリエチレン管(JIS K 6769, 6787) | | | | | |
| 直管 | 直管 | 被覆付架橋ポリエチレン管(エスロベックスCV) | 20A | PS060FL-0009 | | | |

※コルゲート被覆を通じた内管の更新はできません。

スラブ埋設[サブウェイ]工法 ●用途/給水管、給湯管、排水管、冷温水管、さや管、ケーブル、ガス さや管の使用最大呼び径は36Aです。

ALC・コンクリート壁(厚75mm以上)、コンクリート床(厚100mm以上)

| 貫通配管種 | | 使用最大配管 呼び径 | 最大貫通 開口寸法 (さや管外径) | (一財)日本消防設備安全センター性能認定番号 共住区画 |
|-------|-----|-------------------------------------|-------------------------|--------------------------------|
| さや管 | 挿入管 | 架橋ポリエチレン管2本(+ケーブル★) | 13A(2本) | KK19-101号 |
| | | 架橋ポリエチレン管(JIS K 6769, 6787)(+ケーブル★) | 20A | |
| | | 架橋ポリエチレン管3本(+ケーブル☆) | 10A(3本) | |

★印のケーブル: 0.3mm²×3芯以下1本
 ☆印のケーブル: VCTF 0.5mm²×6芯以下は1本以下、シースなし信号線0.2mm²以下は3本以下

セキスイ熱膨張耐火材
ファイブロック についてのお問い合わせは

製造元
積水化学工業株式会社
 耐火材料事業部 <https://www.sekisuui.com/jp/fp/>



販売元
積水マテリアルソリューションズ株式会社
 耐火資材営業所 〒103-0023 東京都中央区日本橋本町4-3-6
 ☎03(6744)5806 ☎03(6744)5807

フィブロック (さや管用)

標準施工法

フィブロックの標準施工法等、詳細については認定書・評定書および取扱説明書やフィブロックカタログをご参照ください。



認定書・評定書・取扱説明書はエスロンタイムズ (<https://www.eslontimes.com/system/jump/250/>) でご確認ください。

標準施工図

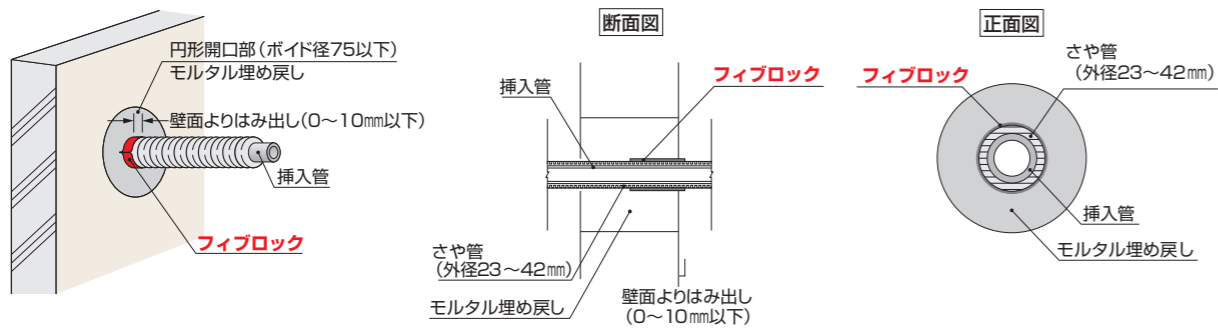

ALC・コンクリート施工手順 (円形壁開口部の例)

1 準備

さや管が貫通する位置に開口部を設置します。(ボイド径75以下)

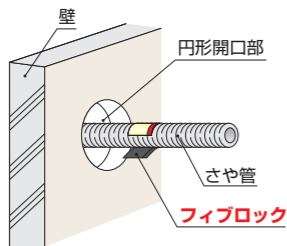

2 施工

パイプの区画貫通部分をフィブロックで一周巻いてください。

※設置が確認できるように壁面からフィブロックを0~10mm以下出して施工してください。

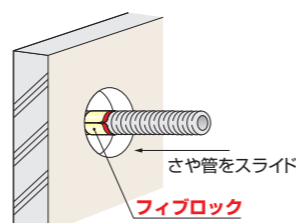

3 開口部の埋め戻し

パイプを所定の位置にスライドさせ開口部をモルタルで埋め戻します。

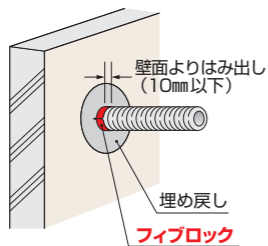

4 挿入

挿入管をさや管に挿入します。

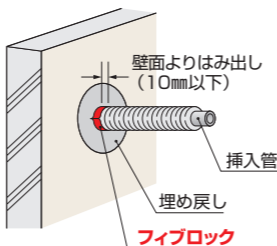

ALC・コンクリート施工完成図 (複数本施工の例)

角穴工法

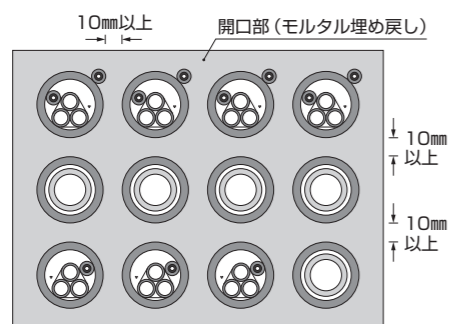

※管と管の間隔を10mm以上あけて配管してください。
※最大8本×3段まで配管可能です。
※貫通する管の詳細は認定書、評定書をご確認ください。

丸穴工法

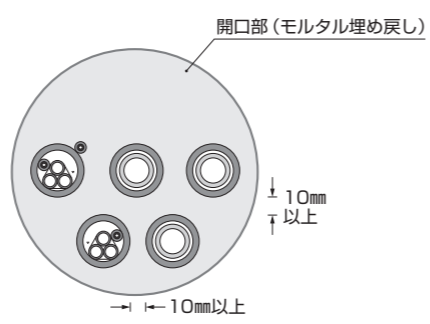

※管と管の間隔を10mm以上あけて配管してください。
※最大7本まで配管が可能です。
※貫通する管の詳細は認定書、評定書をご確認ください。

中空壁施工図

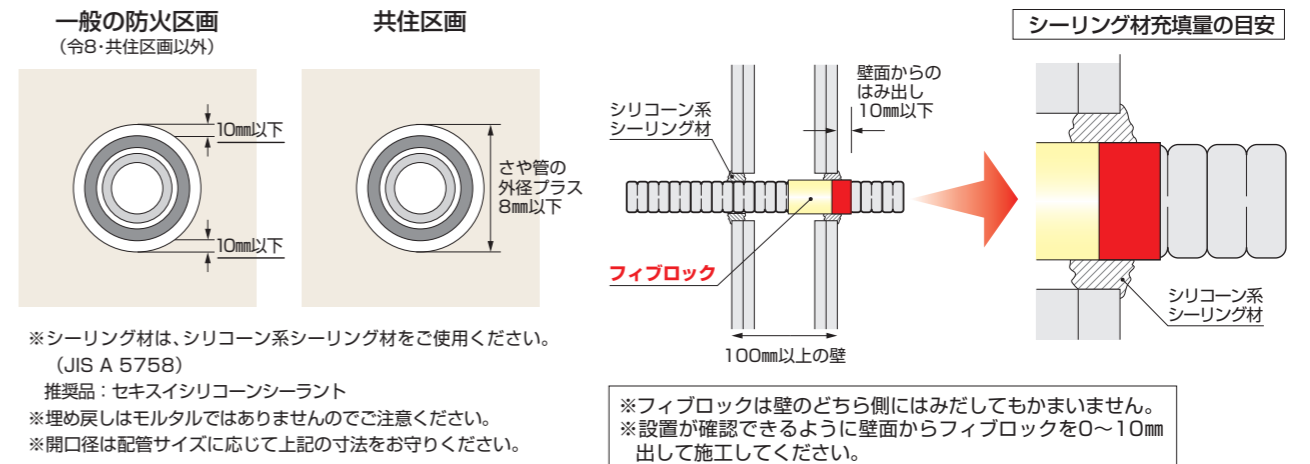

片壁施工図

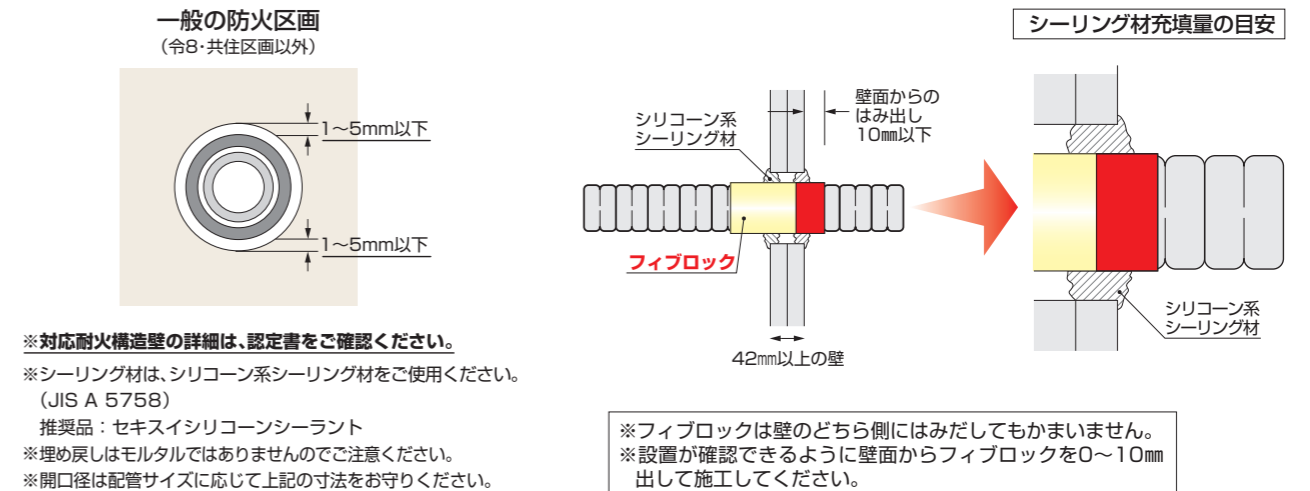

スラブ埋設 (サブウェイ) 工法

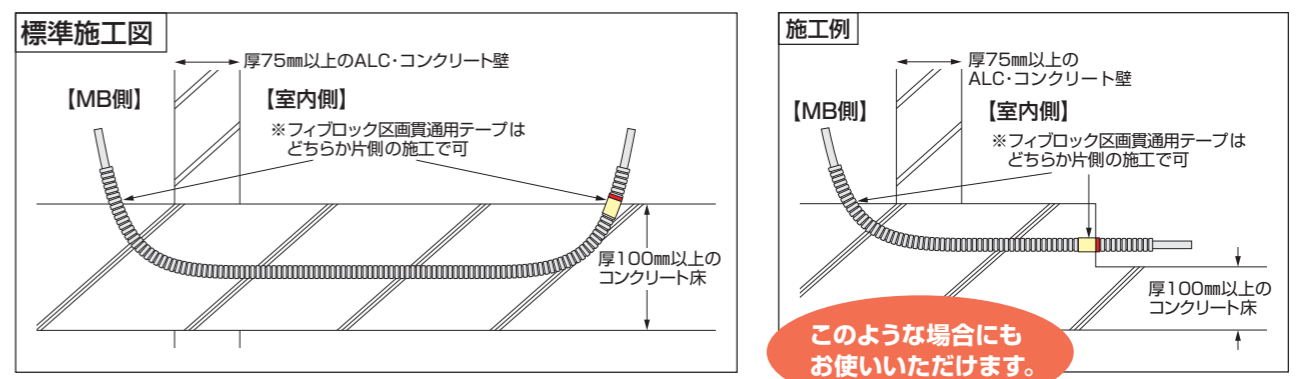

使用上の注意事項

- ・赤の帯が必ず見えるように施工してください。
- ・壁面及びスラブ面より0以上10mm以下出すようにしてください。
- ・帯の幅は10mmではないので、帯を全部出さないようにしてください。
- ・区画貫通部以外の配管露出部に使用しても効力を発揮しません。
- ・床貫通部と壁貫通部が近傍にある場合は、両貫通部の評定条件を満たす必要があるため、ご注意ください。
- ・テープ幅は規定の寸法となっていますので、幅を変えて使用しないでください。
- ・防火区画貫通について不明な点は、所轄の消防機関に確認してください。

フィブロックの使用条件の詳細については各認定書・評定書をご確認ください。

■床だし配管／キッチン・洗面・トイレ

床だしソケットの場合

〈キッチン〉

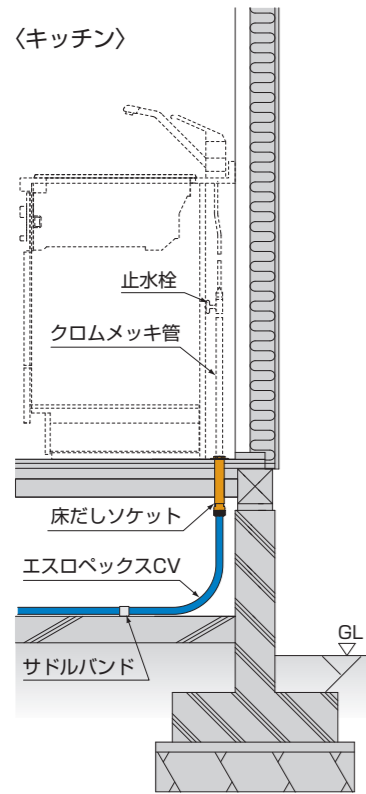

継手一体型の場合

〈キッチン〉

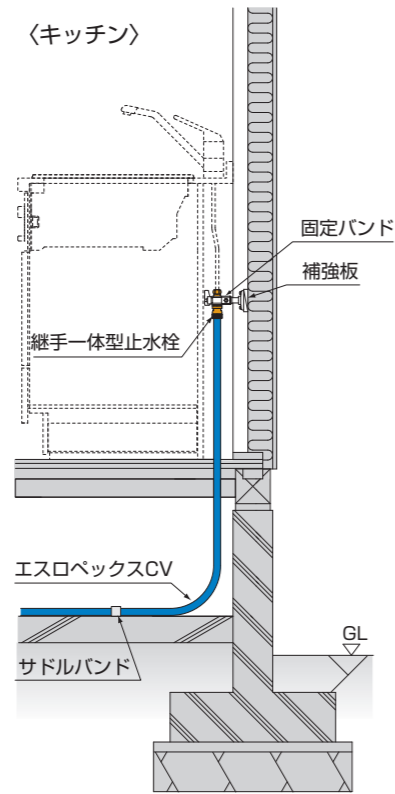

座付ソケットの場合

〈トイレ〉

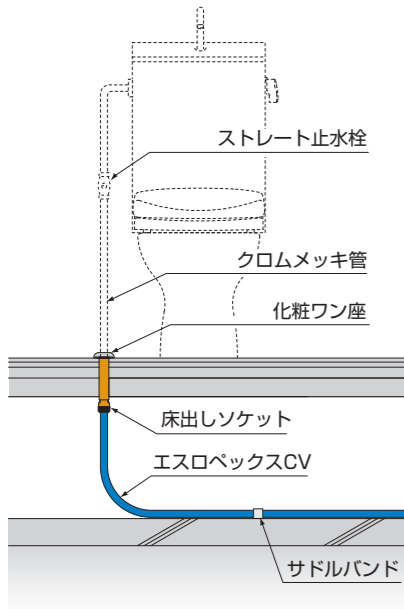

〈キッチン〉

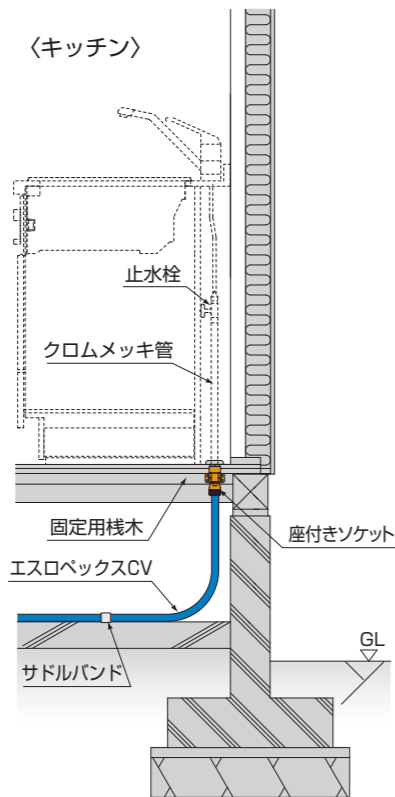

■壁だし配管／洗面・トイレ

座付給水栓エルボの場合

〈洗面〉

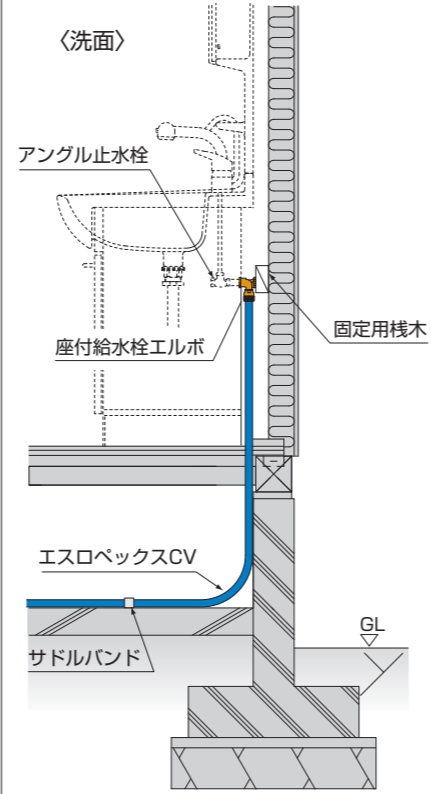

〈トイレ〉

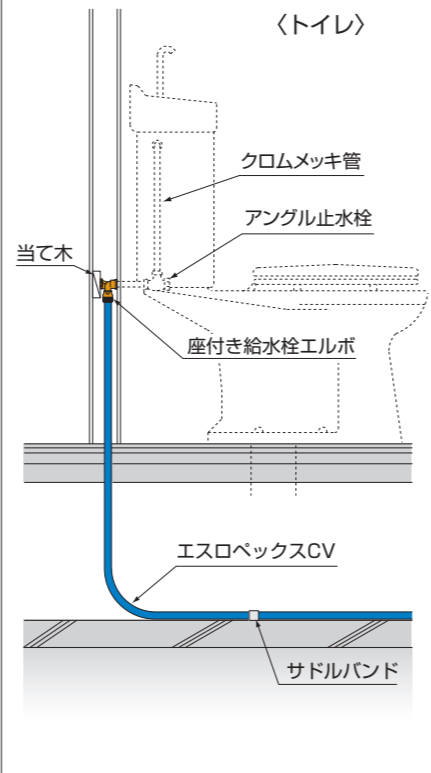

■ユニットバス

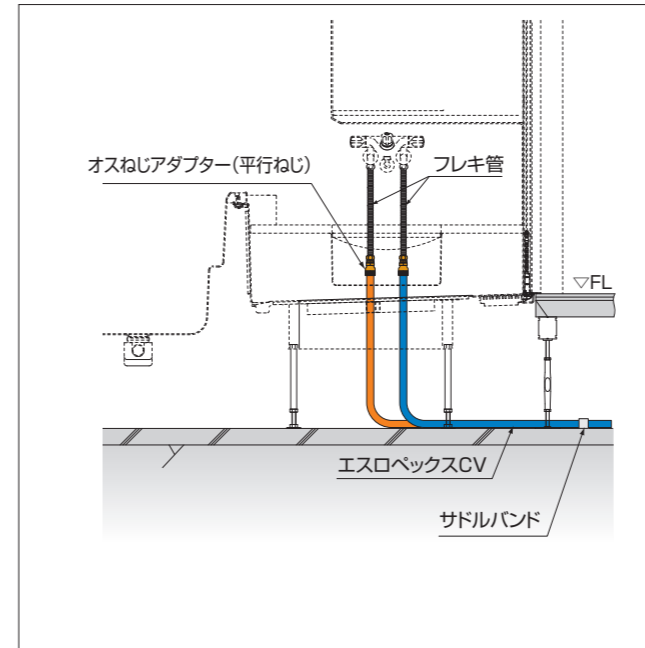

■洗濯

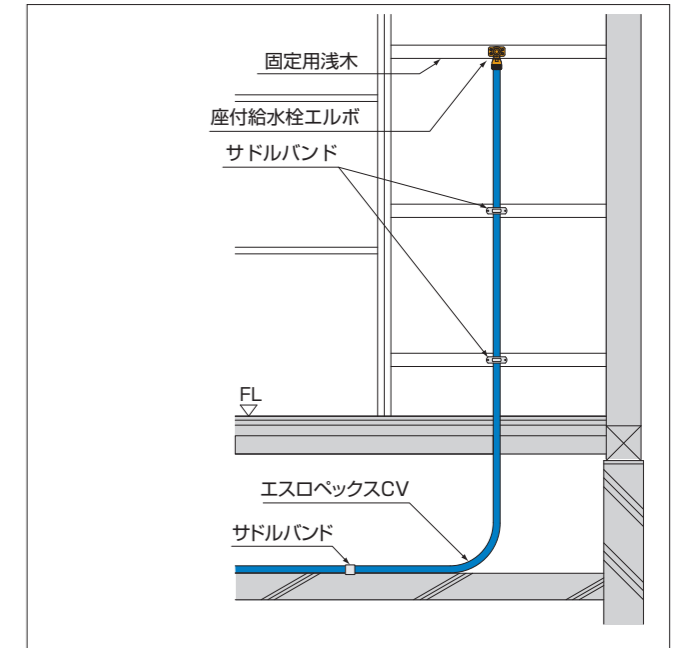

■給湯器接続例

壁掛けタイプ

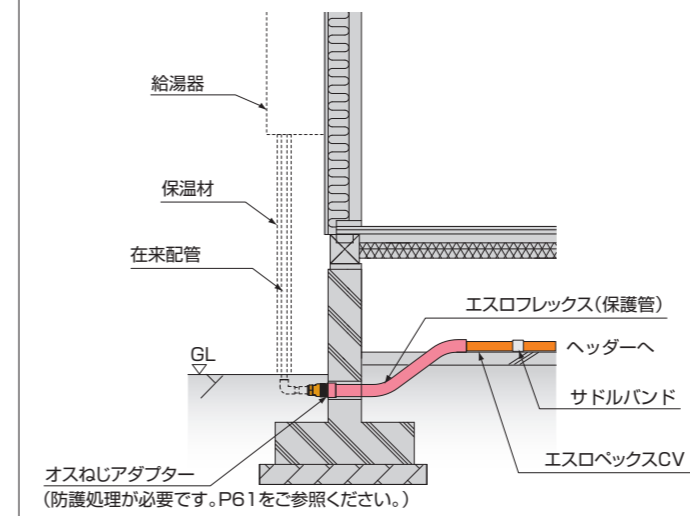

壁掛けタイプ／媒介エルボ使用の場合

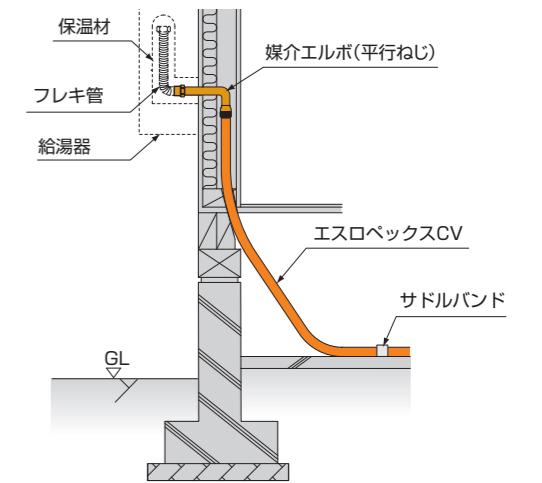

■給水引き込み配管

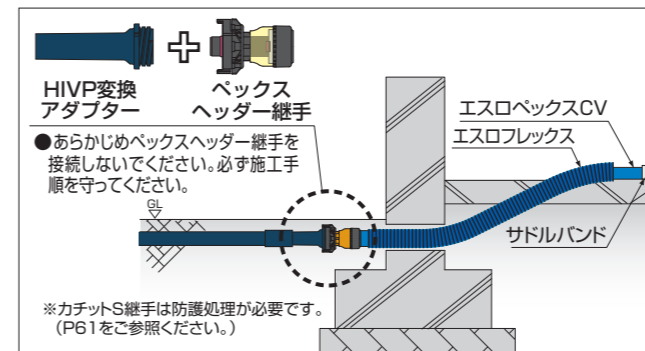

■ヘッダー回り

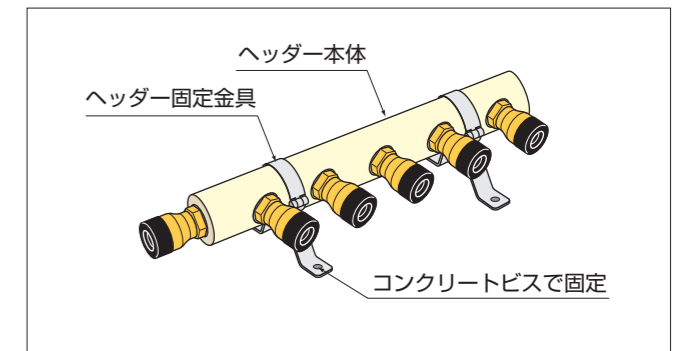

エスロベックスCV・エスロカチットSの納まり例〈集合住宅用〉

■キッチン

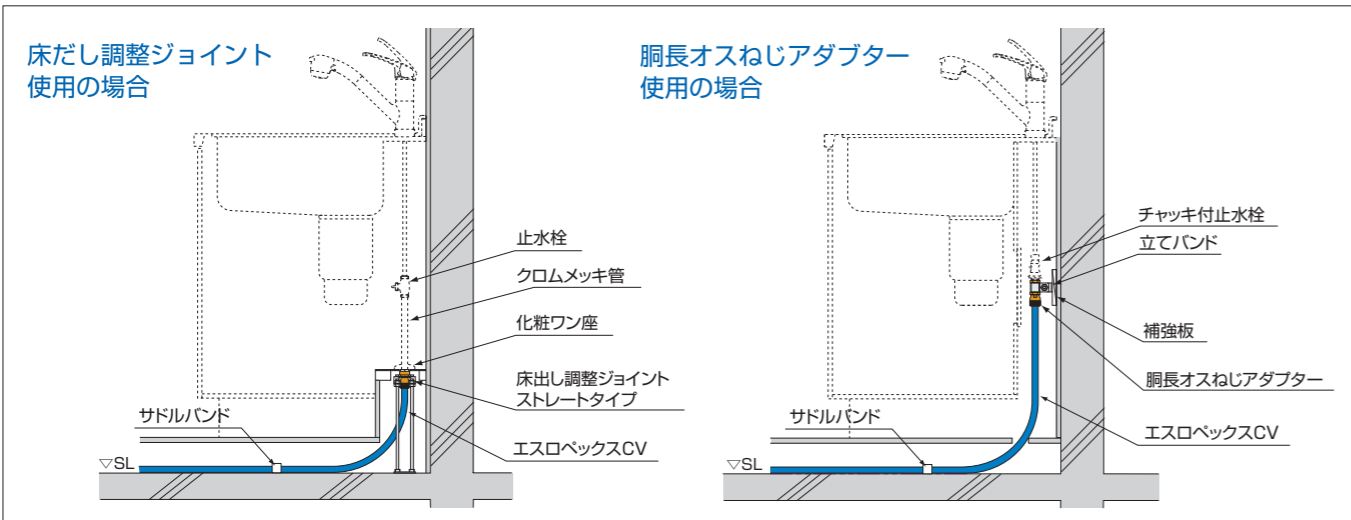

■洗面

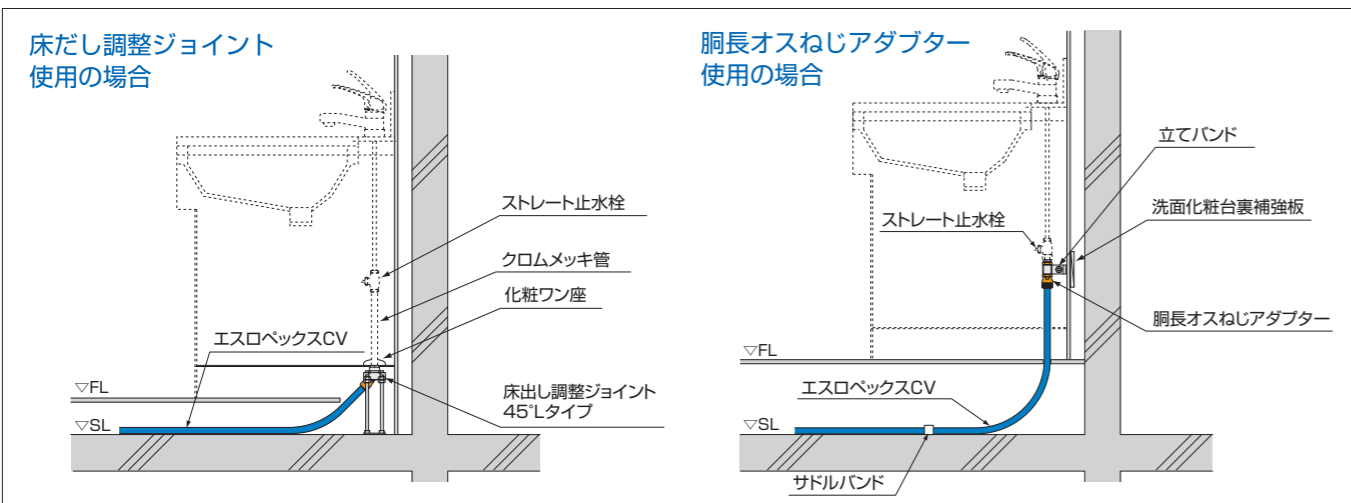

■トイレ

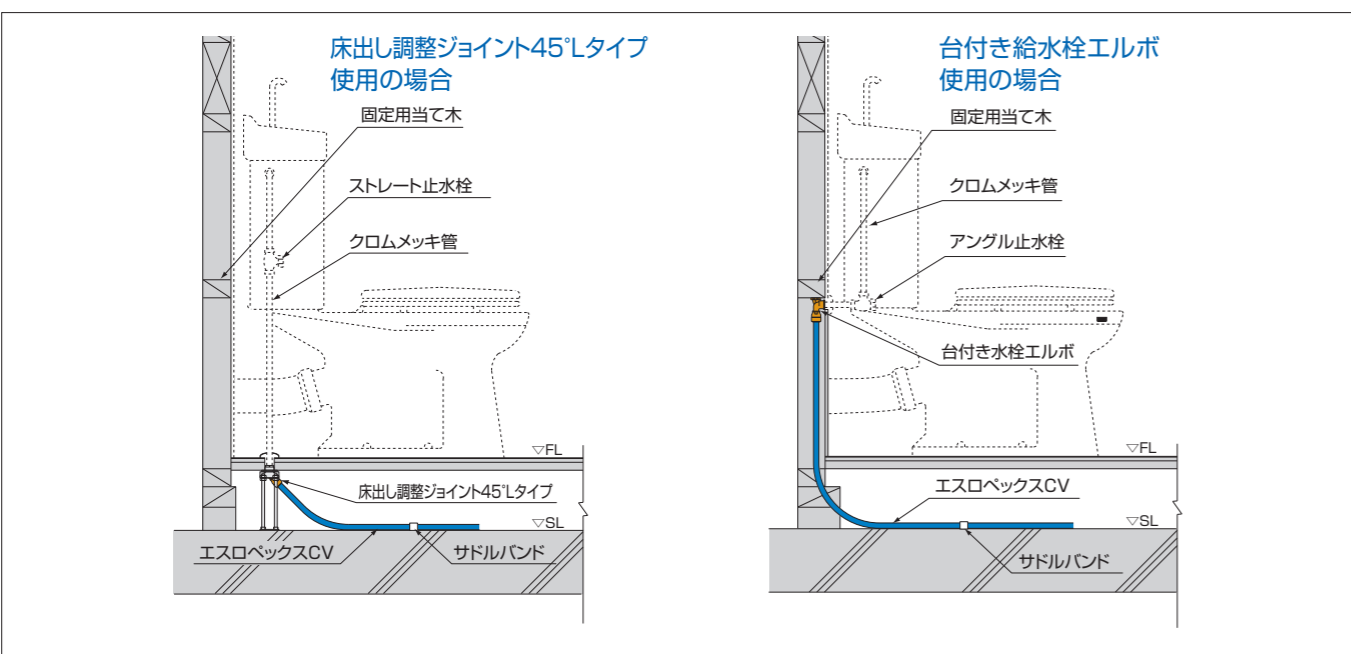

■ユニットバス回り

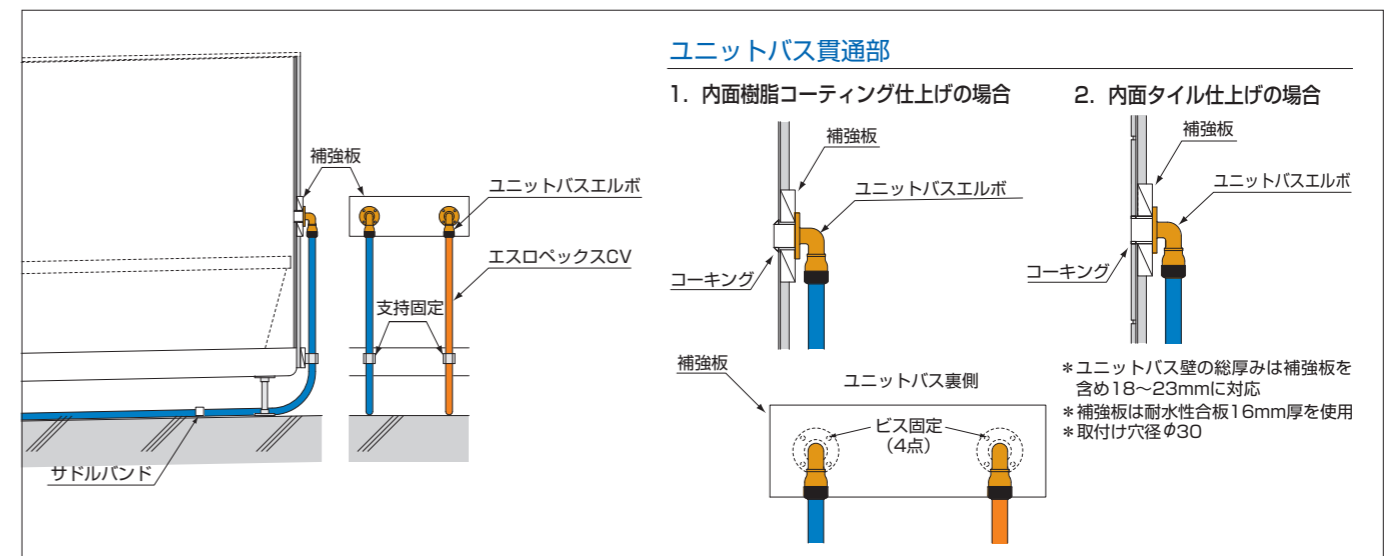

■洗濯

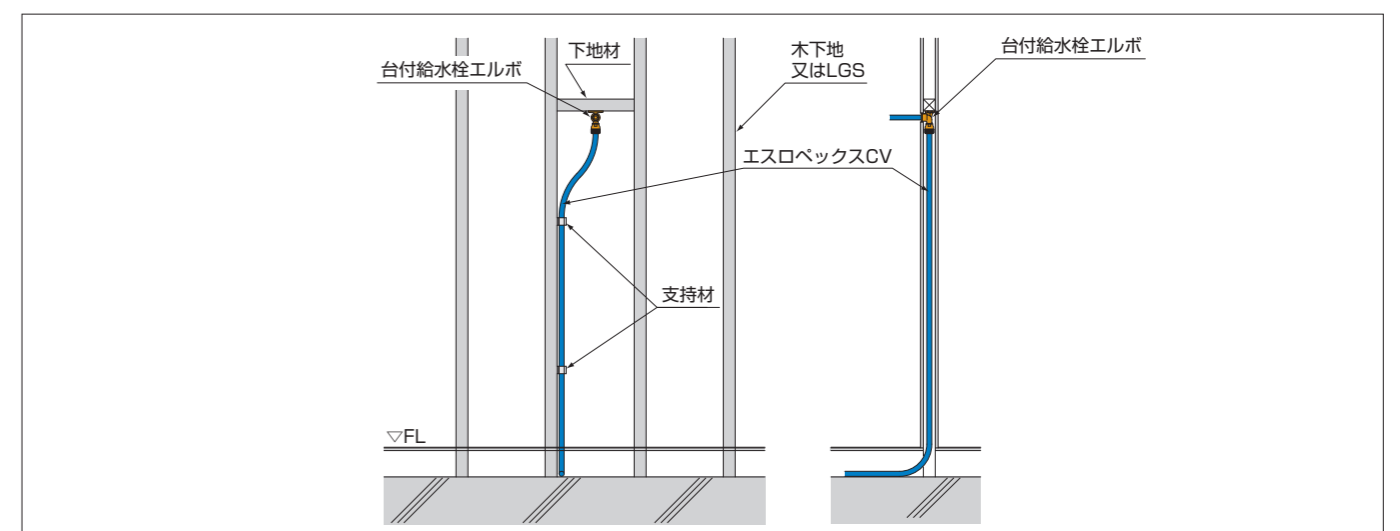

■MB内納まり

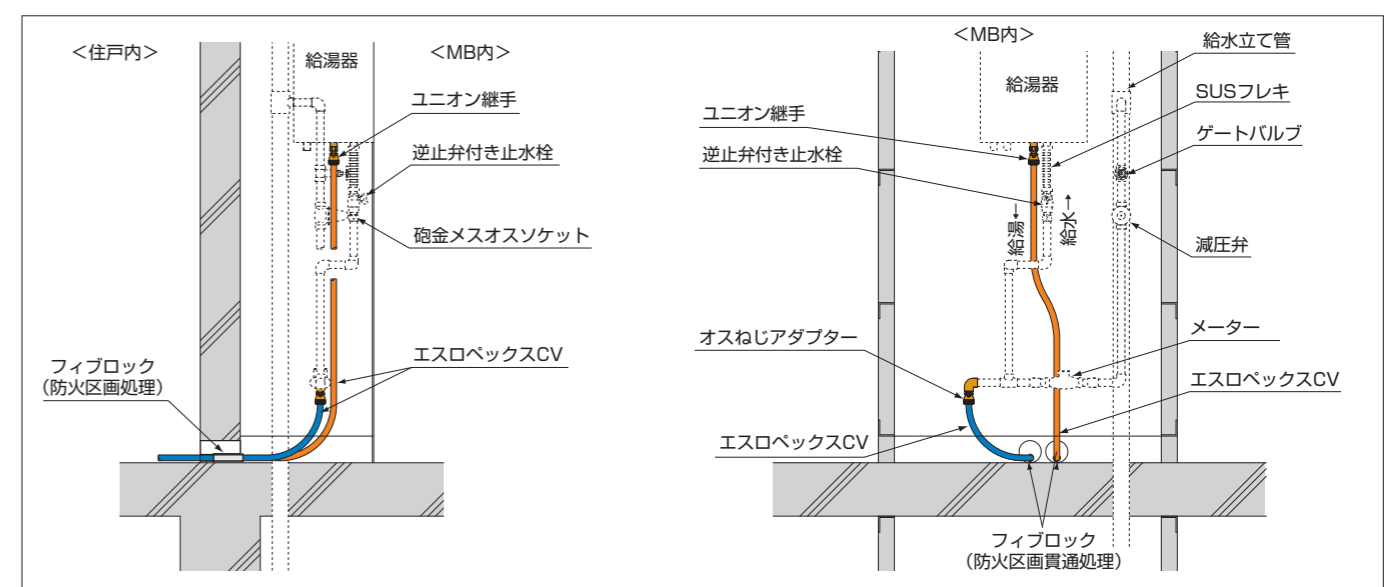

さや管ヘッダー式配管システムの納まり例

■洗濯機回り配管

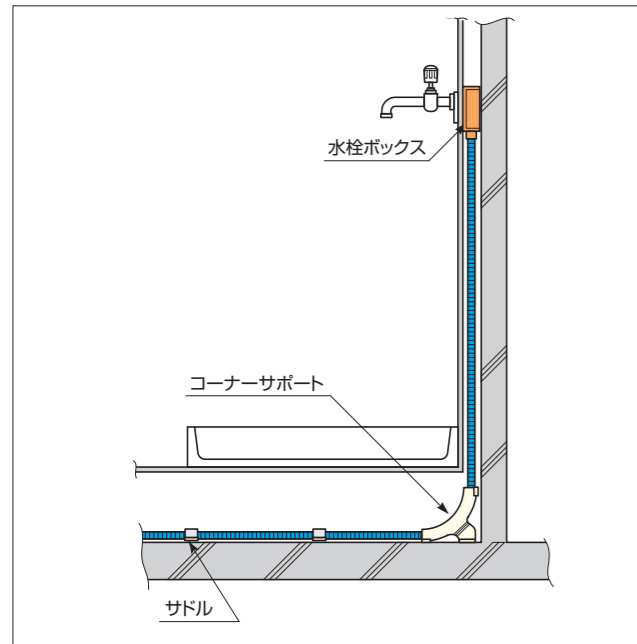

■ユニットバス回り配管

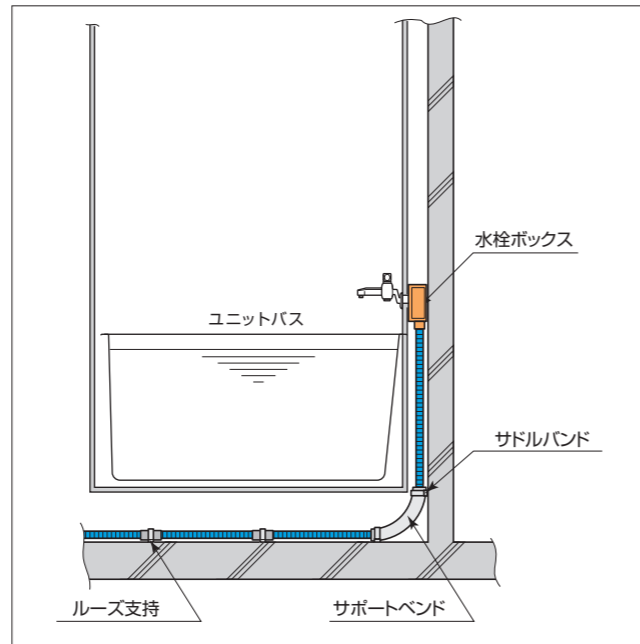

■洗面台回り配管

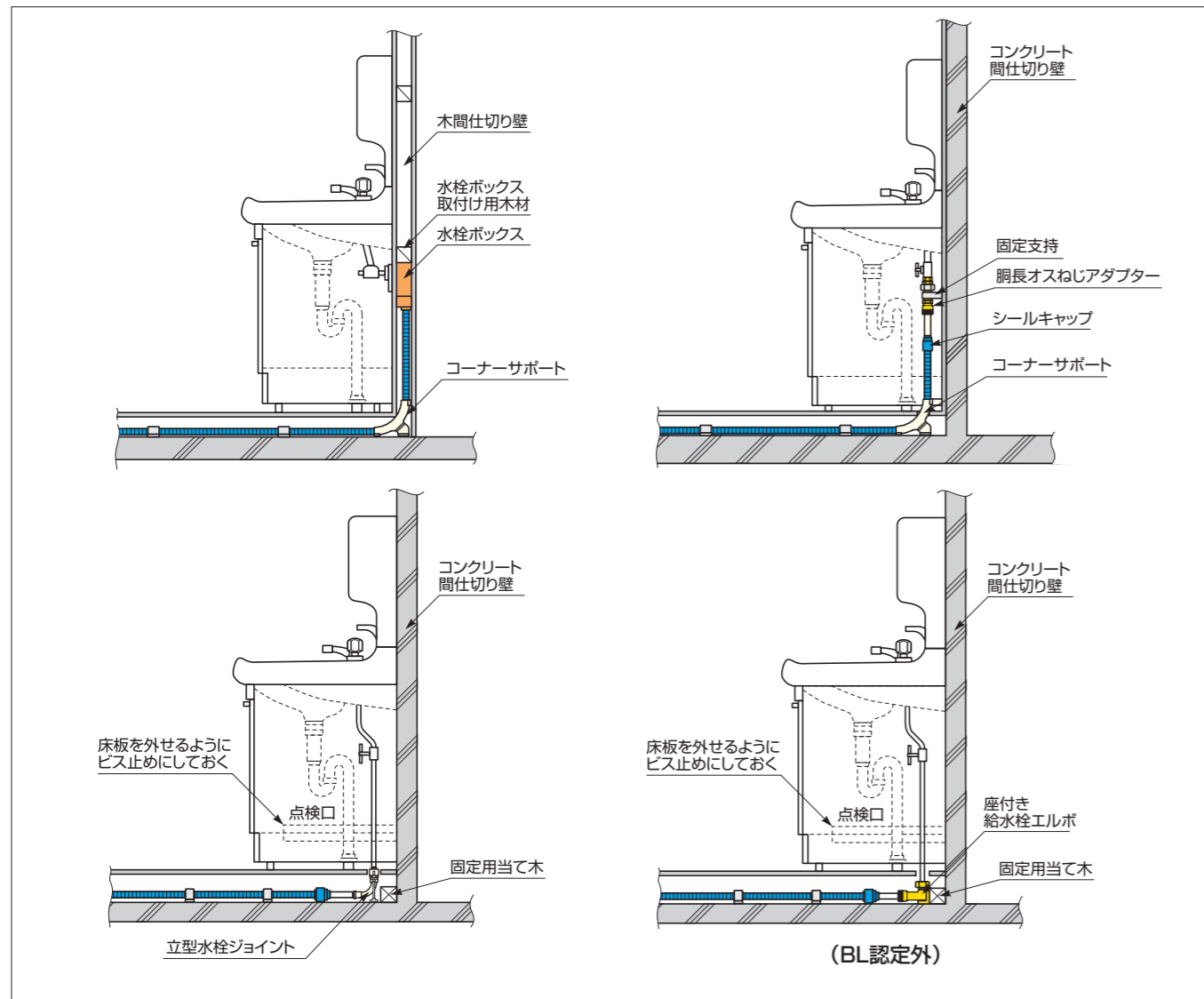

■トイレ回り配管

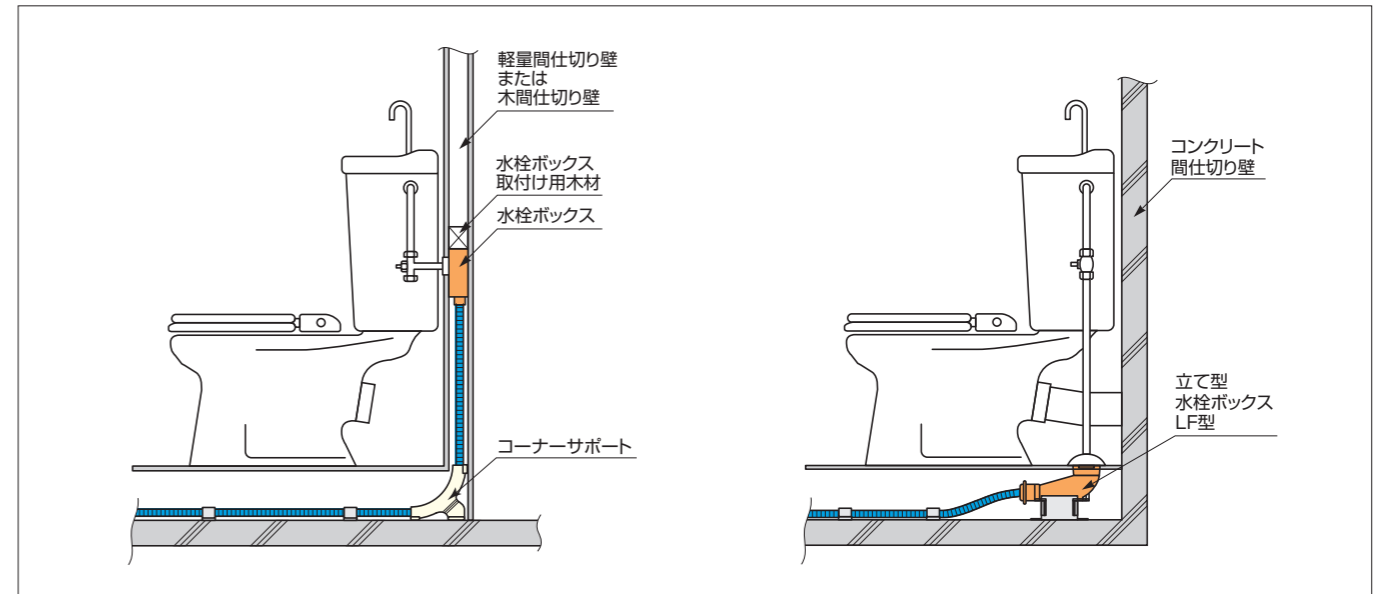

■キッチン回り配管

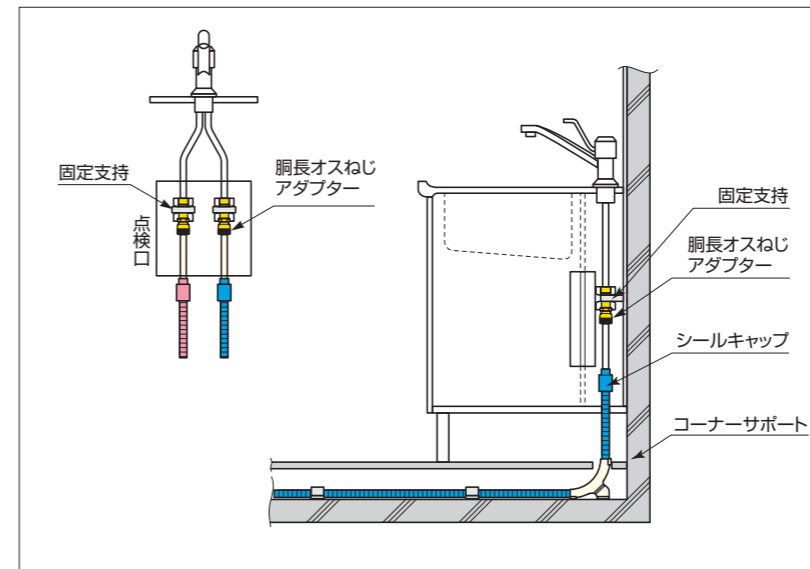

■MB内配管

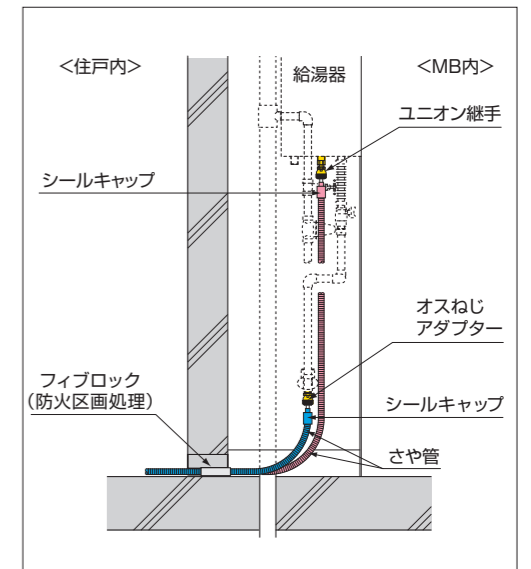

■ヘッダー回り配管

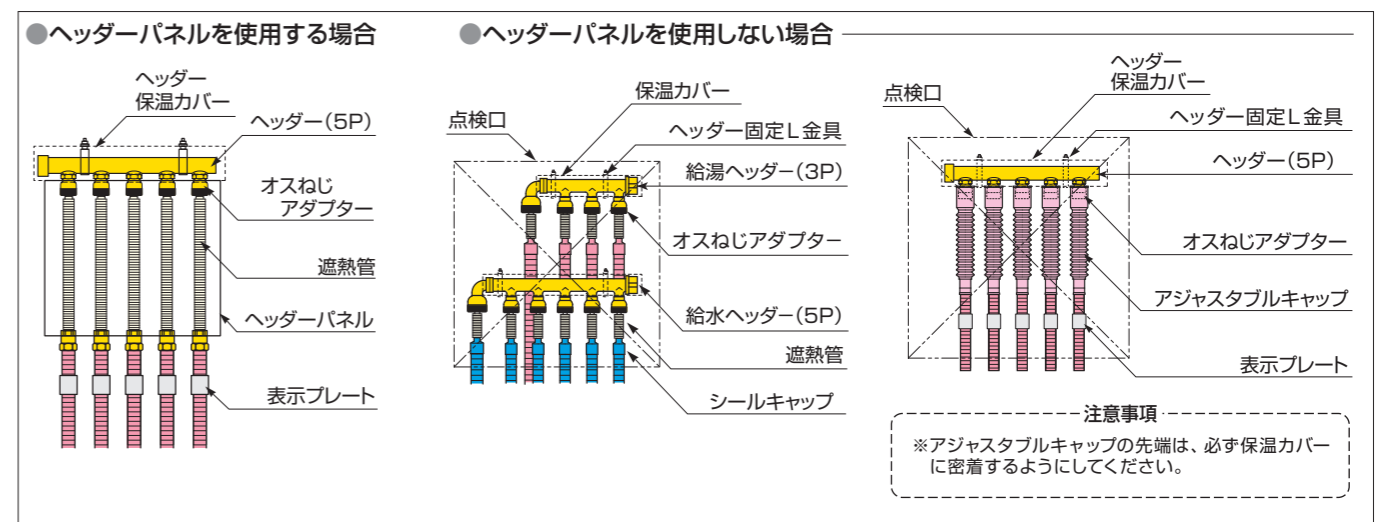

■管の支持間隔

管の支持間隔は下表に従って支持をしてください。
※施工業者様が定める施工基準も別途ご確認ください。

| 呼び径 | 支持間隔 | | | 支持箇所 |
|-----|---------|----------|-----------------|---------|
| | 床-壁(L1) | 天井吊り(L2) | 曲がり部(床転がし配管の場合) | |
| 10 | 1,000以内 | | | 中央部に1ヶ所 |
| 13 | 1,000以内 | 600以内 | | 中央部に1ヶ所 |
| 16 | 1,000以内 | | | 中央部に1ヶ所 |
| 20 | 1,000以内 | 700以内 | | 中央部に1ヶ所 |

〈床転がし配管〉

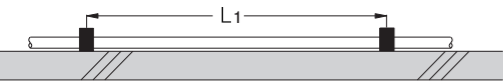

〈天井配管、吊り配管〉

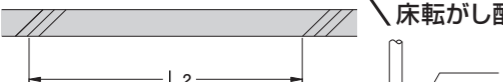

〈曲がり部; 床転がし配管の場合〉

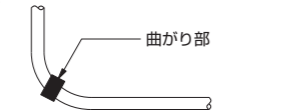

■管の立上がり部支持

〈床からの立上がり部は500mm以内で支持〉

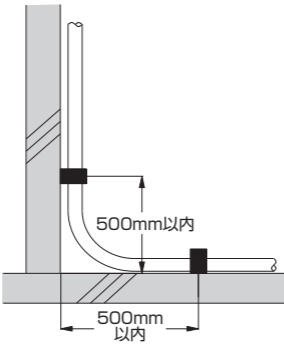

〈管の立上がり部壁内配管は500mm間隔で支持〉

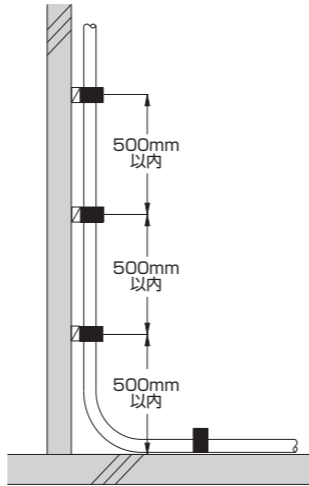

■継手近傍の支持(床転がし・壁配管及び天井吊り配管)

- 継手を支点に曲げる配管はしないでください。管や継手が破損するおそれがあります。
- ウォーターハンマー等で管・継手が動かないように管を支持してください。

〈エルボ近傍:エルボの両側に300mm以内で管を支持〉

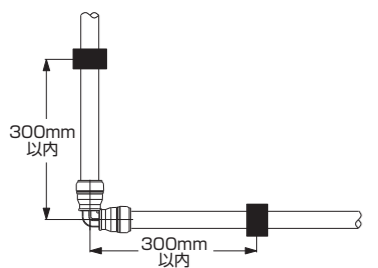

〈チーズ近傍:チーズから300mm以内で管を支持〉

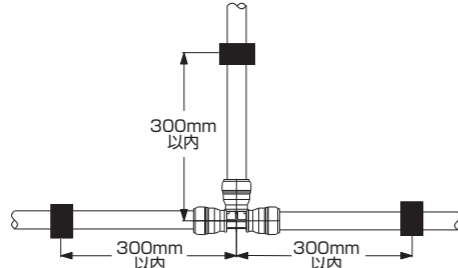

〈機器類接続部近傍:300mm以内で管を支持〉

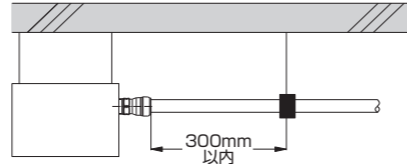

〈バルブ類継手近傍:バルブ類の荷重が掛からないように支持〉

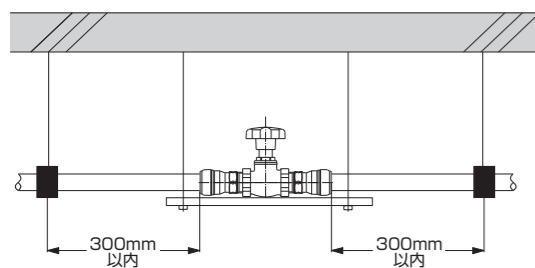

〈水栓接続部近傍:300mm以内で管を支持〉

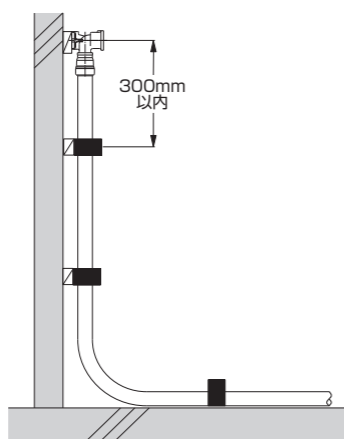

■ヘッダー部近傍の支持

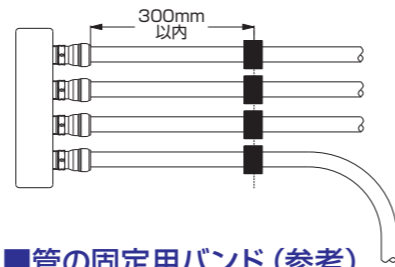

■管の固定用バンド(参考)

管の固定用バンドは管外径に対応したものを使用してください。(下表、市販品の適合例)

| 呼び径(mm) | ラクのびベックスコルゲートウォーム | エスロベックスCV | 保温付エスロベックス5mm保温 | 保温付エスロベックス10mm保温 |
|---------|-------------------|-----------|-----------------|------------------|
| 10 | FLX22用 | SGP10用 | VP20用 | SGP25用 |
| 13 | FLX25用 | SGP15用 | SGP20用 | VP30用 |
| 16 | FLX30用 | VP20用 | VP25用 | SGP32用 |
| 20 | FLX36用 | VP25用 | VP30用 | SGP40用 |

■水圧試験について

エスロベックスは可とう性管ですので、水圧を負荷すると真円に戻ろうとする力が働き、時間の経過とともに若干の水圧低下をきたすことがありますのでご注意ください。

〈架橋ポリエチレン管エスロベックス水圧試験例 公共住宅建設工事共通仕様書(令和元年度版)さや管ヘッダー配管の水圧試験〉

| 水圧試験 | | | 再試験 | | |
|---------|-----------|----|---------|-----------|----|
| 初期水圧 | 60分後水圧 | 判定 | 再加圧水圧 | 60分後水圧 | 判定 |
| 0.75MPa | 0.45MPa以上 | 合格 | 0.75MPa | 0.55MPa以上 | 合格 |

60分後、左表の圧力未満の場合は、当初圧力を下げないで再加圧して、右表に基づき再試験してください。

- ※1. 水圧試験を行う際には、エア抜きは確実に行ってください。エア抜きが不完全な場合、継手が抜けたとき、身体に当たってケガをするおそれがあります。
- ※2. 目視、触診による確認も併用してください。
- ※3. 現場で決められた基準がある場合は、別途試験方法をご確認ください。

■エスロベックスの使用圧力

| 使用温度(°C) | 0~20 | 21~40 | 41~60 | 61~70 | 71~80 | 81~90 | 91~95 |
|-----------------------------------|------------|-------------|------------|------------|------------|------------|------------|
| 最高使用圧力 MPa [kgf/cm ²] | 1.5 [15.3] | 1.25 [12.7] | 0.95 [9.7] | 0.85 [8.7] | 0.75 [7.7] | 0.70 [7.2] | 0.65 [6.6] |

▲95°Cを超える異常温度が発生する熱源機器には使用しないでください。 ▲注意 上表の範囲を超えた領域で使用した場合は管・継手が破損し重大なけが、火傷などの事故を引き起こすことがありますのでご注意ください。

■エスロベックスの基本物性

| 項目 | 単位 | 測定値 | 試験方法 |
|--------|----------------------|----------------------------|-----------------|
| 密度 | g/cm ³ | 0.94 | JIS K 7112 |
| 引張降伏強さ | 20°C | 20.3 (207) | JIS K 6769 |
| | 80°C | 9.0 (92) | |
| 引張破断伸び | 20°C | 540 | JIS K 6769 |
| | 80°C | 600以上 | |
| 引張弾性率 | 20°C | 588 [6.0×10 ³] | JIS K 6769 |
| | 80°C | 98 [1.0×10 ³] | |
| 衝撃強さ | N・cm/cm ² | 割れず | ASTM D 256シャルピー |
| 軟化点 | °C | 124 | JIS K 7206ピカット |
| 融点 | °C | 流動せず | |
| 熱伝導率 | W/m.k (kcal/m・h・°C) | 0.35 (0.3) | ASTM C 177 |
| 線膨張係数 | -20~20°C | 1.4×10 ⁻⁴ | ASTM D 696 |
| | 20~80°C | 2.3×10 ⁻⁴ | |
| 硬さ | — | 64 | ASTM D 2240ショア |
| 脆化温度 | °C | -70以下 | JIS K 7216 |

■エスロベックスの最小曲げ半径

| 呼び径 | 最小曲げ半径 |
|-----|--------|
| 10 | 150 |
| 13 | 150 |
| 16 | 200 |
| 20 | 300 |

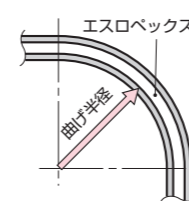

▲急激に曲げずに徐々に所定の半径まで曲げてください。

■エスロベックスの流量線図(ヘーゼンウィリアムス公式)

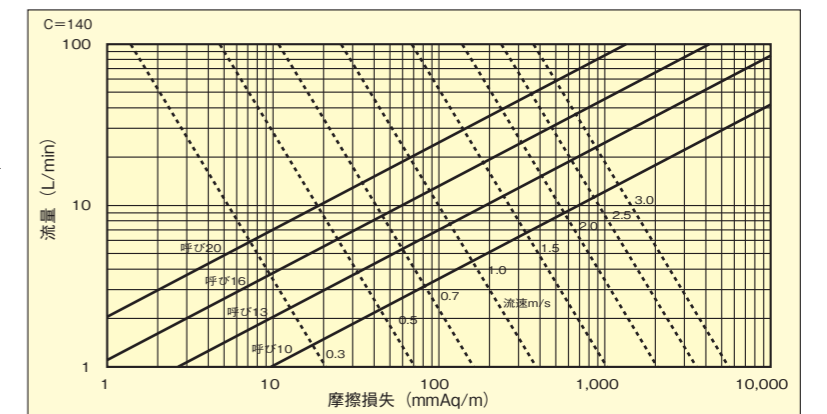

エスロカチットSの性能

■エスロカチットSの相当管長

・継手本体: 金属品

| 呼び径 | オスねじアダプター | | メスねじアダプター | | 座付き給水栓エルボ | 床出しソケットS | 床出し調整ジョイント | | | チーズ | |
|----------|-----------|------|-----------|-----|-----------|----------|------------|-----|-----|-----|---|
| | S | 45L | 90L | 通り側 | | | 枝側 | | | | |
| 10 | 1.5 | 1.75 | 2.0 | — | — | — | — | — | — | — | — |
| 13 | 3.25 | 3.0 | 1.5 | 5.0 | 4.0 | 2.5 | 2.0 | 6.0 | 7.0 | — | — |
| 16 | 1.25 | 2.0 | — | — | — | — | — | 4.0 | 4.5 | — | — |
| 16×13 | — | — | — | — | — | — | — | 3.0 | 3.5 | — | — |
| 16×13×13 | — | — | — | — | — | — | — | 4.0 | 4.0 | — | — |
| 20 | 1.0 | 1.5 | — | — | — | — | — | 2.5 | 3.5 | — | — |
| 20×13 | — | — | — | — | — | — | — | 2.5 | 5.0 | — | — |
| 20×13×13 | — | — | — | — | — | — | — | 4.5 | 4.5 | — | — |

・継手本体: 樹脂品

| 呼び径 | エルボ | | ソケット | | チーズ | |
|----------|------|-----|------|-----|-----|----|
| | 通り側 | 枝側 | 通り側 | 枝側 | 通り側 | 枝側 |
| 13 | 7.0 | 2.5 | 4.5 | 8.5 | — | — |
| 16 | 7.0 | 3.0 | 4.5 | 8.0 | — | — |
| 16×13 | — | 3.0 | 3.5 | 5.0 | — | — |
| 16×13×13 | — | — | 4.0 | 4.0 | — | — |
| 20 | 10.0 | — | — | — | — | — |
| 20×13 | — | — | 3.0 | 5.5 | — | — |
| 20×16 | — | 3.0 | 3.0 | 6.0 | — | — |

■ベックスヘッダー専用継手の相当管長

| 呼び径 | ベックスヘッダーアダプター | | ベックスヘッダーエルボ | | ベックスヘッダーバルブ付きアダプター | | ベックスヘッダーメスネジニップル | |
|-----|---------------|-------|-------------|---|--------------------|---|------------------|---|
| | H 1/2 | H 3/4 | H 3/4 | — | H 3/4 | — | H 3/4 | — |
| 10 | 4.0 | — | 4.25 | — | — | — | 2.75 | — |
| 13 | 2.75 | — | 4.75 | — | — | — | 2.75 | — |
| 16 | 3.0 | 4.0 | 6.0 | — | — | — | 2.75 | — |
| 20 | — | 3.75 | 8.75 | — | — | — | 2.75 | — |

管・継手の試験検査証明書

■エスロベックスの試験検査証明書



■エスロカチットSの試験検査証明書

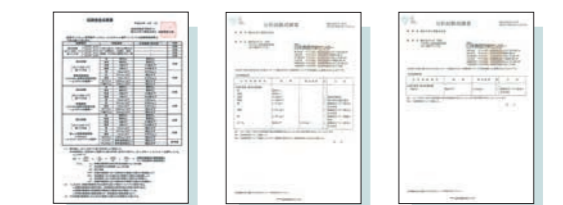

安全かつ適切に使用していただくために、必ずお守りいただくことを説明しています。表示と意味は右記の通りです。

注意 左記表示で囲まれている内容は、それを守らないと大けが・火傷などの事故を引き起こすことがありますので、ご注意ください。

注意 製品性能を確保するために必ず守っていただきたい事項です。

1 設計および使用上の注意

注意

●温度及び最高圧力を守って使用してください。

| 使用温度 (°C) | 最高使用圧力 (MPa) |
|-----------|--------------|
| 0 ~ 20 以下 | 1.50 |
| ~ 40 以下 | 1.25 |
| ~ 60 以下 | 0.95 |
| ~ 70 以下 | 0.85 |
| ~ 80 以下 | 0.75 |
| ~ 90 以下 | 0.70 |
| ~ 95 以下 | 0.65 |

●給水・給湯及び冷温水配管に使用し、エア配管や薬液配管には使用しないでください。管・継手が破損して漏水するおそれがあります。また、温水の循環配管に使用の際は、使用条件によっては管・継手等の劣化が促進されるおそれがありますので、お問い合わせください。

●最高使用温度を超える異常温度が発生する熱源機器には使用しないでください。

●給湯管を取替えるリフォーム工事等で、古いガス給湯器等を継続使用する場合、ガス給湯器等から最高使用温度を超える異常高温が出湯し、管が破損する危険性があります。施工前に、ガス給湯器等に不具合が無い確認の上配管工事を実施してください。

●旧式のガス給湯器においては、極めてまれにセンサーの誤作動等により異常高温状態となり、パイプが破裂し、火傷などの傷害を受ける可能性があります。特に給湯系統のリフォームで本システムを使用する場合は、事前に給湯器メーカーに使用の可否を確認をお願いします。

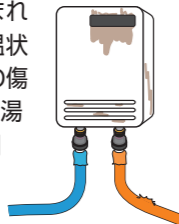

●ガス給湯器等ガス機器と、周囲の配管との離隔距離については「ガス機器の設置基準及び実務指針」(一般財団法人日本ガス機器検査協会)に定められた基準を遵守ください。またガス給湯器の機種により緩和されることがありますので、具体的な離隔距離についてはガス事業者またはガス機器メーカーにご確認ください。

注意 ●樹脂管・継手は下記「管・継手を破損させるおそれのある薬液等」に侵されますので、接触させないでください。またこれらを含む土壌に埋設しないでください。

管・継手を破損させるおそれのある薬液等
 有機溶剤(ベンゼン、アセトン、トルエンなど)
 塩化用接着剤、液状シール剤、瞬間接着剤
 防錆剤、防蟻剤、防錆剤、殺虫剤、除草剤
 灯油、ガソリン、塗料、界面活性剤
 ウレタン吹き付け材(断熱材)

注意 ●作業手袋やウエス、継手を保管するケース等は「管・継手を破損させるおそれのある薬液等」が付着していないものをご使用ください。

注意 ●管(エスロベックス、エスロベックス CV、保温付エスロベックス、ラクのびベックス、ラクのびベックス コルゲートウォーム)の屋外露出配管では外部衝撃・紫外線劣化防止のために、エスロベックス外面、エスロベックス CV 外面、保温付エスロベックスの保温材外面、ラクのびベックスコルゲートウォーム外面に紫外線を通さないように遮光外面被覆を行ってください。また、カチット S 継手部も同様の処理を行ってください。



注意 ●結露や凍結の可能性がある場合は、必要に応じて管と継手に保温処理等の対策を行ってください。また、継手接続部の管が裸で露出しないようにしてください。保温付エスロベックスの場合、必ず管の保温材と継手部に巻く保温材との間に隙間ができないように、継ぎ目をテープで巻いてください。

注意 ●主に水道直結型スプリンクラー配管など、屋根裏等で環境温度の上昇が予想される部位の配管に使用する場合は、圧力上昇で管の破損や機器に損傷を与える場合があります。これを防止するため水道用途に適した膨張弁、逃がし弁(設定圧:1.0MPa 以下)等の設定を検討してください。

注意 ●エスロベックスは急激に曲げず所定の半径で曲げてください。

| 呼び径 | 最小曲げ半径 (mm) |
|-----|-------------|
| 10 | 150 |
| 13 | 150 |
| 16 | 200 |
| 20 | 300 |

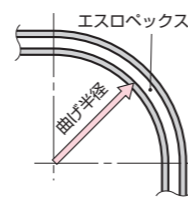

●φ10で追い炊き配管する場合は、使用する継手を往復で4個以下としてください。また、配管長さの片道は、11m 以下(往復22m 以下)としてください。

●高置タンク方式等で、マンションの最上階の場合は、十分な水圧を得られない場合がありますので、配管口径の設定については考慮してください。

●給湯器、カランの圧力損失は機種により大きく相違しますので、必ずメーカーに確認して設計してください。

●隠蔽部での配管接続部には将来的な点検、補修、配管更新を考え、点検口を設けてください。

●エコキュートの室外機と貯湯タンクとの間の連絡管は、エコキュートメーカーの仕様書に準じた管種選定を行ってください。

●ラクのびベックス コルゲートウォームは、コルゲート被覆を通じての内管の更新はできないため、さや管ヘッダー工法には使用できません。

●本紙記載事項以外にご使用の場合は、弊社担当までお問い合わせください。

2 保管上の注意

- 炎天下や極寒の場所に放置しないで、屋内に保管してください。
- 床の上にクギ、突起物、段差が無いことを確認の上、段ボールやベニヤ板などを敷き、管に傷を付けないようにしてください。
- 保管場所では火を使用しないでください。火の粉や熱によって構成部品が劣化するおそれがあります。
- エスロンエスロベックス直管タイプの縦置き(立てかけ)保管は、管が座くつ・変形・湾曲するおそれがあります。必ず平坦な場所で横置き保管としてください。

3 運搬上の注意

- 注意** ●管を運搬するときは、必ず持ち上げて運搬してください。引きずり、投げ出し等は絶対にしないでください。
- 注意** ●ダンボール箱の投げ出しは絶対に行わないでください。衝撃によって構成部品が破壊するおそれがあります。

4 管施工上の注意

- 他社の架橋ポリエチレン管とエスロカチット S を接続する際は、管の内面に連続的もしくは断続的にスジがないことを確認してください。ある場合は漏水の原因となります。
- 屋内露出配管には、管の傷防止等の為にエスロベックスを裸のまま使用しないでください。ラクのびベックスコルゲートウォームや保温付エスロベックス等、外面被覆されたものを使用し、管端まで覆ってください。
- マンションなどの屋内露出配管では、工事時の衝撃や踏みつけによって、管や継手が変形・破損するおそれがありますので、十分に注意してください。
- 床穴貫通時は養生し、木くず等が管や被覆の中に入らないように施工してください。
- さや管工法には専用のエスロフレックスをご使用ください。
- ラクのびベックス コルゲートウォームは、コルゲート被覆を通じての内管の更新はできないため、さや管ヘッダー工法には使用できません。
- 土中およびコンクリートに埋設する場合は、さや管等必ず保護してください。

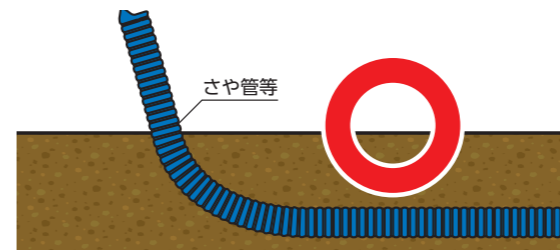

注意 ●管を継手に挿入する前に、管端部の確認を必ず行ってください。管端面取りは不要です。管端部にゴミ、バリ、ささくれ、扁平、管内面のキズ、スジ、へこみがないことを確認し、ある場合は管端を切断して除去してください。漏水の原因となります。また、ほこりや砂等の異物が付いていると漏水の危険がありますので、管の内外面を清掃してください。

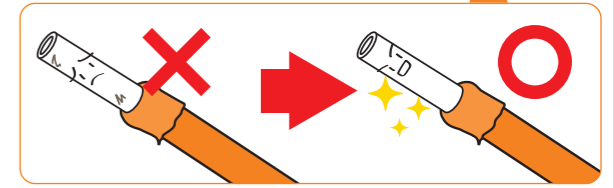
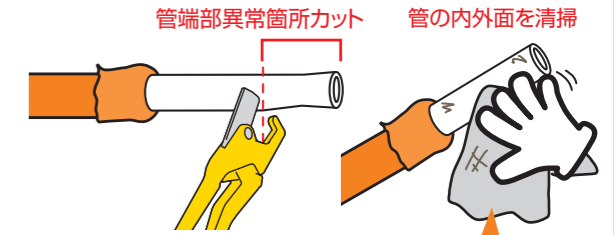

注意 ●管の切断は、塩ビカッターまたは、フレキカッターを用いてください。のこ切りは使用しないでください。管は斜めに切断せず、直角に切断してください。2mm 以上の斜め切りは接続不良につながる等、漏水の危険があります。

注意 ●2度切り・回し切りはしないでください。漏水の危険があります。

注意 ●可塑剤入りの被覆電線(コード)など可塑剤の入ったものは管を侵すことがありますので、直接管に触れさせないように施工してください。

注意 ●養生等で粘着テープを巻いた管は、その部分を切断してから継手に接続してください。



注意 ●規定の最小曲げ半径を遵守し、管の座屈が発生しにくい配管としてください。座屈が発生した場合は新しい管に交換してください。



注意 ●管は継手や支持部材を支点に曲げないでください。また急激な力を加えた曲げ加工はしないでください。管・継手が破損するおそれがあります。

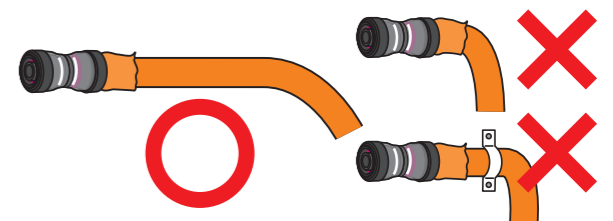

5 継手施工上の注意

- 土中及びコンクリート内への埋設は、継手が侵されるおそれがありますので下記の方法で防護処理が必要です。

〈土中〉

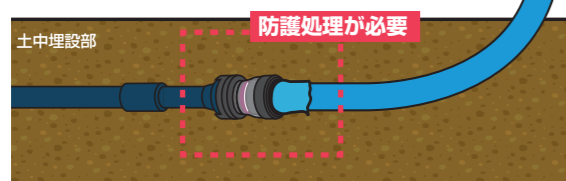

〈コンクリート〉

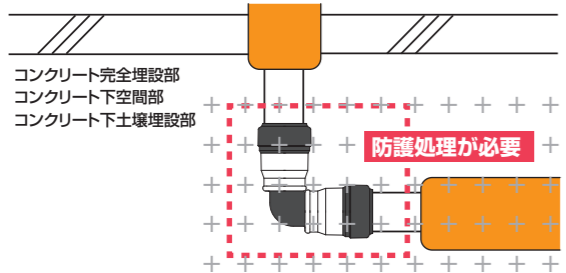

- 埋設以外の配管においても、清掃で使用する洗浄剤等の各種薬液が、管・継手に付着して侵されるおそれがありますので、下記の方法で防護処理が必要です。



＜継手の防護処理方法＞

- ブチル系テープ（推奨テープ：Nitto No.6951）を使用して下図に示すように継手部の防護処理をしてください。

継手の防護方法

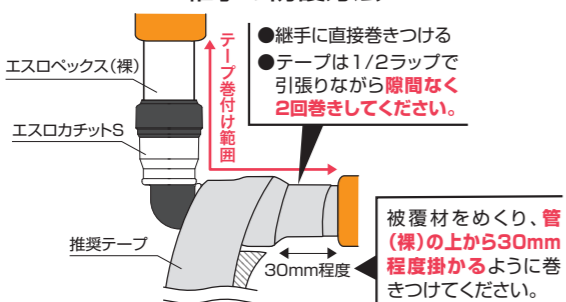

- 被覆材（保温材）の上から巻き付けると管との隙間から上記影響物質が侵入するおそれがあります。隙間ができないように管と継手に直接巻き付けてください。特に多量の湯水がかかる環境、高湿度環境では、上記薬液等が継手部に侵入しないよう注意が必要です。
- 継手を水没状態では使用しないでください。

- 可塑剤を含む塩ビ系防食テープ等（例：市販のビニルテープ、保温テープ、エスロンテープNo.340、No.360等）は継手や管を侵すことがありますので使用しないでください。

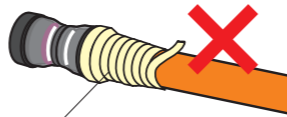

塩化ビニルが基材の防食テープ

- ガスモレ検知液などは使用しないでください。継手等の劣化に繋がる場合があります。
- 継手は適合する管種を確認の上ご使用ください。適合外の管種と接続すると漏水の原因となります。
- 継手を落としたり踏んだりしないでください。破損したり使用不能になるおそれがあります。



- 一度施工すると管が外れない構造になっていますので、継手の再使用はできません。失敗しないよう慎重に施工してください。

- 継手は埃、ゴミ、キズが付かない様保管し、包装袋やリングカバーは、接続時まで外さないでください。



- 管を継手に挿入する際は、ピンクのガイドが見えるまで奥まで一気に確実に挿入してください。挿入が完了すると“カチツ”と音がします。

- 管を継手に挿入する際は、まっすぐ挿入してください。振りながら挿入すると、パッキンのねじれ、脱リングなど、漏水の原因となります。

- 施工者は、ピンクのガイドが見えることを確認してください。ガイドが見えない場合、挿入不足により漏水の原因となります。また、ガイドが斜めに見える場合も、管の斜め切りにより漏水の原因となります。

- 明らかに管が挿入しにくい継手が万一あった場合は、その継手の使用を中止し、販売店または弊社にご連絡ください。

- 継手を分解しないでください。継手を分解すると内部部材でケガをしたり漏水のおそれがあります。また、一度分解した継手は使用しないでください。

- 施工管理点検時には、ピンクのガイドが見えることを確認してください。



- 施工管理点検時にブラックライトを使用の際は直接光源を見ない等取り扱いにはご注意ください。
- 台や座の付いた継手は、所定の数のねじを用いて固定してください。

- ユニオン継手のねじの締め過ぎにご注意ください。シートパッキンやアダプター本体が破損するおそれがあります。適正締め付けトルクはG1/2:25N・m、G3/4:35N・mです。

- 継手を直接固定する場合、固定具は継手の六角形部分など金属部分に当てて固定してください。樹脂部分に当てた場合、継手破損による漏水や、またピンクのガイドの確認ができなくなります。

- 袋ナットおよび樹脂部を工具で挟んでねじ込むことは、破損のおそれがありますので、おやめください。パイプレンチ使用時は、ネジ部近傍の金属六角部分をつかんで使用してください。

- バルブ付きアダプターのねじ込み時は、バルブ部の六角部をつかんでねじ込んでください。接続部をつかむと漏水の原因となります。

- 水圧がかかった状態、もしくは配管内が満水の状態で管を挿入しないでください。パッキンやピンクのガイドがずれて漏水の原因となります。

- 両座付給水栓エルボ（樹脂製）をねじ接続の際は、必ずシールテープをご使用ください。

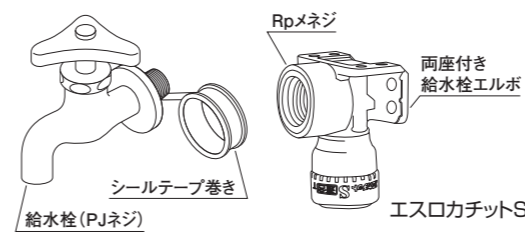

- 腐食および赤水防止のため、ヘッダー回りの管材は防食管材を使用してください。

- 連铸ヘッダー及び铸造ヘッダーには腐食防止のため、専用のプラグ・キャップ・ニップル等を使用してください。

- 銅管など熱を使う配管材との接続の際は、銅管等を先に接続・冷却後、エスロカチットのねじアダプター継手を接続してください。熱によって継手が劣化するおそれがあります。

6 ペックスヘッダー施工上の注意

- 破損・変形、その他の異常のあるものは使用しないでください。

- ヘッダーの包装と継手のリングカバーは接続時まで外さないでください。キズ、ゴミ、異物は漏水の原因となります。

- 組み立て前に、必ずベックスヘッダーの受け口と専用継手の挿し口を点検し、ゴミや異物がある場合は除去してください。

- 受け口の内面および挿し口の外面にキズがある場合は、漏水のおそれがあるため使用できません。キズのない新しい部品で施工を行ってください。

- 異常ねじ込み防止のため、必ず架橋ポリエチレン管の接続前に、ヘッダー部を組み立ててください。

- 専用継手は、ベックスヘッダーにまっすぐ押し入れてください。斜めに押し入れるとOリングのキズ付きや手回しナット接続異常の原因となります。

- 専用継手の手回しナットは、まっすぐ回してください。斜めに回すとナットのねじがつぶれたり、回転不足の原因になります。

- ベックスヘッダーの接続部にはシールテープを巻かないでください。異物噛み漏水や、手回しナットの回転不足の原因になります。

- ベックスヘッダー専用継手の手回しナットは、“パチツ”と音がするまで手で回し接続してください。その後、軽く逆方向に回して手回しナットが緩まないことを確認してください。ナットロック部が掛かっていないと、使用中にねじが緩み戻り、抜け漏水が発生します。

- 手回しナットのねじが固い場合は一旦接続を中止し、挿し口と受け口の点検をしてください。異常があった場合は使用を中止し新品と交換してください。

- ヘッダー固定金具は、ヘッダー両端の枝の間と、連結使用の場合はベックスヘッダーニップル部に、設置してください。

- ベックスヘッダーに乗ったり、踏んだりしないでください。ヘッダーや専用継手が変形し、漏水のおそれがあります。

- ベックスヘッダーと継手の取り外しは、あらかじめ着け替え用の継手を準備し、必ずベックスヘッダー専用の継手離脱レンチを使用してください。脱着に際しては、必ず受け口内面と継手Oリングにキズ、ゴミ、異物等の異常が無いことを確認の上、ゴミ、異物の付着を防ぐため、すみやかに作業を実施・完了させてください。また作業完了後はナットロック部の変形がないことと、軽く手回しナットを逆方向に回して緩まない（ナットロック部が掛かっている）ことを確認してください。

- 手回しナットには、いかなる場合にもパイプレンチやプライヤー等の工具は用いないでください。樹脂ねじや、手回しナットのロック機構が変形破壊し、水圧により継手が抜け落ちるおそれがあります。受け口・ナットロック部が変形したヘッダーや変形破壊した専用継手は使用できません。新しいものに交換してください。

- ヘッダー付近の配管は、必ず接続部が直線になる様にサドルで固定してください。ヘッダーを支点として管を曲げたり、引っ張らないでください。ヘッダーニップル部や継手、管が破損するおそれがあります。

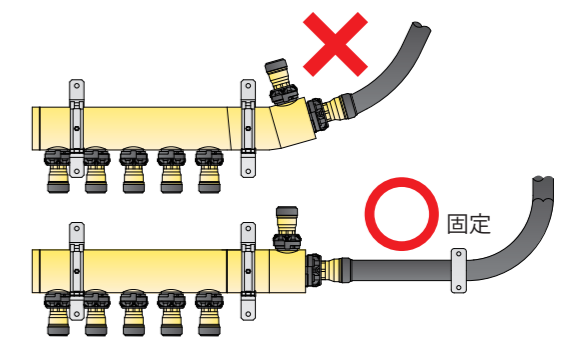

- 実際の施工にあたっては、ベックスヘッダー同梱資料（「施工上の注意ポイント」、「ベックスヘッダー施工手順」）を参考の上、施工してください。

- メイン管が塩ビ管やライニング鋼管になる場合は、配管内の溶剤蒸気除去のため、管端を開放して必ず通風してください。

- 銅管など熱を使う配管材との接続の際は、銅管等を先に接続・冷却後、ペックスヘッダー専用継手を接続してください。熱によって継手が劣化するおそれがあります。
- メスねじニップルのねじ部は、シールテープで接続してください。
- 継手離脱レンチの両端は、それぞれ枝管用(H½)と本管用(H¾)です。使用に際しては適合サイズ側を用い、レンチのツメ2箇所を継手ナットロック部にかけて、緩め方向に回し外してください。合わないサイズのレンチをかける等、無理に外そうとしないでください。部材が変形破損するおそれがあります。

7 配管化粧カバー施工上の注意

- エスロペックスは、巻き癖のない直管タイプをご使用ください。コイル管を使用する場合は、巻き癖を緩和しながら施工してください。
- ウォーターハンマーによる衝撃音が発生する可能性がある場合は、配管に緩衝材（保温材など）を巻いてください。
- エスロペックスは、温度が変化すると伸縮する特性があり、施工状況や使用温度によってコーナパーツのカバーが外れる可能性があります。
- 給湯管にご使用になる場合は、管内温度80℃以下でご使用ください。
- 本製品は、使用環境温度の範囲内でご使用ください。高温になる火元回りでのご使用には十分ご注意ください。
- 耐候性向上マークのない配管化粧カバーにおきましても、屋外にご使用いただけます。
- 配管化粧カバーは、防水構造ではございません。必要に応じて貫通穴および配管のすき間はモルタルなどで埋め戻してください。
- 防火区画貫通部に配管を通す場合は、適切な防火処理をしてください。また、防火区画貫通における不明な点は、所轄の消防機関に確認ください。
- 配管化粧カバーは、推奨工具（トップ工業（株）:PD/JD用ダクトカッター DC-120PJ）か糸鋸で切断してください。
- 配管化粧カバーの施工に関する詳細は「設計施工マニュアル」をご参照ください。また、配管に関する注意事項については本カタログを必ず熟読の上、安全・確実に施工してください。
- 本製品の設計製造元は、因幡電機産業（株）となっております。出荷される梱包材はすべて因幡社製となっております。

8 さや管ヘッダー工法 配管設計についての注意

- 下記に示した『さや管の曲げ半径』と『さや管の曲げ箇所数』の表の範囲内でさや管（エスロフレックス）を敷設してください。

■消音テープを使用しない場合

さや管の曲げ半径

| PEX呼び径 | 適合さや管呼び径 | 最大配管長(m) | 曲げ半径(mm) | |
|--------|----------|----------|----------|-------|
| | | | 水平部 | 立上り部 |
| 10 | 22 | 15 | 300以上 | 150以上 |
| 13 | 22 | 15 | 400以上 | 150以上 |
| 16 | 28 | 15 | 500以上 | 250以上 |
| 20 | 36 | 15 | 600以上 | 300以上 |

さや管の曲げ箇所数

| PEX呼び径 | 適合さや管呼び径 | 最大配管長(m) | 曲げ箇所数 | | |
|--------|----------|----------|-------|------|-----|
| | | | 水平部 | 立上り部 | 合計 |
| 10 | 22 | 15 | 4以下 | 2以下 | 6以下 |
| 13 | 22 | 15 | 4以下 | 2以下 | 6以下 |
| 16 | 28 | 15 | 3以下 | 2以下 | 5以下 |
| 20 | 36 | 15 | 3以下 | 2以下 | 5以下 |

■消音テープを使用した場合

さや管の曲げ半径

| PEX呼び径 | 適合さや管呼び径 | 最大配管長(m) | 曲げ半径(mm) | |
|--------|----------|----------|----------|-------|
| | | | 水平部 | 立上り部 |
| 10 | 22 | 15 | 450以上 | 150以上 |
| 13 | 25 | 15 | 450以上 | 150以上 |
| 16 | 30 | 15 | 600以上 | 250以上 |
| 20 | 36 | 15 | 900以上 | 300以上 |

さや管の曲げ箇所数

| PEX呼び径 | 適合さや管呼び径 | 最大配管長(m) | 曲げ箇所数 | | |
|--------|----------|----------|-------|------|-----|
| | | | 水平部 | 立上り部 | 合計 |
| 10 | 22 | 15 | 4以下 | 2以下 | 6以下 |
| 13 | 25 | 15 | 3以下 | 2以下 | 5以下 |
| 16 | 30 | 15 | 3以下 | 2以下 | 5以下 |
| 20 | 36 | 15 | 3以下 | 2以下 | 5以下 |

- 曲げ半径はできるだけ大きく、曲げ箇所はできるだけ少なく、曲げ角度は90°以上にしてください。

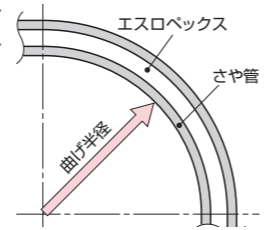

- 配管をスラブ内に埋設する場合、特に口径の大きい場合は建築設計者と相談の上で決定してください。

- 高置タンク方式等で、マンションの最上階の場合は、十分な水圧を得られない場合がありますので、配管口径の設定については考慮してください。

- 給湯器、カランの圧力損失は機種により大きく相違しますので、必ずメーカーに確認して設計してください。

- さや管工法には、専用のエスロフレックスをご使用ください。

- ラクのびベックス コルゲートウォームは、コルゲート被覆を通じての内管の更新はできないため、さや管ヘッダー工法には使用できません。

- さや管工法の詳細につきましては別途「さや管ヘッダー工法 設計・施工マニュアル」をご参照ください。

- エスロンさや管ヘッダー式配管システムはBL 認定外品です。

9 水圧試験の注意

▲注意

- 水圧試験を行う際には、エア抜きを行ってください。エア抜きが不完全な場合、継手が抜けたとき、身体に当たってケガをするおそれがあります。
- 水圧テストプラグ使用の際は、同梱されている「テストプラグ取扱説明書」に従って、水圧テストを行ってください。（注：必ずエア抜きを行ってください。）

- ▲●施工完了後は水圧試験を実施してください。ただし挿入不足等の施工上の不具合は、水圧ゲージの確認のみでは発見できない場合があります。水圧試験と同時に必ず継手接続部の目視・触診を行い、漏れがないこと、ピンクのガイドが見えることを確認してください。

- 万一、水圧試験で継手付近で水漏れが発見された場合は、必ず新しい継手と交換してください。

- ▲●満水状態や水圧がかかった状態での追加挿入は、一時的に止水できているように見えてもパッキンが水で押されて脱リングし漏水の原因となりますので禁止です。

- エスロペックスは可とう性管ですので、水圧を負荷すると真円に戻ろうとする力が働き、時間の経過とともに若干の水圧低下をきたすことがありますのでご注意ください。季節・配管長によっても異なりますが、例えばエスロペックスでは0.74MPa {7.5kgf/cm²}に加压すると1時間経過後およそ0.44～0.59MPa {4.5～6kgf/cm²}の圧力に低下し安定します。

- ペックスヘッダー水圧試験の実施前には、手回しナットを軽く逆に回して緩まない（ナットロック部が掛かっている）ことを確認してください。水圧試験では、圧力ゲージからは手回しナットのナットロック部が掛かっていない状態を、発見できない場合があります。

- ペックスヘッダー水圧試験で漏水し、かつナットロック部が外れている場合、継手のOリングが損傷しているおそれがあるため新しい継手と交換してください。