

ESLON[®]スーパーエスロメタックス シリーズ

ESLON SUPER ESLOMETAX series

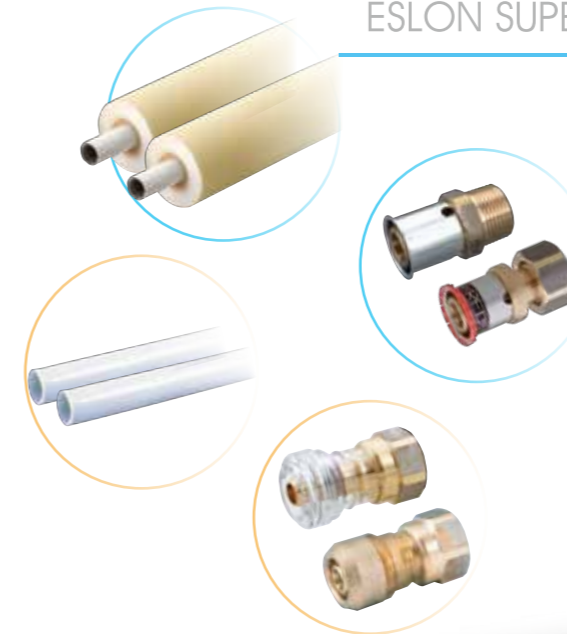

金属強化ポリエチレン管
ESLONスーパーエスロメタックス

〈保温材付〉金属強化ポリエチレン管
ESLONスーパーエスロメタックスFC

スーパーエスロメタックス用圧縮継手
ESLONメタキュット/ ESLONメタキュットRED

スーパーエスロメタックス用ワンタッチ継手
ESLONメタッチ

SEKISUI
環境・ライフラインカンパニー



自由度は、まだまだ進化する。

*印刷のため製品の色調は実物とは異なる場合があります。
*記載事項は予告なく変更する場合があります。

不許転載

2016年 5月 初 版
2024年12月 改訂8版
ESLONスーパーエスロメタックス
シリーズカタログ

積水化学工業株式会社
建築システム事業部

ツールコード
No.06001
2024.12. 2.5TH TX

ESLONタイムズ
<https://eslontimes.com>



二次元コードで
アクセスは
コララ!

専用の管理ページでさらに便利に!
あなただけのESLONタイムズ
MYESLON[®]

給水・給湯から空調まで 幅広いシーンで使用可能なスーパーエスロメタックス

積水化学のスーパーエスロメタックスシリーズは、プラスチックと金属管のメリットを併せ持ち衛生的かつ早く確実な施工に貢献する管材として、給水・給湯配管、空調配管で多くの実績と信頼を築いてまいりました。幅広い品揃えと用途、そして高い施工性でこれからも皆様のニーズにお応えします。

空調 P3

冷温水管

〈保温材付〉金属強化ポリエチレン管

エスロン スーパーエスロメタックスFC

軽量で柔軟な曲げ加工性と優れた耐食性を発揮。配管後の保温作業も不要で冷温水本管からファンコイルユニットまでのトータル配管が可能です。

スーパーエスロメタックス用圧縮継手

エスロン メタキュット

エスロン メタキュットRED

圧縮継手エスロンメタキュットは専用工具で安全・確実に接続が完了。信頼性が高くスピーディな施工を実現します。



関連製品 ※詳細は別途カタログをご参照ください。

冷温水管

空調配管用高性能ポリエチレン管

クウチョウハイパーCH

ドレン配管

空調ドレン用結露防止層付硬質塩化ビニル管・樹脂継手

エスロン ACドレンパイプ・継手

空調配管トータルで高耐久・易施工のオールプラスチックに!

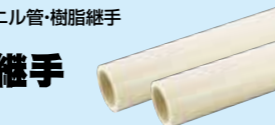

給水・給湯 P7

給水・給湯配管

金属強化ポリエチレン管

エスロン スーパーエスロメタックス

給水・給湯配管としても耐熱性、耐食性に優れたパイプです。

スーパーエスロメタックス用ワンタッチ継手

エスロン メタッチ

本管から器具まわりまでの様々な配管条件に対応する豊富な継手の品揃え。確実にスピーディな施工に貢献します。

スーパーエスロメタックス用圧縮継手

エスロン メタキュット



スーパーエスロメタックスの適用範囲

最高許容水圧	1.5MPa(0~60℃) 1.0MPa(61~85℃) 0.8MPa(86~95℃)
最高許容温度	95℃
曲げ半径	R=4D以上(裸管の場合)
呼び径	10~50(給水・給湯用) 13~50(空調用)

※最高許容水圧とは水撃値を含んだ値です。

▲注意

上記の範囲を超えた領域で使用した場合は管・継手が破損し、重大なけが・火傷などの事故を引き起こすことがありますのでご注意ください。

エコキュートの連絡管に使用する際は、以下の点を必ず守ってください。

- エコキュート機器メーカーの推奨品であることを確認してください。
- エコキュート機器メーカーの設計基準・施工方法にしたがってください。
- 管・継手には保温処理を行ってください。
- 将来の配管更新を考慮した設計・施工方法としてください。
- エコキュート機器交換時には配管も交換してください。

目次

スーパーエスロメタックスの用途例	3
空調	7
給水・給湯	8
性能	10
ファンコイル回り配管の施工について	11
管の規格	13
継手の規格	23
施工	23
使用上の注意	33

本文中のマークについて

▲注意 左記マークの付いている事項は、それを守らないとけが・火傷などの事故を引き起こすことがありますので、ご注意ください。

⚠ 左記マークの付いている事項は、製品性能を確保するために必ず守っていただきたい注意事項です。

ファイブロックについて

熱膨張耐火材

ファイブロック

防火区画貫通に

防火区画貫通箇所では、ファイブロックによる防火区画貫通処理が必要です。

- A ファイブロック 保温材付スーパーエスロメタックス用
- B ファイブロック 塩ビ管用(壁用)
- C ファイブロック 塩ビ管用(床用)

火災と同時に瞬時に膨張し、高断熱層を形成。巻くだけで炎を防ぐ耐火テープです。

- ・低コストで施工が非常に容易です。
- ・管自体の外径が小さくなるため省スペース化が可能です。

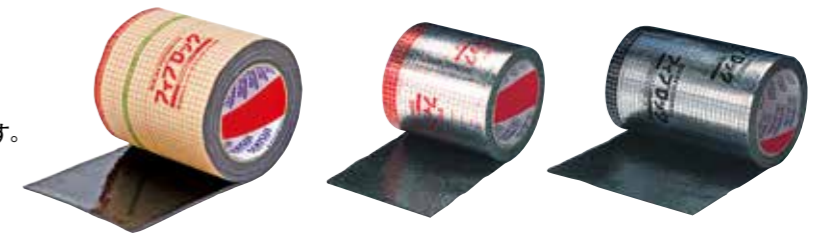

配管が防火区画を貫通する場合は、所轄の消防署にご確認の上、ファイブロックを使用し、適切な処置を行ってください。ファイブロックの詳細についてはファイブロックのカタログ、および各認定書・評価書をご参照ください。

品名	用途	品番	厚さ	幅	長さ	梱包数
A ファイブロック保温材付スーパーエスロメタックス用	壁・床共用	FIB-FC	4.24mm	120mm	1.3m	6巻/ケース
B ファイブロック塩ビ管用(壁用)	壁用	TBCZ002	2.25mm	110mm	1.5m	6巻/ケース
C ファイブロック塩ビ管用(床用)	床用	TBCZ001	2.25mm	160mm	1.5m	6巻/ケース

●保温材付スーパーエスロメタックスの場合

A 〈ファイブロック保温材付スーパーエスロメタックス用の認定・評価一覧〉

貫通する壁の構造	使用最大配管呼び径	保温厚	貫通開口寸法ポイド径	貫通部埋め戻し方法	国土交通大臣認定番号	(一財)日本消防設備安全センター性能評価番号
						共住区画
ALC・コンクリート(厚100mm以上)	50A	30mm以下	φ208mm以下	モルタル	PS060WL-0715	KK19-148号
	25A	20mm以下	縦150mm×横250mm以下 φ150mm以下		PS060WL-0373	
中空壁(厚100mm以上)	50A	30mm以下	φ144mm以下	シリコン系シーリング材*	PS060WL-0719	KK20-008号
	25A	20mm以下	φ93mm以下		PS060WL-0409	
片面強化石膏ボード重張壁(厚さ42mm以上)	50A	30mm以下	φ144mm以下		PS060WL-0698-1	

*推奨商品:積水フーラー社製 セキスイシリコンシーラント(JIS A 5758)

貫通する床の構造	使用最大配管呼び径	保温厚	貫通開口寸法ポイド径	貫通部埋め戻し方法	国土交通大臣認定番号
ALC・コンクリート(厚100mm以上)	50A	30mm以下	φ182mm以下	モルタル	PS060FL-0714

●スーパーエスロメタックスの場合

ファイブロック塩ビ管用をご使用ください。ファイブロック塩ビ管用には壁用と床用がありますのでご注意ください。

B 〈ファイブロック塩ビ管用(壁用)の認定・評価一覧〉

貫通する壁の構造	使用最大配管呼び径	貫通開口寸法ポイド径	貫通部埋め戻し方法	国土交通大臣認定番号	(一財)日本消防設備安全センター性能評価番号
					共住区画
コンクリート(厚100mm以上)	50A	100(φ107mm)以下	モルタル	PS060WL-0068	KK19-119号

C 〈ファイブロック塩ビ管用(床用)の認定・評価一覧〉

貫通する床の構造	使用最大配管呼び径	貫通開口寸法ポイド径	貫通部埋め戻し方法	国土交通大臣認定番号	(一財)日本消防設備安全センター性能評価番号
					共住区画
コンクリート(厚150mm以上)	50A	100(φ107mm)以下	モルタル	PS060FL-0107	KK19-121号
	40A*				RK19-037号

*令8区画を貫通する場合の最大の呼び径は40Aとなります。

空調

〈保温材付〉金属強化ポリエチレン管

エスロンスーパーエスロメタックスFC



スーパーエスロメタックス用圧縮継手

エスロンメタキュット / エスロンメタキュットRED

冷温水本管とファンコイルユニットとの接続に

高い施工品質と工期・コスト削減に貢献する空調配管システムを実現

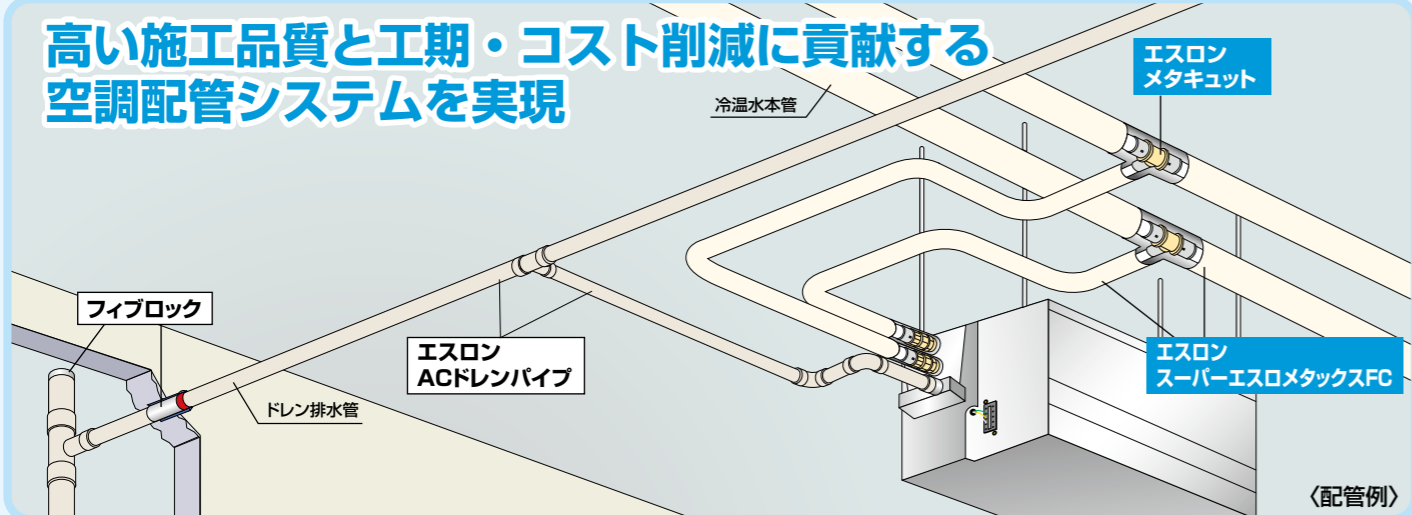

現場施工性

作業の省力化、施工品質の向上が図れます。改修工事にも最適です。

工期短縮

スーパーエスロメタックスFC及びACドレンパイプは配管と同時に保温工事が完了。スピーディな施工が可能です。

施工費・材料費の削減

施工費、材料費の削減により、トータルコストの削減が図れます。

配管スペースのコンパクト化

曲げ配管[※]が自由に行えます。省スペースの施工もスムーズです。

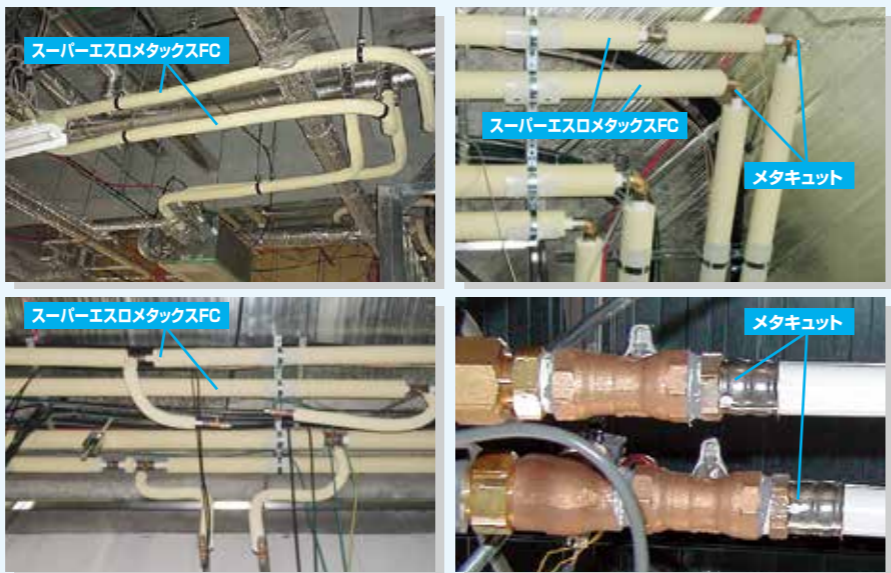

■スーパーエスロメタックスFCの配管 ※継手部は別途保温が必要です。 ■メタキュットの接続部 ※継手部は別途保温が必要です。

〈保温材付〉金属強化ポリエチレン管

エスロンスーパーエスロメタックスFC

呼び径13~50



スーパーエスロメタックスFCの構造

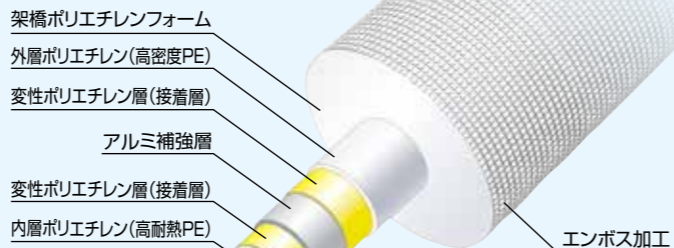

スピーディな施工で優れた保温・防露効果を発揮。

あらかじめ保温材が一体化しているため、配管後の保温作業が不要。継手部は別途保温が必要です。

長尺で柔軟、しかも曲げ形状をキープ。

曲げ部の継手が不要で、配管後の微調整も管の可とう性で容易に対応。 ※呼び径25以下は曲げ配管が行えます。

酸素透過がなく、管路のたわみによるエア・溜まりも生じません。

・アルミ層があるため、酸素透過はありません。
・配管途中に継手がないため、エア・溜まりによるトラブルがありません。

軽量で取り扱いが容易。高所作業もラクに行えます。 サイズ20 (30t, 4m) で1.66kgと軽く、SGPの1/4の重さです。

高温・高圧領域で使用でき、優れた耐食性を発揮。 管内面は耐熱・耐食に優れた高耐熱ポリエチレン樹脂を使用しており、電食や水質による腐食の心配がありません。

エスロンスーパーエスロメタックスFCの品揃え・規格についてはP12をご参照ください。

呼び径10~50

スーパーエスロメタックス用圧縮継手

エスロンメタキュット

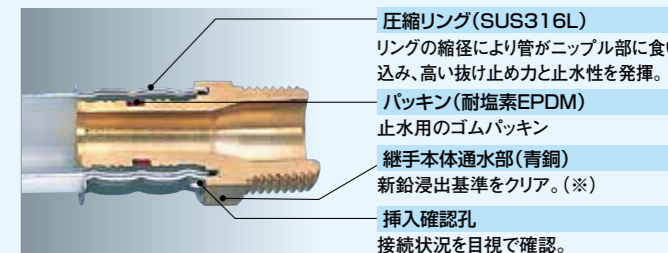

※平成15年4月1日より施行された「厚生労働省令第138号(給水装置の構造及び材質の基準に関する省令の一部を改正する省令、新鉛浸出基準=0.01mg/ℓ)」の適合品です。

新開発の継手で、施工は簡単・確実に行えます。

- ・専用工具で継手外面を圧縮するだけで接続が可能です。
- ・熟練技能が不要で、施工品質のバラツキがありません。

施工管理が容易に行えます。

- ・挿入確認孔が圧縮リング円周上に3ヶ所あり、管が継手奥側まで挿入されたことが目視で確認できます。

安全かつスピーディに施工が行えます。

- ・火気を使用しないため安全に作業が行えます。
- ・管・継手の接続部は圧縮接続ですので、スピーディな施工が可能です。

■接続機構

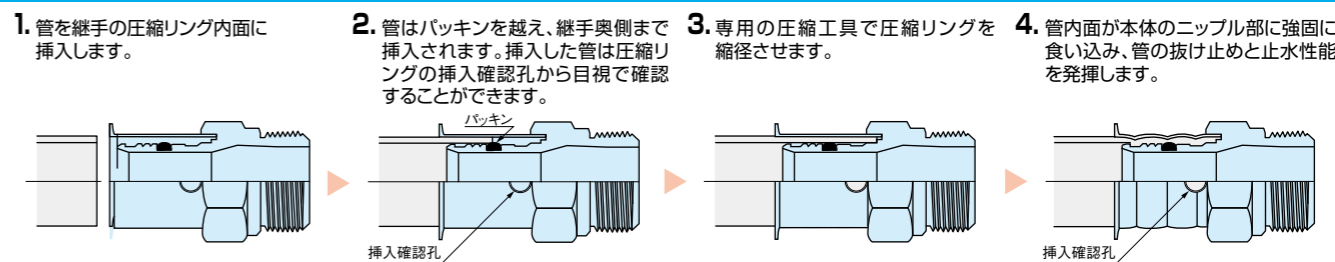

エスロンメタキュットの品揃え・規格についてはP13をご参照ください。

関連製品

空調配管用高性能ポリエチレン管

冷温水管

クウチョウハイパーCH

耐久性・耐食性に優れたポリエチレン管が冷温水用途にも使用可能となりました。軽量で施工の省力化に貢献します。

※詳細は別途「クウチョウハイパーCHカタログ」をご参照ください。



空調ドレン用結露防止層付硬質塩化ビニル管・樹脂継手

ドレン配管

エスロンACドレンパイプ・継手

空調ドレン用の結露防止層付硬質塩化ビニル管です。保温機能を有し、配管と同時に保温作業が完了します。

※詳細は別途「ACドレンパイプ・継手カタログ」をご参照ください。

直管



エスロン透明ACドレン継手

接着ミスを減らし、検査もひと目でOK。施工管理が確実にできます。

NEW



スーパーエスロメタックス用圧縮継手
エスロン **メタキュットRED** 呼び径16~50

水圧試験で100%の締め忘れ発見!

スーパーエスロメタックス専用継手
メタキュットが新機能を搭載!

水圧試験で漏水しなければ
施工完了!

金属強化ポリエチレン管スーパーエスロメタックス用継手として、発売以来、多くの実績と信頼を築いてきたメタキュット。さらに洗練し「圧縮締め忘れゼロ」を徹底的に追求したメタキュットRED。積水化学が信頼の配管システムをお届けします。

特長

1 水圧試験で100%締め忘れを発見

管を挿入しただけでは、止水しない構造となっているため、継手圧縮忘れは必ず水圧試験で発見できます。

管を挿入しただけでは管がパッキンに触れませんか。【隙間がある】

圧縮締め込み

【隙間がなくなる】

2 施工完了が外観から容易に判別可能

継手圧縮後は、外観(色)の変化を目視で確認しやすいため、水圧試験を実施する前に、圧縮締め忘れの発見が容易になります。

圧縮前

圧縮後

圧縮痕線が3本

赤リングが無い

管が見える

3 メタキュットRED専用工具で簡単・確実・スピーディ施工

進化したメタキュットRED継手専用の工具を使用しますが、工具の構造、取り扱い方法は従来同様です。熟練技能は不要で、施工品質のバラツキはありません。

小口径専用 φ16、20、25

大口径専用 φ32、40、50

構造

- 継手本体(鉛レス青銅)
- 挿入確認孔
接続状況を目視で確認。
- 圧縮リング(SUS316L)
リングの縮径により管がニップル部に食い込み、高い抜け止め力と止水性を発揮。
- 赤リング(ABS樹脂)
施工時に脱落し、施工完了が外観から容易に判別可能。

パッキン(耐塩素EPDM)

断面図(配管接続後)

エスロンメタキュットREDの品揃え・規格についてはP17をご参照ください。

エスロン **スーパーエスロメタックスFC プレハブシステム**

ファンコイルユニット廻りの配管をプレハブ化

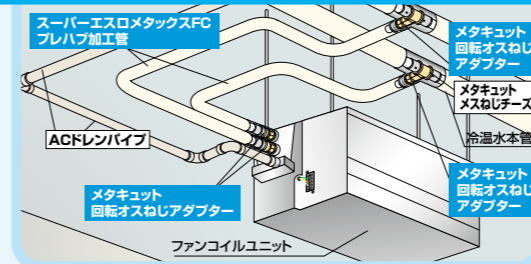

メーカー工場にてあらかじめ管両端に継手を接続加工しますので高い施工品質を確保します。

- 1 専用電動工具の高所圧縮作業が不要です。
- 2 施工管理工数の削減が可能です。

スーパーエスロメタックスFC プレハブシステムの内容

※プレハブシステムは、全て受注生産品です。詳細お打ち合わせのため、まずは弊社営業所へご連絡ください。

スーパーエスロメタックスFC プレハブ加工管



- ・SUSフレキ管(内面蛇腹)と異なり内面は平滑です。
 - ・使用温度-圧力範囲は通常のスーパーエスロメタックスと同等です。
 - ・保温付管は管部の保温施工が不要です*。
- *管露出部や継手等は別途保温が必要です。

呼び径	ねじサイズ	保温厚		配管長
		10mm	25mm	
16	R3/4	10mm	25mm	1.9m~10m (0.5mきざみ) (0.1mきざみの場合も特殊対応します)
		20mm		
20	R3/4	10mm	25mm	
		20mm		
25	R1	10mm	25mm	
		20mm		

プレハブ工法と従来工法との、施工の流れ比較

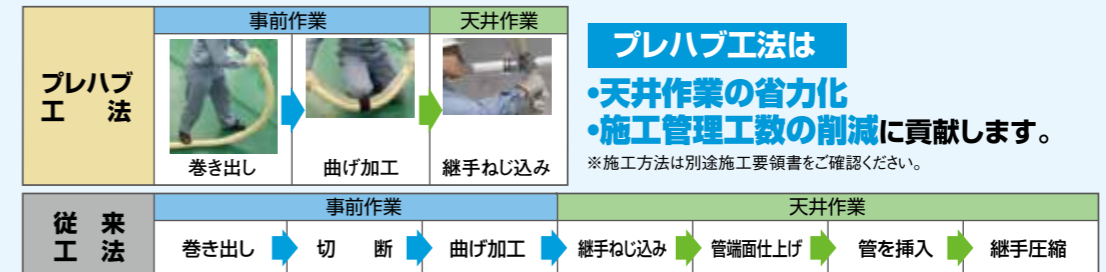

プレハブシステム専用品：工場加工で使用するメタキュット継手

メタキュット 回転オスねじアダプター



回転オスねじアダプターは継手内に回転機構を有し、ねじ込み接続が可能です。

回転オスねじアダプターの構造

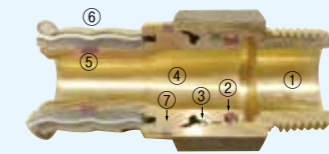

No.	名称	材質
①	本体A	鉛レス銅合金
②	O-リング	耐塩素EPDM
③	C-リング	SUS304 WPB
④	本体B	鉛レス銅合金
⑤	パッキン	耐塩素EPDM
⑥	圧縮リング	SUS316L
⑦	外周スペーサーリング	SUS304

現場プレハブ対応品：現場で接続加工する場合に使用するメタキュットRED継手

締め忘れが水圧試験で発見できるメタキュットREDで回転オスねじアダプターを品揃えしました。新製品

・作業環境が良い床上等であらかじめ継手圧縮作業後に機器類へねじ込み作業になります。

メタキュットRED 回転オスねじアダプター

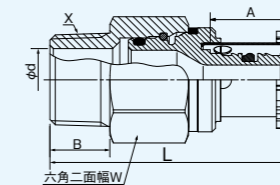

品番	呼び径×X	L	A	B	φd	W	単位:mm
RDKA162	16×R3/4	68.1	22.6	17.0	18.0	32	
RDKA20	20×R3/4	75.0	27.8	17.0	18.0	32	
RDKA25	25×R1	83.2	28.9	20.0	24.0	38	

※メタキュット回転オスねじアダプターと同様に圧縮後にねじ込み接続が可能です。
※現場接続用の為、メタキュットRED専用の圧縮工具等が別途必要です。
※施工方法は別途施工要領書をご確認ください。

プレハブシステム専用品(管の曲げ加工に使用するベンダー)

プレハブベンダー



プレハブベンダー		適用スーパーエスロメタックスFC(●印の品揃えに適合)									梱包数(個)			
		呼び16			呼び20			呼び25						
品番	品名	曲げ半径	保温厚(mm)											
SMPB1	1型	200mm	●	●		●	●	●						5
SMPB2	2型	250mm			●	●	●	●						5
SMPB3	3型	300mm							●	●	●			3

※プレハブベンダーは受注生産品です。

プレハブベンダーは保温付管用曲げ加工工具です。曲げる箇所の保温外面にプレハブベンダーを当て、面ファスナー(中央の黒い帯)で保温付管に仮止めして使います。曲げによる管扁平や座屈を防ぐため、曲げ加工の際は必ずプレハブベンダーをご使用ください。

給水・給湯

耐熱・耐食性に優れた
給水・給湯配管に

分岐給水・給湯配管の
施工が確実に。
スピーディに。

スーパーエスロメタックス用圧縮継手 エスロンメタキュット



特長についてはP4を、品揃え・規格については
P13をご参照ください。

スーパーエスロメタックス用ワンタッチ継手 エスロンメタタッチ

金属強化ポリエチレン管

エスロンスーパーエスロメタックス



スーパーエスロメタックス用ワンタッチ継手
エスロンメタタッチ / スーパーエスロメタックス用圧縮継手
エスロンメタキュット

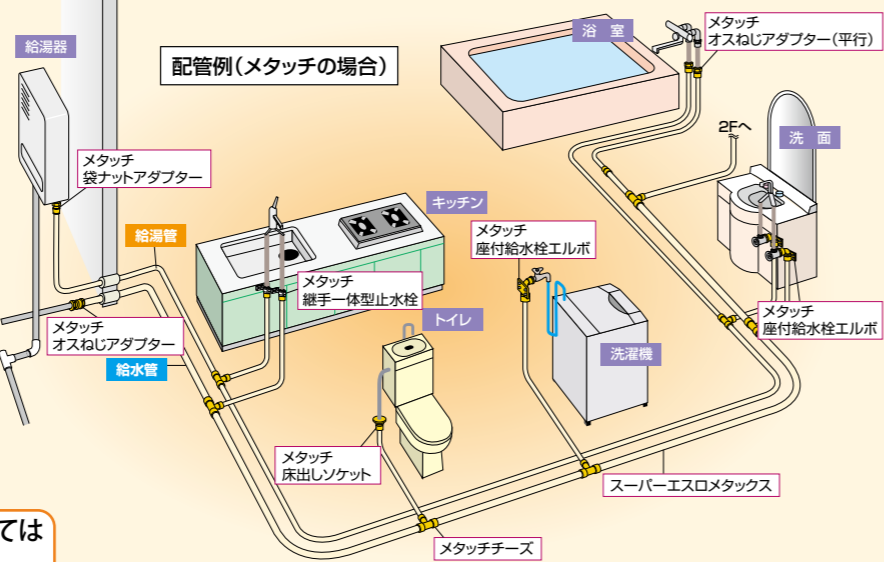

呼び径10~20

- 管端の面仕上げ後、管を継手に差し込むだけのワンタッチ接続です。
- 継手挿入標線付スケルトンボディで挿入状態を目視で確認できます。
- 継手本体通水部は新鉛浸出基準※をクリアしています。

※平成15年4月1日より施行された「厚生労働省令第138号
(給水装置の構造及び材質の基準に関する省令の一部を改正する省令、新鉛浸出基準=0.01mg/l)」の適合品です。

<呼び径10、13(透明ナットタイプ)>



- 構造
- バックシム(耐塩素EPDM)
止水用のゴムバックシム
 - スケルトンボディ(PC)
透明樹脂で管の挿入状態が見やすい構造です。
 - 抜け止めリング(SUS304-CSP)
管の抜けを防止。
 - 袋ナット(PC)
 - ガイドリング(SUS304)
 - 継手本体通水部
(PPSU、鉛レス青銅又は青銅の鉛除去表面処理)
新鉛浸出基準をクリア。(※)

<呼び径16、20及びその異径品種>



- 構造
- バックシム(耐塩素EPDM)
止水用のゴムバックシム
 - スケルトンボディ(PPSU又はPES)
透明樹脂で管の挿入状態が見やすい構造です。
 - 抜け止めリング(CAC406C又はC3604)
管の抜けを防止。
 - 袋ナット(CAC406C又はC3604)
 - 継手本体通水部
(鉛レス青銅又は青銅の鉛除去表面処理)
新鉛浸出基準をクリア。(※)

■接続機構

<呼び径10、13(透明ナットタイプ)>

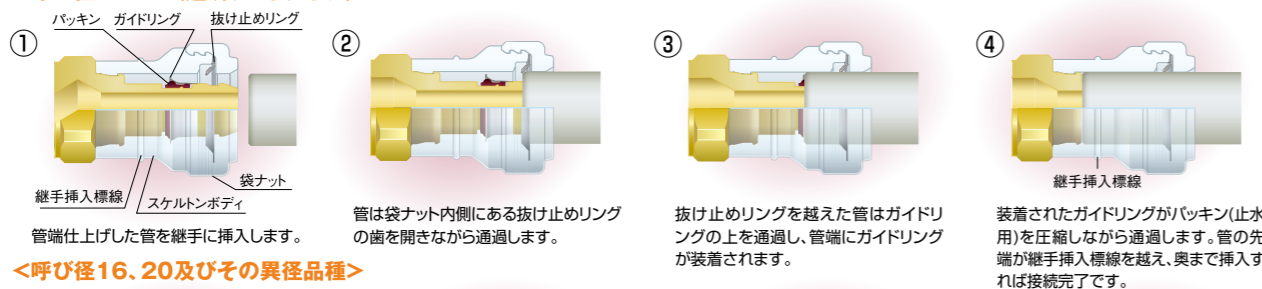

<呼び径16、20及びその異径品種>

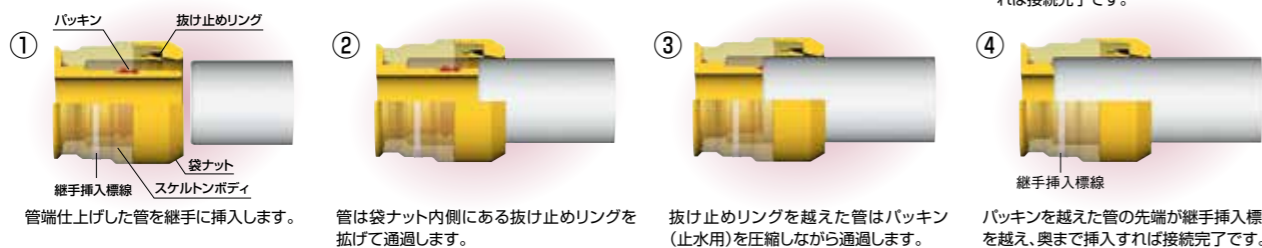

エスロンメタタッチの品揃え・規格についてはP19をご参照ください。

性能

■エスロンスーパーエスロメタックスFC・メタキュットの性能

《設計》

●使用条件

使用温度(℃)	0~60	61~85	86~95
最高許容水圧 MPa (kgf/cm ²)	1.5 {15.3}	1.0 {10.2}	0.8 {8.2}

※最高許容水圧とは水撃値を含んだ値です。

⚠️ 95℃を越える異常温度が発生する熱源機器には使用しないでください。
⚠️ 注意 上記の範囲を超えた領域で使用した場合は管・継手が破損し、重大なけが・火傷などの事故を引き起こすことがありますのでご注意ください。

●結露防止性能(スーパーエスロメタックスFCの保温材厚みの選定)

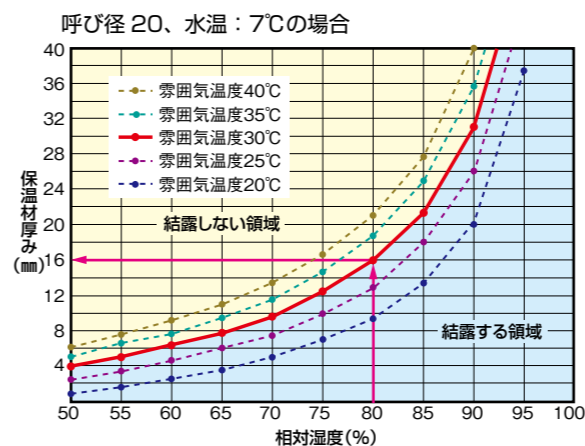

●見方

・雰囲気温度30℃の場合

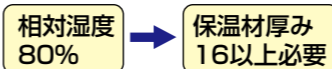

⚠️ 保温材厚みの選定に当たっては、使用条件を考慮の上、選定してください。

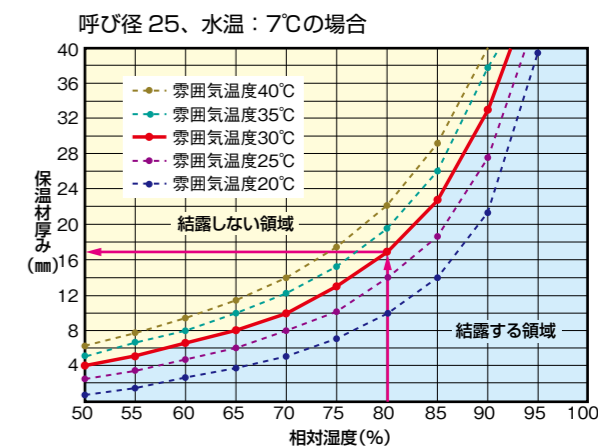

●見方

・雰囲気温度30℃の場合

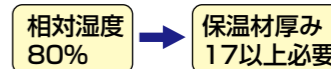

《設計上の注意点》

- ⚠️ 注意 給水・給湯及び冷温水配管に使用し、エア配管や薬液配管には使用しないでください。
- ⚠️ 注意 最高温度及び最高圧力を守って使用してください。蒸気配管には使用できません。
- ⚠️ ファンコイルユニット回りの配管では、面間距離を1.5m以上とし、オフセット配管としてください。
- ⚠️ 防火区画を貫通する場合は、適切な処置を施してください。

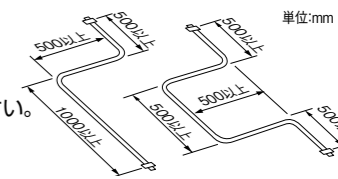

■エスロンスーパーエスロメタックス・メタキュットの水利特性

●スーパーエスロメタックスの流量線図(ヘーゼンウィリアムス公式：C = 140)

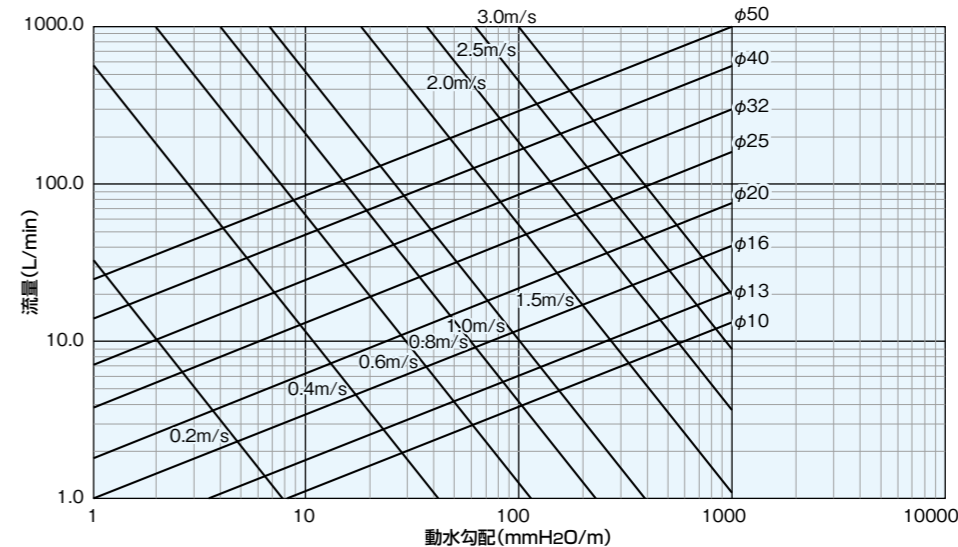

●メタキュットの相当管長

単位:m

呼び径	ねじアダプター		ソケット	エルボ	給水栓 エルボ	チーズ		袋ナット アダプター
	オス	メス				直流	分流	
10	1.6	2.5	2.3					
13	2.2	4.4	4.3	8.3	6.1	6.3	8.8	4.1
16	4.3	5.0	4.7	6.7	6.9	6.3	8.8	4.9
20	3.5	4.3	4.4	5.3	8.2	6.3	8.3	4.0
25	2.6	3.1	3.6	5.2		3.9	6.4	3.8
32	3.6	4.3	4.1	6.5		4.1	7.0	3.9
40	1.7	3.5	2.8	9.9		3.2	5.8	5.8
50	1.3	2.1	2.8	10.8		3.1	11.2	4.3

●メタッチの相当管長

単位:m

呼び径	ねじアダプター		ソケット	エルボ	給水栓 エルボ	チーズ		袋ナット アダプター
	オス	メス				直流	分流	
10	3.0	2.8	3.1					3.6
13	2.1	2.1	1.9	3.1	2.1	2.5	3.6	3.0
16	1.7	1.8	1.5	3.1	1.6	2.5	3.7	3.1
20	1.4	1.5	1.2	2.9	2.6	1.7	2.8	2.2
16×13						2.4	2.4	
16×13×13						2.1	2.3	
20×13						1.6	2.1	

■スーパーエスロメタックス・メタキュット・メタッチの試験検査証明書



●エスロンスーパーエスロメタックス

●エスロンメタキュット



●エスロンメタッチ

1) オフセット配管経路の設定

ファンコイル機器との接続はオフセット配管(配管全長1.5m以上)としてください。

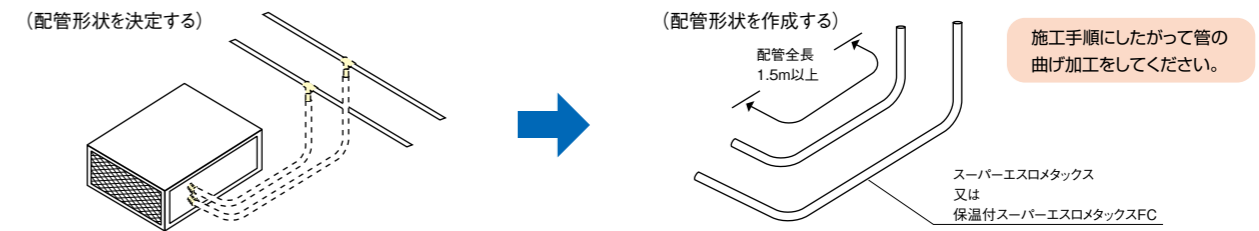

⚠ ファンコイル回りの配管では分岐位置に留意し2~3箇所の曲がりをもったオフセット配管としてください。

① 面間距離が1.5m以上の場合には、本管からの分岐位置に関わらずオフセットが確保できます。

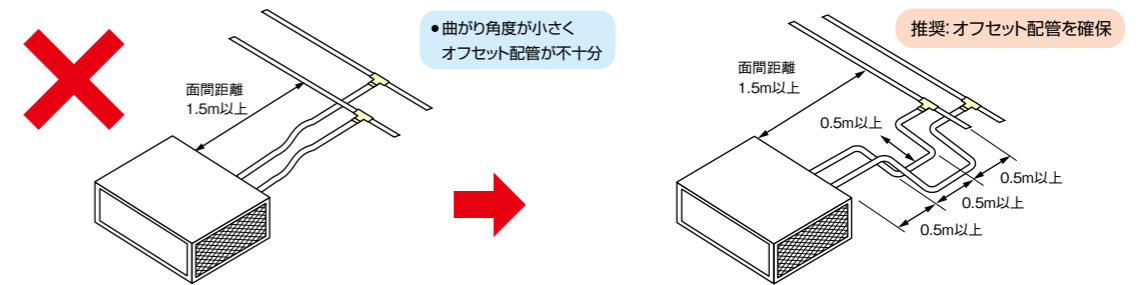

② 面間距離が取れない場合には、本管からの分岐位置を調整してオフセット配管と配管全長を確保します。

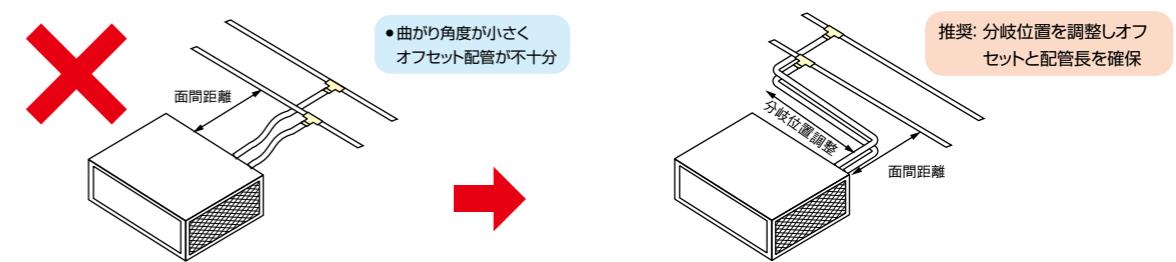

2) 冷水管とファンコイルユニットの接続

オスまたはメスねじアダプターをファンコイルユニット及び冷水管に接続した後、あらかじめ形状を作ったスーパーエスロメタックス(又は保温付きスーパーエスロメタックスFC)と接続してください。

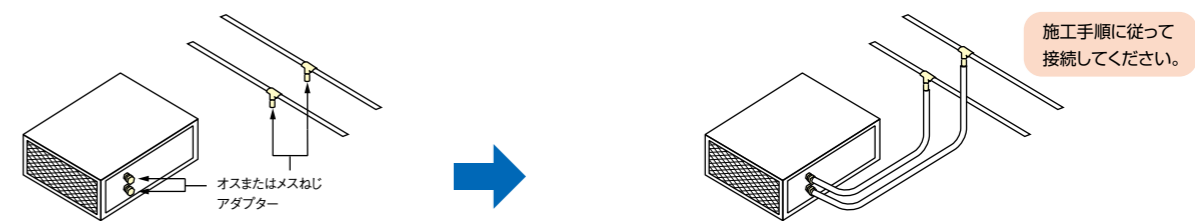

3) 保温および支持

スーパーエスロメタックスの場合は適切な保温をしてください(保温付きスーパーエスロメタックスFCは継手部を別途保温してください)。支持間隔は以下の表に従ってください。

項目	呼び径	13	16	20	25	32	40	50
横走り配管	最大支持間隔	1m以下			1.5m以下			2m以下
弁・機器類等の支持		●弁や機器類の荷重がかからないように弁や機器またはその近くを支持してください。 ●直線配管の場合は10m毎にオフセット配管で伸縮処理をしてください。						

⚠ 管に直接支持金具を取り付ける場合はゴム内張またはプラスチック製を使用してください。

管の規格

金属強化ポリエチレン管
エスロンスーパーエスロメタックス のラインアップ

■管の共通寸法

呼び径	外径 φD	内径 φd	管厚 T	参考質量 (kg/m)
10	14.1	10.1	2.00	0.09
13	16.1	12.1	2.00	0.11
16	20.1	15.6	2.25	0.16
20	25.1	19.6	2.75	0.24
25	32.1	26.1	3.00	0.35
32	40.1	33.1	3.50	0.54
40	50.1	42.1	4.00	0.80
50	63.1	53.1	5.00	1.26

単位:mm

■直管

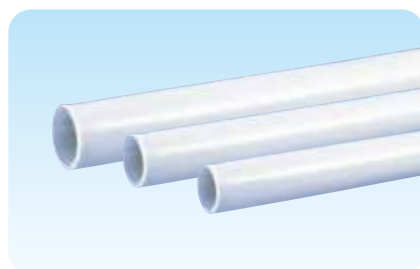

品番	呼び径	定尺長さ L	参考質量 (kg/本)	梱包数 (本)
SMX134	13	4,000	0.44	40
SMX164	16		0.63	30
SMX204	20		0.98	20
SMX254	25		1.39	15
SMX324	32		2.14	10
SMX404	40		3.18	6
SMX504	50		5.02	4

単位:mm

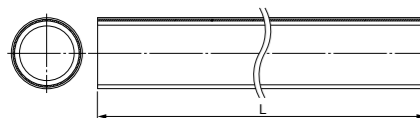

■長尺管 (巻き物)

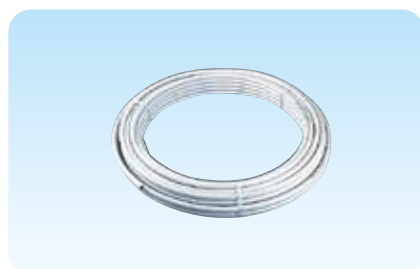

品番	呼び径	コイル寸法				参考質量 (kg/1巻き)	梱包数 (本)
		全長(m/1巻き)	内径(φA)	外径(φB)	幅(C)		
SMX101H	10	100	600	800	100	9.0	1
SMX131H	13	100	600	830	120	10.9	
SMX1650	16	50	600	810	110	7.9	
SMX2050	20	50	800	1,070	110	12.2	
SMX2550	25	50	980	1,250	140	17.3	

単位:mm

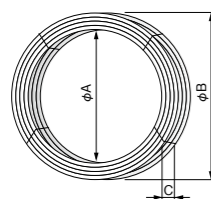

管の規格

〈保温材付〉金属強化ポリエチレン管
エスロンスーパーエスロメタックスFC (保温材付) のラインアップ

■直管

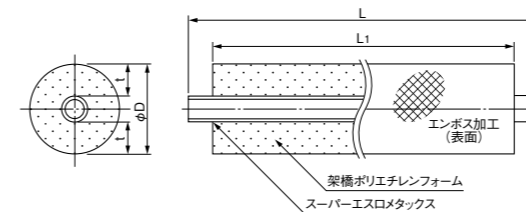
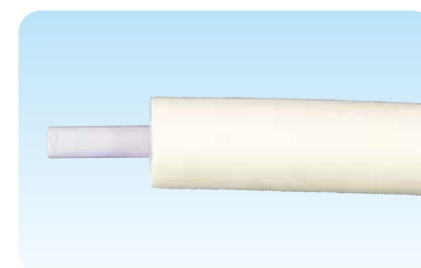

品番	呼び径	保温材		定尺長さ		参考質量 (kg/本)	梱包数 (本)
		外径(φD)	厚み(t)	L	L ₁		
SF13104	13	37	10	4,000	3,900	0.54	9
SF13204		57	20			0.72	
SF13254		67	25			0.88	
SF16104	16	41	10			0.75	
SF16204		61	20			0.96	
SF16254		71	25			1.10	
SF20104	20	46	10			1.10	
SF20204		66	20			1.34	
SF20254		76	25			1.49	
SF20304	25	86	30			1.66	4
SF25104		53	10			1.84	9
SF25204		73	20			2.13	
SF25254	83	25	2.29			6	
SF25304	32	93	30			2.48	4
SF32104		61	10			2.32	9
SF32204		81	20			2.63	
SF32254	91	25	2.81			4	
SF32304	40	101	30			3.02	6
SF40104		71	10	3.40			
SF40204		91	20	3.75			
SF40254	50	101	25	3.95	4		
SF40304		111	30	4.18			
SF50104		84	10	5.28			
SF50204	104	20	5.69				
SF50254	114	25	5.92				
SF50304	124	30	6.18				

単位:mm

備考: ※は受注生産品です。納期をご確認ください。

■長尺管 (巻き物)



品番	呼び径	保温材		定尺長さ(m)		参考質量 (kg/1巻き)	梱包数 (本)
		外径(φD)	厚み(t)	L	L ₁		
SF1010Q	10	35	10	25	24.95	2.9	1
SF1020Q		55	20			3.6	
SF1310Q		13	37			10	
SF1320Q	57		20			4.5	
SF1610Q	41		10			4.7	
SF1620Q	16	61	20			6.0	
SF1625Q		71	25			6.9	
SF2010Q		46	10			6.9	
SF2020Q	20	66	20			8.4	
SF2025Q		76	25			9.3	
SF2030Q		86	30			10.4	
SF2510Q	25	53	10			11.5	
SF2520Q		73	20			13.3	
SF2525Q		83	25			14.3	
SF2530Q		93	30			15.5	

単位:mm

継手の規格

スーパーエスロメタックス用圧縮継手

エスロン **メタキユット** のラインアップ

ねじの種類：R ……管用テーパねじ Rp ……管用テーパねじの平行めねじ Rc ……管用テーパめねじ G ……管用平行ねじ

受口共通寸法

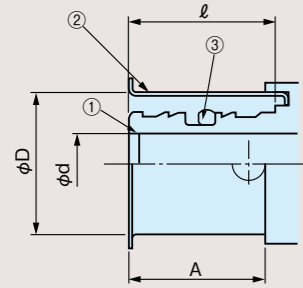

No.	部品名称	材質
①	継手本体通水部	鉛レス青銅又はCAC406(脱鉛処理品)
②	圧縮リング	SUS316L
③	パッキン	耐塩素 EPDM

単位:mm					
呼び径	ℓ	A	φD	φd	
10	20.5	19.0	15.3	6.0	
13	20.5	19.0	17.3	6.5	
16	22.0	20.5	21.3	8.8	
20	27.5	27.0	26.3	12.6	
25	29.2	27.2	33.6	18.6	
32	29.2	27.2	41.6	24.65	
40	38.1	36.6	52.25	33.2	
50	40.6	39.6	65.3	43.1	

オスねじアダプター

●テーパねじ

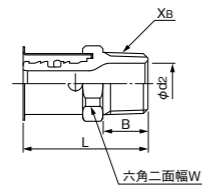

単位:mm						
品番	呼び径×X _B	L	B	φd ₂	W	梱包数(個)
MKOA10	10×R1/2	41.5	15.5	14.0	22	210(70×3)
MKOA13	13×R1/2	41.5	15.5	14.0	22	210(70×3)
MKOA16	16×R1/2	43.0	15.5	14.0	24	120(20×6)
MKOA162	16×R3/4	46.5	17.0	18.0	28	120(20×6)
MKOA20	20×R3/4	53.0	17.0	18.0	30	90(15×6)
MKOA25	25×R1	57.2	20.0	24.0	36	72(12×6)
MKOA32	32×R1 1/4	62.2	21.0	32.0	46	36(12×3)
MKOA40	40×R1 1/2	71.6	21.0	38.0	56	24(8×3)
MKOA50	50×R2	79.6	25.0	49.0	70(八角)	24(6×4)

●平行ねじ

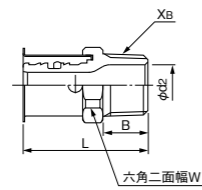
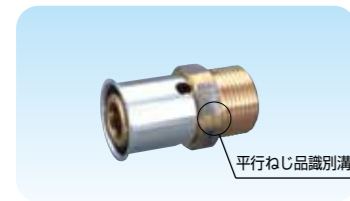

単位:mm						
品番	呼び径×X _B	L	B	φd ₂	W	梱包数(個)
MKOA10G	10×G1/2	41.5	15.5	14.0	22	210(70×3)
MKOA13G	13×G1/2	41.5	15.5	14.0	22	210(70×3)
MKOA16G	16×G1/2	43.0	15.5	14.0	24	120(20×6)
MKOA162G	16×G3/4	46.5	17.0	18.0	28	120(20×6)
MKOA20G	20×G3/4	53.0	17.0	18.0	30	90(15×6)
MKOA25G	25×G1	57.2	20.0	24.0	36	72(12×6)
MKOA32G	32×G1 1/4	62.2	21.0	32.0	46	36(12×3)
MKOA40G	40×G1 1/2	71.6	21.0	38.0	56	24(8×3)
MKOA50G	50×G2	79.6	25.0	49.0	70(八角)	24(6×4)

備考1. 平行ねじは砲金六角部に識別の溝があります。
2. 平行ねじはフレキの袋ナット接続用です。管用テーパねじのめねじ(Rp, Rc)には接続できません。

メスねじアダプター

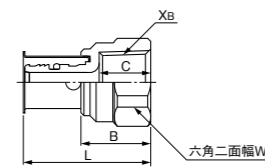

単位:mm						
品番	呼び径×X _B	L	B	C	W	梱包数(個)
MKMA10	10×Rc1/2	42.5	23.0	17.0	27	192(32×6)
MKMA13	13×Rc1/2	42.0	23.0	17.0	27	192(32×6)
MKMA16	16×Rc1/2	44.0	23.5	17.0	27	192(32×6)
MKMA162	16×Rc3/4	45.5	25.0	18.5	35	72(12×6)
MKMA20	20×Rc3/4	52.0	25.0	18.5	35	72(12×6)
MKMA25	25×Rc1	56.7	28.5	21.0	41	54(9×6)
MKMA32	32×Rc1 1/4	59.2	32.0	23.5	50	36(12×3)
MKMA321	32×Rc1	56.7	29.5	21.0	46	36(12×3)
MKMA322	32×Rc3/4	54.2	27.0	18.5	46	36(12×3)
MKMA323	32×Rc1/2	52.7	25.5	17.0	46	36(12×3)
MKMA40	40×Rc1 1/2	69.1	32.5	23.5	56	24(8×3)
MKMA401	40×Rc1 1/4	69.1	32.5	23.5	56	24(8×3)
MKMA402	40×Rc1	66.6	30.0	21.0	56	24(8×3)
MKMA403	40×Rc3/4	64.1	27.5	18.5	56	24(8×3)
MKMA404	40×Rc1/2	62.6	26.0	17.0	56	24(8×3)
MKMA50	50×Rc2	76.6	37.0	27.0	70(八角)	18(6×3)
MKMA501	50×Rc1 1/2	73.1	33.5	23.5	70(八角)	18(6×3)
MKMA502	50×Rc1 1/4	73.1	33.5	23.5	70(八角)	18(6×3)
MKMA503	50×Rc1	70.6	31.0	21.0	70(八角)	18(6×3)
MKMA504	50×Rc3/4	68.1	28.5	18.5	70(八角)	18(6×3)

袋ナットアダプター

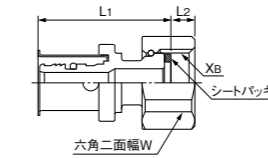
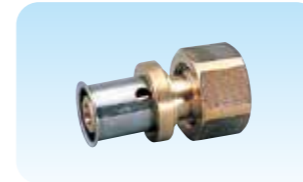

単位:mm					
品番	呼び径×X _B	L ₁	L ₂	W	梱包数(個)
MKAD13	13×G1/2	41.5	7.5	27	96(32×3)
MKAD16	16×G1/2	43.5	7.5	27	96(32×3)
MKAD20	20×G3/4	51.5	8.5	32	72(12×6)
MKAD25	25×G1	57.7	10.5	41	54(9×6)
MKAD32	32×G1 1/4	60.2	12.5	50	36(12×3)
MKAD40	40×G1 1/2	71.6	12.5	56	24(8×3)
MKAD50	50×G2	82.1	16.5	70(八角)	18(6×3)

備考. ねじ部は付属のシートパッキンで止水します。
シートパッキンの材質:ノンアスベスト

給水栓エルボ

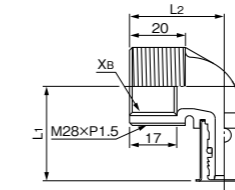

単位:mm				
品番	呼び径×X _B	L ₁	L ₂	梱包数(個)
MKWL13	13×Rp1/2	34.0	34.0	72(12×6)
MKWL16	16×Rp1/2	35.5	35.0	72(12×6)
MKWL20	20×Rp1/2	42.0	38.0	72(12×6)

座付給水栓エルボ

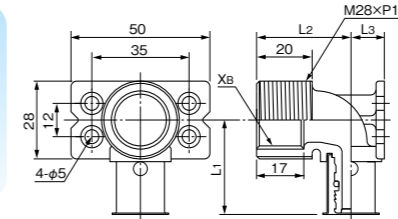

単位:mm					
品番	呼び径×X _B	L ₁	L ₂	L ₃	梱包数(個)
MKWL13Z	13×Rp1/2	34.0	34.0	12.0	72(6×12)
MKWL16Z	16×Rp1/2	35.5	35.0	12.0	72(6×12)
MKWL20Z	20×Rp1/2	42.0	38.0	15.0	36(6×6)

天座付給水栓エルボ

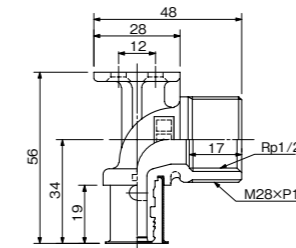

単位:mm		
品番	呼び径×X _B	梱包数(個)
MKWL13D	13×Rp1/2	72(6×12)

チース

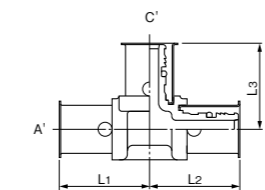

単位:mm					
品番	呼び径(A'×B'×C')	L ₁	L ₂	L ₃	梱包数(個)
MKT13	13	32.5	32.5	31.0	96(8×12)
MKT16	16	36.5	36.5	33.5	72(6×12)
MKT161	16×16×13	34.5	34.5	32.0	96(8×12)
MKT1633	16×13×13	34.5	32.5	32.0	96(8×12)
MKT20	20	45.5	45.5	43.0	48(8×6)
MKT201	20×20×16	43.0	43.0	36.5	48(8×6)
MKT202	20×20×13	41.0	41.0	35.0	60(10×6)
MKT2033	20×13×13	41.0	32.5	35.0	24(8×3)
MKT25	25	51.7	51.7	47.2	36(6×6)
MKT251	25×25×20	48.7	48.7	46.0	48(8×6)
MKT252	25×25×16	46.2	46.2	39.5	48(8×6)
MKT32	32	55.2	55.2	51.2	24(4×6)
MKT321	32×32×25	50.2	50.2	52.2	36(6×6)
MKT322	32×32×20	47.2	47.2	51.0	18(6×3)
MKT40	40	69.6	69.6	65.6	12(3×4)
MKT401	40×40×32	64.6	64.6	56.2	16(4×4)
MKT402	40×40×25	59.6	59.6	57.2	16(4×4)
MKT50	50	80.1	80.1	75.6	12(3×4)
MKT501	50×50×40	73.1	73.1	72.6	12(3×4)
MKT502	50×50×32	68.1	68.1	63.2	12(3×4)

継手の規格

スーパーエスロメタックス用圧縮継手
エスロン **メタキュット** のラインアップ

エルボ

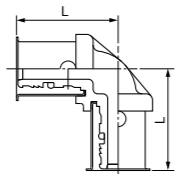

品番	呼び径	L	梱包数(個)
MKL13	13	32.5	150(25×6)
MKL16	16	36.5	144(12×12)
MKL20	20	45.5	60(10×6)
MKL25	25	51.7	36(6×6)
MKL32	32	55.2	27(9×3)
MKL40	40	69.6	16(4×4)
MKL50	50	79.6	8(4×2)

45° エルボ

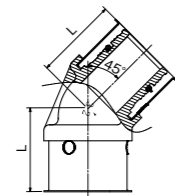

品番	呼び径	L	梱包数(個)
MKQL32	32	44.2	18(6×3)
MKQL40	40	55.6	12(4×3)
MKQL50	50	63.1	6(3×2)

継手一体型止水栓

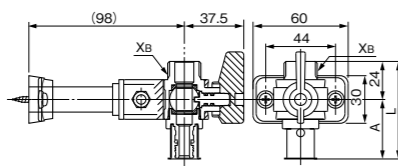

品番	呼び径×Xb	L	A	梱包数(個)
MKTS13	13×G1/2	61.5	37.5	48(2×24)
MKTS16	16×G1/2	63.0	39.0	48(2×24)

※本製品は流量調整目的ではありません。

床出しソケット

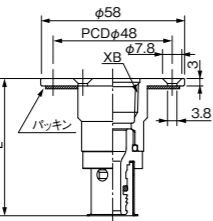

品番	呼び径×Xb	L	梱包数(個)
MKYS13S	13×Rc1/2	55.3	30(5×6)

ソケット

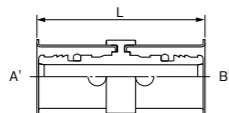

品番	呼び径 (A'×B')	L	梱包数(個)
MKS10	10	46.0	210(70×3)
MKS13	13	46.0	210(70×3)
MKS16	16	50.0	150(25×6)
MKS161	16×13	48.0	150(25×6)
MKS20	20	63.5	120(20×6)
MKS201	20×16	57.0	120(20×6)
MKS202	20×13	55.5	120(20×6)
MKS25	25	67.9	72(12×6)
MKS251	25×20	65.7	72(12×6)
MKS32	32	67.4	45(15×3)
MKS321	32×25	67.9	45(15×3)
MKS322	32×20	66.7	45(15×3)
MKS40	40	86.7	32(8×4)
MKS401	40×32	77.3	32(8×4)
MKS402	40×25	76.8	16(8×2)
MKS50	50	94.2	24(6×4)
MKS501	50×40	90.7	24(6×4)
MKS502	50×32	81.3	12(6×2)

キャップ

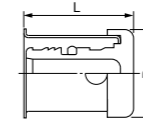

品番	呼び径	L	Dc	梱包数(個)
MKC13	13	25.0	22.0	144(12×12)
MKC16	16	27.0	25.0	144(12×12)
MKC20	20	33.5	31.0	144(12×12)
MKC25	25	35.7	36.0	144(12×12)
MKC32	32	35.7	46.0	90(15×6)
MKC40	40	45.6	56.0	48(8×6)
MKC50	50	49.6	70.0	36(6×6)

メスねじチーズ

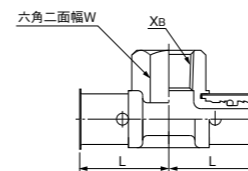

品番	呼び径×Xb	L	W	梱包数(個)
MKMT16	16×Rc1/2	37.5	27	72(12×6)
MKMT20	20×Rc3/4	48.0	35	60(15×4)
MKMT201	20×Rc1/2	44.0	27	42(21×2)
MKMT25	25×Rc1	53.7	41	24(12×2)
MKMT251	25×Rc3/4	50.7	35	24(12×2)
MKMT252	25×Rc1/2	46.2	27	32(16×2)
MKMT32	32×Rc1 1/4	57.2	50	24(4×6)
MKMT321	32×Rc1	52.7	41	18(6×3)
MKMT322	32×Rc3/4	49.7	35	32(8×4)
MKMT323	32×Rc1/2	45.7	27	32(8×4)
MKMT40	40×Rc1 1/2	69.7	56	12(2×6)

メスねじエルボ

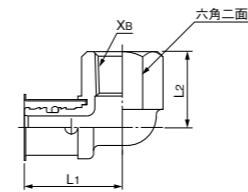

品番	呼び径×Xb	L1	L2	W	梱包数(個)
MKML16	16×Rc1/2	37.5	29.0	27	72(6×12)
MKML20	20×Rc3/4	48.0	33.5	35	48(4×12)
MKML25	25×Rc1	53.7	39.0	41	27(9×3)
MKML32	32×Rc1 1/4	57.2	46.5	50	24(6×4)
MKML321	32×Rc1	52.7	44.0	41	27(9×3)
MKML322	32×Rc3/4	49.7	41.5	35	27(9×3)
MKML323	32×Rc1/2	45.7	40.0	27	36(12×3)
MKML40	40×Rc1 1/2	70.1	51.5	56	12(6×2)
MKML401	40×Rc1 1/4	67.1	51.5	50	12(6×2)

床出し調整ジョイント45°エルボ



※床下空間高さ100mm以上
床穴φ30mm

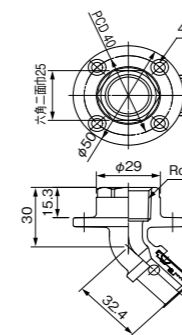

品番	呼び径	梱包数(個)
MKYC134	13×Rc1/2	36(6×6)



床出し調整ジョイントは別売の固定座金・調整座金と組み合わせて使用します。

固定座金

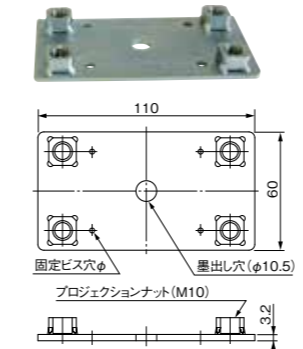

品番	梱包数(個)
KTKZ	60

調整座金

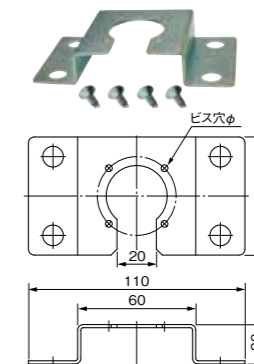

品番	梱包数(個)
KTCZ0	60

継手の規格

スーパーエスロメタックス用圧縮継手

エスロメタックス **メタキュットRED** のラインアップ

大口径φ32、40、50が新登場!!

■オスねじアダプター

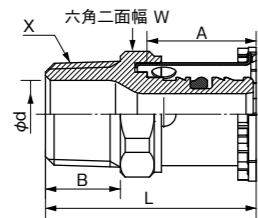

品番	呼び径	X	L	A	B	φd	W	梱包数(個)
RDOA16	16	R1/2	43.5	22.6	15.5	14	24	84(28×3)
RDOA162	16	R3/4	47.0	22.6	17.0	18	28	72(24×3)
RDOA20	20	R3/4	53.3	27.8	17.0	18	30	72(24×3)
RDOA25	25	R1	56.4	28.9	20.0	24	36	45(15×3)
RDOA32	32	R1 1/4	62.6	29.3	21.0	32	46	36(12×3)
RDOA40	40	R1 1/2	71.8	38.4	21.3	38	56	24(8×3)
RDOA50	50	R2	79.8	41.9	25.0	49	70(八角)	24(6×4)

■メスねじアダプター

●呼び径16、20、25

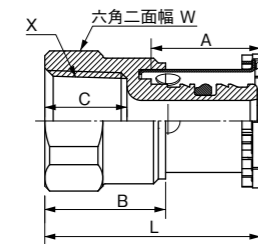

品番	呼び径	X	L	A	B	C	W	梱包数(個)
RDMA16	16	Rc1/2	44.5	22.6	25.0	17.0	27	84(28×3)
RDMA162	16	Rc3/4	46.0	22.6	26.5	18.5	35	45(15×3)
RDMA20	20	Rc3/4	52.3	27.8	26.5	18.5	35	45(15×3)
RDMA25	25	Rc	55.9	28.9	30.0	21.0	41	36(12×3)
RDMA32	32	Rc1 1/4	60.6	29.3	34.5	23.5	50	36(12×3)
RDMA40	40	Rc1 1/2	70.3	38.4	35.3	23.5	56	24(8×3)
RDMA50	50	Rc2	77.8	41.9	39.5	27.0	70(八角)	18(6×3)

●呼び径32、40、50

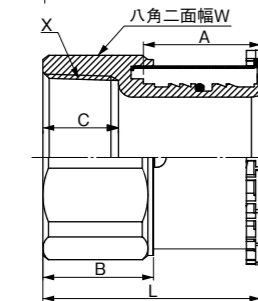

■袋ナットアダプター

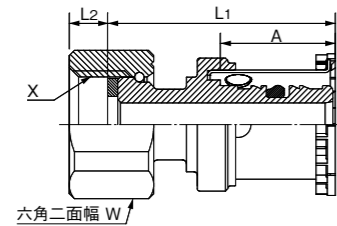

品番	呼び径	X	L1	L2	A	W	梱包数(個)
RDAD16	16	G1/2	44.5	7.5	22.6	27	84(28×3)
RDAD20	20	G3/4	52.5	8.5	27.8	32	72(24×3)
RDAD25	25	G1	57.7	10.5	28.9	41	45(15×3)

■エルボ

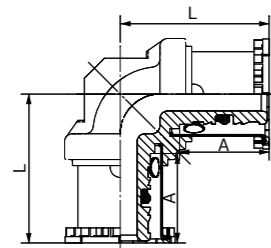

品番	呼び径	L	A	梱包数(個)
RDL16	16	37.5	22.6	96(16×6)
RDL20	20	46.5	27.8	72(12×6)
RDL25	25	51.7	28.9	54(9×6)
RDL32	32	56.4	29.3	18(6×3)
RDL40	40	70.5	38.4	18(3×6)
RDL50	50	80.8	41.9	6(3×2)

■45°エルボ

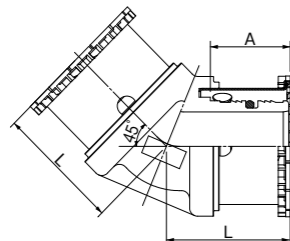

品番	呼び径	L	A	梱包数(個)
RDQL32	32	45.4	29.3	18(6×3)
RDQL40	40	56.8	38.4	12(4×3)
RDQL50	50	64.3	41.9	6(3×2)

■チーズ

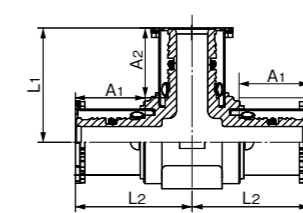

品番	呼び径	L1	L2	A1	A2	梱包数(個)
RDT16	16	41.1	41.1	22.6	22.6	48(8×6)
RDT20	20	45.5	46.5	27.8	27.8	48(8×6)
RDT201	20×20×16	43.6	44.0	27.8	22.6	48(8×6)
RDT25	25	50.8	51.7	28.9	28.9	36(6×6)
RDT251	25×25×20	49.2	48.7	28.9	27.8	18(6×3)
RDT252	25×25×16	47.6	46.2	28.9	22.6	36(6×6)
RDT32	32	53.9	56.4	29.3	29.3	24(4×6)
RDT321	32×32×25	55.7	51.4	29.3	28.9	30(5×6)
RDT322	32×32×20	55.3	48.4	29.3	27.8	18(6×3)
RDT40	40	68.3	70.8	38.4	38.4	16(4×4)
RDT401	40×40×32	58.9	65.8	38.4	29.3	16(4×4)
RDT402	40×40×25	58.7	60.8	38.4	28.9	16(4×4)
RDT50	50	78.3	81.3	41.9	41.9	8(2×4)
RDT501	50×50×40	75.3	74.3	41.9	38.4	12(3×4)
RDT502	50×50×32	66.3	69.3	41.9	29.3	12(3×4)

■メスねじチーズ

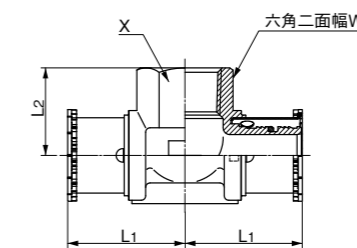

品番	呼び径	X	L1	L2	W	梱包数(個)
RDMT20	20	Rc3/4	49.0	33.5	35	36(6×6)
RDMT25	25	Rc1	53.7	39.0	41	18(6×3)
RDMT251	25	Rc3/4	50.7	36.5	35	18(6×3)
RDMT321	32	Rc1	53.9	44.0	41	18(6×3)
RDMT322	32	Rc3/4	50.9	41.5	35	30(5×6)
RDMT402	40	Rc1	63.8	49.0	41	12(4×3)
RDMT403	40	Rc3/4	60.8	46.5	35	12(4×3)
RDMT503	50	Rc1	66.8	56.0	41	12(3×4)
RDMT504	50	Rc3/4	63.8	53.5	35	12(3×4)

■ソケット

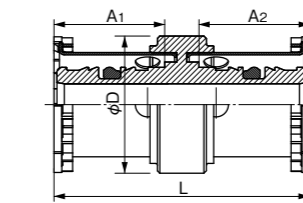

品番	呼び径	L	A1	A2	φD	梱包数(個)
RDS16	16	52.0	22.6	22.6	28	84(28×3)
RDS20	20	65.5	27.8	27.8	33	72(24×3)
RDS201	20×16	58.2	27.8	22.6	33	72(24×3)
RDS25	25	67.9	28.9	28.9	40	45(15×3)
RDS251	25×20	66.7	28.9	27.8	40	45(15×3)
RDS32	32	69.8	29.3	29.3	50	36(12×3)
RDS321	32×25	69.1	29.3	28.9	50	36(12×3)
RDS322	32×20	68.9	29.3	27.8	50	36(12×3)
RDS40	40	89.1	38.4	38.4	60	32(8×4)
RDS401	40×32	79.7	38.4	29.3	60	32(8×4)
RDS402	40×25	79.0	38.4	28.9	60	16(8×2)
RDS50	50	96.6	41.9	41.9	74	20(5×4)
RDS501	50×40	93.1	41.9	38.4	74	24(6×4)
RDS502	50×32	83.7	41.9	29.3	74	12(6×2)

■キャップ

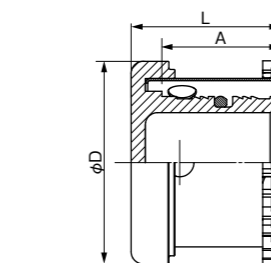

品番	呼び径	L	A	φD	梱包数(個)
RDC32	32	36.9	29.3	50	72(12×6)
RDC40	40	46.8	38.4	60	48(8×6)
RDC50	50	50.8	41.9	74	30(5×6)

継手の規格

スーパーエスロメタックス用ワンタッチ継手
エスロン **メタッ** のラインアップ

受口共通寸法

<呼び径10、13(透明ナットタイプ)>

No	部品名称	材質
①	継手本体通水部	PPSU、鉛レス青銅又は青銅の鉛除去表面処理
②	袋ナット	PC
③	抜け止めリング	SUS304-CSP
④	ガイドリング	SUS304
⑤	パッキン	耐塩素EPDM
⑥	スケルトンボディ	PC

単位:mm

呼び径	A	φD	ℓ
10	31.9	26.6	26.0
13	32.6	29.9	26.2

※1:以下、品番の網掛けが青色 のものは透明ナットタイプ、網掛けが金茶色 のものは金属製の袋ナット品を示します。尚、1つの継手の中で、透明ナットの受口と、金属ナットの受口タイプが組み合わされることはありません。

※2:品番欄に RoHS マークがある製品はRoHS指令(電機電子機器に含まれる特定有害物質の使用制限)対応品です。

<呼び径16、20及びその異径品種>

No	部品名称	材質
①	継手本体通水部	鉛レス青銅又は青銅の鉛除去表面処理
②	袋ナット	CAC406C
③	抜け止めリング	CAC406C
④	パッキン	耐塩素EPDM
⑤	スケルトンボディ	PPSU

単位:mm

呼び径	A	φD	ℓ
13	32.6	29.9	26.2
16	33.5	31.0	26.9
20	35.9	36.5	28.9

ねじの種類: R ……管用テーパねじ Rp ……管用テーパねじの平行めねじ Rc ……管用テーパめねじ G ……管用平行ねじ

オスねじアダプター

●呼び径10、13

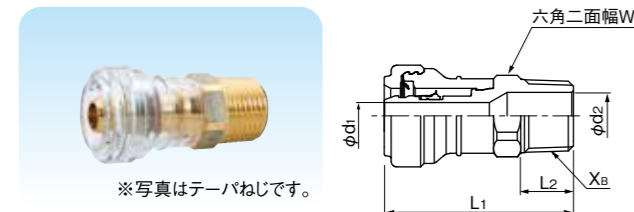

※写真はテーパねじです。

●テーパねじ

単位:mm

品番	呼び径×XB	L1	L2	φd1	φd2	W	梱包数(個)
RoHS MTOA10	10×R1/2	55.4	15.5	6.1	14.0	22	168(28×6)
RoHS MTOA13	13×R1/2	56.1	15.5	7.9	14.0	22	144(24×6)
MTOA16	16×R1/2	57.0	15.5	11.2	14.0	26	108(18×6)
MTOA162	16×R3/4	58.5	17.0	11.2	18.0	28	108(18×6)
MTOA20	20×R3/4	60.9	17.0	14.7	18.0	31	72(12×6)

●平行ねじ

単位:mm

品番	呼び径×XB	L1	L2	φd1	φd2	W	梱包数(個)
RoHS MTOA10G	10×G1/2	54.9	15.5	6.1	14.0	22	168(28×6)
MTOA13G	13×G1/2	55.6	15.5	7.9	14.0	22	144(24×6)

備考1.平行ねじは砲金六角部に識別の溝があります。
備考2.平行ねじはフレキの袋ナット接続用です。
管用テーパねじのめねじ(Rp,Rc)には接続できません。

●呼び径16、20

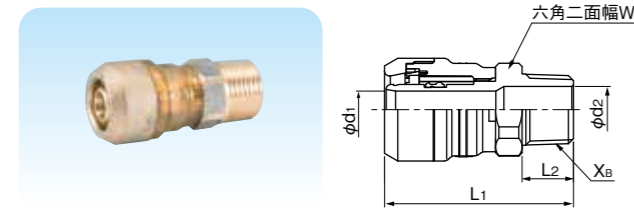

メスねじアダプター

●呼び径10、13

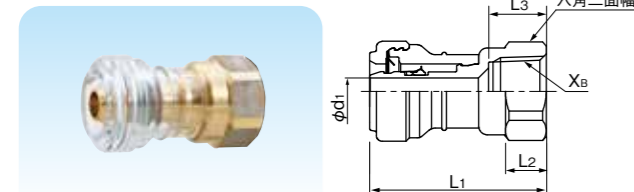

●呼び径16、20

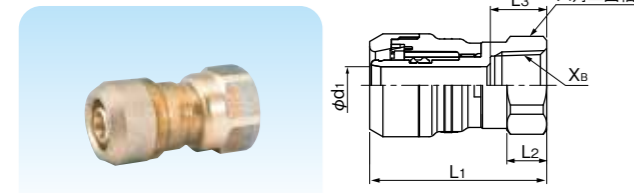

品番	呼び径×XB	L1	L2	L3	φd1	W	梱包数(個)
RoHS MTMA10	10×Rc1/2	51.75	12.0	17.0	6.1	27	120(20×6)
RoHS MTMA13	13×Rc1/2	52.45	12.0	17.0	7.9	27	120(20×6)
MTMA16	16×Rc1/2	53.4	12.0	17.0	11.2	27	108(18×6)
MTMA162	16×Rc3/4	54.5	12.5	18.0	11.2	34	72(12×6)
MTMA20	20×Rc3/4	56.9	12.5	18.0	14.7	34	72(12×6)

袋ナットアダプター

●呼び径10、13

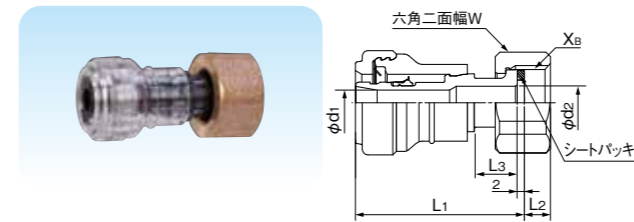

●呼び径16、20

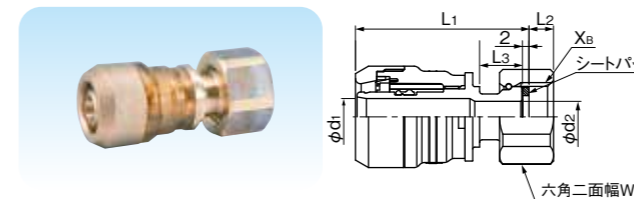

単位:mm

品番	呼び径×XB	L1	L2	L3	φd1	φd2	W	梱包数(個)
RoHS MPAD10	10×G1/2	48.2	7.5	12.3	5.5	9.5	27	120(20×6)
RoHS MPAD13	13×G1/2	48.9	7.5	12.3	7.3	9.5	27	120(20×6)
MTAD16	16×G1/2	53.1	7.5	15.2	11.2	9.5	27	108(18×6)
MTAD162	16×G3/4	53.9	8.5	16.0	11.2	13.5	32	90(15×6)
MTAD20	20×G3/4	56.3	8.5	16.0	14.7	13.5	32	72(12×6)
MTAD205	20×G1	61.3	10.5	21.0	14.7	18.6	41	54(9×6)

備考.ねじ部は付属のシートパッキンで止水します。
シートパッキンの材質:ノンアスベスト
※ねじの締め過ぎにご注意ください。シートパッキンやアダプター本体が破損する恐れがあります。締め付けトルクは、約25N・m(G 1/2)で締め付けてください。

給水栓エルボ

●呼び径13

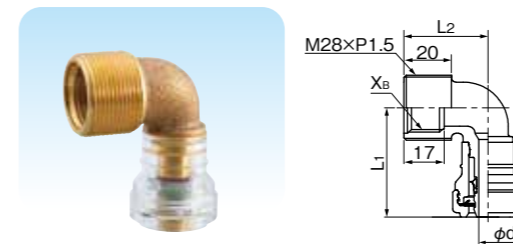

●呼び径16、20

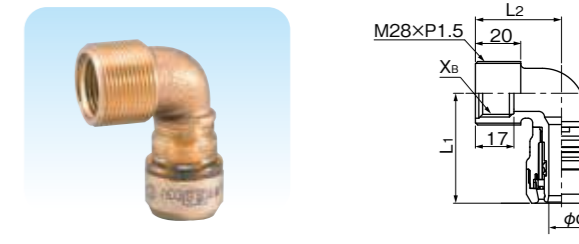

単位:mm

品番	呼び径×XB	L1	L2	φd1	梱包数(個)
MTWL13	13×Rp1/2	47.5	35.5	7.9	84(14×6)
MTWL16	16×Rp1/2	48.5	38.0	11.2	72(12×6)
MTWL20	20×Rp1/2	50.5	40.5	14.7	30(10×3)

座付給水栓エルボ

●呼び径13

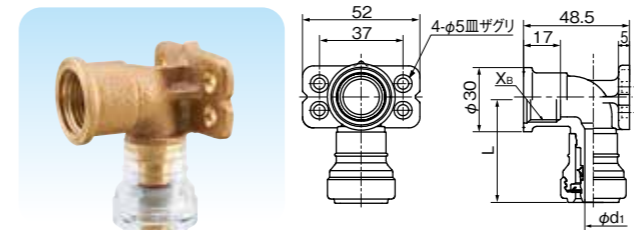

●呼び径16、20

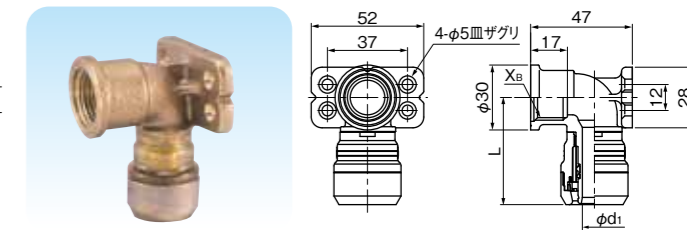

単位:mm

品番	呼び径×XB	L	φd1	梱包数(個)
MTWL13Z	13×Rp1/2	48.5	7.9	60(10×6)
MTWL16Z	16×Rp1/2	49.5	11.2	60(10×6)
MTWL20Z	20×Rp1/2	51.5	14.7	48(8×6)

台付給水栓エルボ

●呼び径13

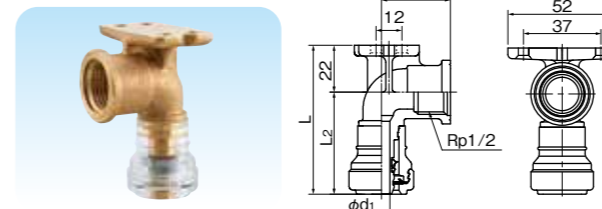

●呼び径16

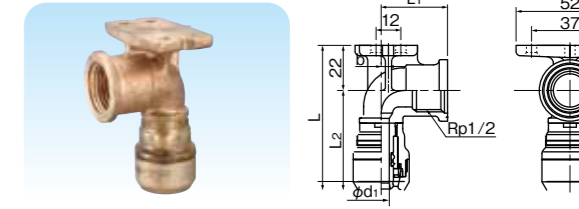

単位:mm

品番	呼び径×XB	L	L1	L2	φd1	梱包数(個)
MTWL13D	13×Rp1/2	70.5	32.0	48.0	7.9	36(6×6)
MTWL16D	16×Rp1/2	71.5	29.5	49.5	11.2	36(6×6)

継手の規格

スーパーエスロメタックス用ワンタッチ継手
エスロン **メタッ** のラインアップ

チーズ

呼び径13

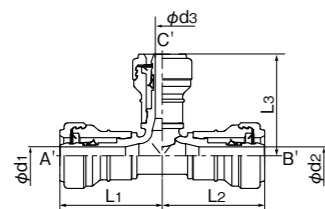

呼び径16、20及びその異径品種

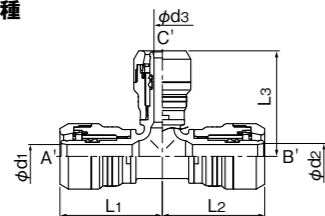

単位:mm

品番	呼び径 (A'×B'×C')	L1	L2	L3	φd1	φd2	φd3	梱包数 (個)
MTT13	13	47.5	47.5	47.5	7.9	7.9	7.9	45(15×3)
MTT131	13×13×10	46.5	46.5	46.8	7.9	7.9	6.1	45(15×3)
MTT16	16	51.0	51.0	51.0	11.2	11.2	11.2	36(12×3)
MTT161	16×16×13	48.5	48.5	50.0	11.2	11.2	7.9	36(12×3)
MTT1633	16×13×13	48.5	47.5	50.0	11.2	7.9	7.9	48(16×3)
MTT1636	16×13×16	52.0	51.0	52.0	11.2	7.9	11.2	36(12×3)
MTT20	20	57.0	57.0	57.0	14.7	14.7	14.7	12(4×3)
MTT201	20×20×16	54.0	54.0	54.0	14.7	14.7	11.2	12(4×3)
MTT2066	20×16×16	51.5	51.5	52.5	14.7	11.2	11.2	15(5×3)
MTT2062	20×16×20	57.0	54.0	57.0	14.7	11.2	14.7	12(4×3)
MTT202	20×20×13	54.0	51.0	53.5	14.7	14.7	7.9	18(6×3)
MTT2033	20×13×13	54.0	47.5	53.0	14.7	7.9	7.9	18(6×3)

エルボ

呼び径13

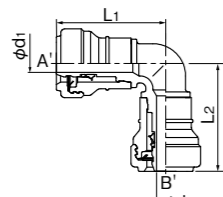

呼び径16、20及びその異径品種

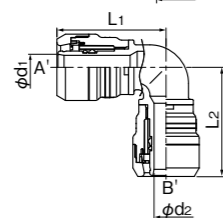

単位:mm

品番	呼び径 (A'×B')	L1	L2	φd1	φd2	梱包数 (個)
RoHS MTL13	13	47.5	47.5	7.9	7.9	78(26×3)
MTL16	16	51.0	51.0	11.2	11.2	60(20×3)
MTL161	16×13	49.0	50.1	11.2	7.9	72(24×3)
MTL20	20	57.0	57.0	14.7	14.7	24(8×3)

ソケット

呼び径10、13

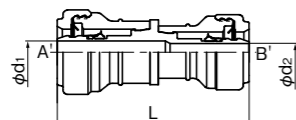

呼び径16、20及びその異径品種

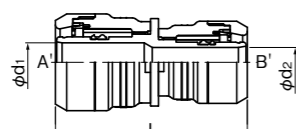

単位:mm

品番	呼び径 (A'×B')	L	φd1	φd2	梱包数 (個)
RoHS MTS10	10	66.8	6.1	6.1	120(30×4)
RoHS MTS13	13	68.2	7.9	7.9	96(24×4)
MTS131	13×10	67.5	7.9	6.1	144(24×6)
MTS16	16	70.0	11.2	11.2	108(18×6)
MTS161	16×13	69.1	11.2	7.9	108(18×6)
MTS20	20	74.8	14.7	14.7	60(10×6)
MTS202	20×13	71.5	14.7	7.9	72(12×6)
MTS201	20×16	72.4	14.7	11.2	72(12×6)

継手一体型止水栓

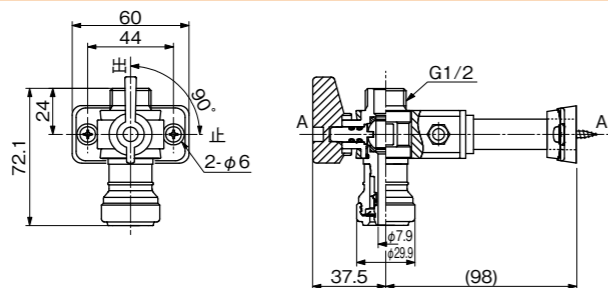

単位:mm

品番	呼び径×XB	梱包数 (個)
MTTS13	13×G1/2	24(4×6)

※本製品は流量調整目的ではありません。

床出しソケット

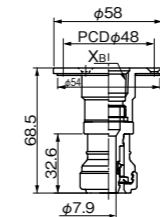

単位:mm

品番	呼び径×XB	梱包数 (個)
MTYS13S	13×Rc1/2	36(12×3)

バルブ付アダプター

呼び径10、13

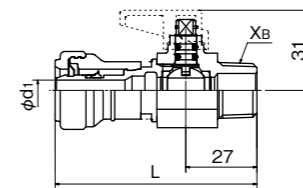

呼び径16

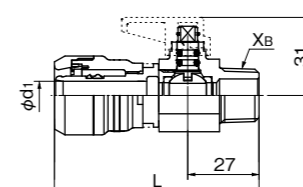

単位:mm

品番	呼び径×XB	L	φd1	梱包数 (個)
MTVA10	10×R1/2	75.9	6.1	48(8×6)
MTVA13	13×R1/2	76.6	7.9	48(8×6)
MTVA16	16×R1/2	77.5	11.2	48(8×6)

※1.ねじ込み時は、バルブ部の二面幅部をつかんでねじ込んでください。
接続部根元の六角部をつかむと漏水の原因となります。
※2.本製品は流量調整目的ではありません。

メスねじチーズ

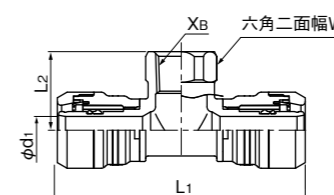

単位:mm

品番	呼び径×XB	L1	L2	W	φd1	梱包数 (個)
MTMT16	16×Rc1/2	101	32	27	11.2	36(12×3)
MTMT20	20×Rc3/4	114	36	35	14.7	24(8×3)

メスねじエルボ

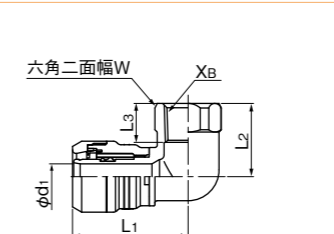

単位:mm

品番	呼び径×XB	L1	L2	L3	W	φd1	梱包数 (個)
MTML16	16×Rc1/2	50.5	32	17.0	27	11.2	72(24×3)
MTML20	20×Rc3/4	57.0	36	18.5	35	14.7	30(10×3)

ユニオンエルボ

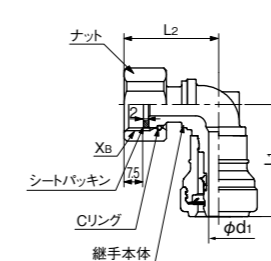

単位:mm

品番	呼び径	L1	L2	φd1	梱包数 (個)
RoHS MTUL10	10×G1/2	44.3	36.5	6.1	96(16×6)
RoHS MTUL13	13×G1/2	45.0	37.0	7.9	96(16×6)

備考.ねじ部は付属のシートパッキンで止水します。
シートパッキンの材質:ノンアスベスト
※ねじの締め過ぎにご注意ください。シートパッキンが破損するおそれがあります。

回転アダプター45°エルボ

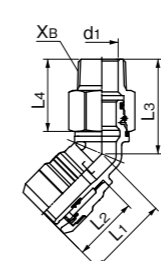

単位:mm

品番	呼び径×XB	L1	L2	L3	L4	d1	梱包数 (個)
MTKA204	20×Rc3/4	45.5	35.9	51.5	39.4	18.0	24(8×3)

備考.施工にあたっては別途、メタッ回転アダプター45°エルボの「標準施工方法」をご熟読の上、注意事項を守って安全・確実に施工してください。

メタッ回転アダプター45°エルボは回転できるので、枝管の施工が容易になります。

■エスロンスーパーエスロメタックス・メタキュットの工具

スーパーエスロメタックス（呼び径 10～50 まで）の施工に必要な工具は下記の通りです。

1		9	
2		10	
3		11	
4		12	
5		13	
6		14	
7		15	
8		16	
		17	

No.	工具名	用途	品番 (各呼び径専用)	呼び径	
4	面仕上器 (呼び径10～25)	管の面仕上げ	SMMZ10	10	
			SMMZ13	13	
			SMMZ16	16	
			SMMZ20	20	
			SMMZ25	25	
5	面取り器 (呼び径32～50)	管の面取り用	SMMT32R	32	
			SMMT40R	40	
			SMMT50R	50	
6	スプリングバンダー	管の曲げ加工用 (裸管用)	SMSB10	10	
			SMSB13	13	
			SMSB16	16	
			SMSB20	20	
			SMSB25	25	
7	インナーバンダー (長さ3m)	管の曲げ加工用 (裸管・保温材付管用)	SMIB10	10	
			SMIB13	13	
			SMIB16	16	
			SMIB20	20	
			SMIB25	25	
8	ネオプラグ	水圧試験用	SMTTP10	10	
			SMTTP13	13	
			SMTTP16	16	
			SMTTP20	20	
9	手動式圧縮工具セット (呼び径10～20)	メタキュット接続用 セット品 (工具+ダイス+ゲージ)	AK20HTF	10,13,16,20	
※1	10	手動式圧縮工具用ダイス (呼び径10～20)	メタキュット接続用	AKD10HT	10
	13			AKD13HT	13
	16			AKD16HT	16
	20			AKD20HT	20
11	小口径用電動式圧縮 工具セット (呼び径10～20)	メタキュット接続用 セット品 (工具+ダイス+ゲージ+バッテリー+充電器)	AK20RF	10,13,16,20	
※1	10	小口径用 電動式圧縮工具用ダイス (呼び径10～20)	メタキュット接続用 (AK20RF本体専用)	AKD10R	10
	13			AKD13R	13
	16			AKD16R	16
	20			AKD20R	20
13	小口径用電動式圧縮 工具セット (呼び径10～25)	メタキュット接続用 セット品 (工具+ダイス+ゲージ+バッテリー+充電器)	AK725RF※3	10,13,16,20,25	
※1	10	小口径用 電動式圧縮工具用ダイス (呼び径10～25)	メタキュット接続用 (AK25RF本体専用)	AKD105R	10
	13			AKD135R	13
	16			AKD165R	16
	20			AKD205R	20
	25			AKD255R	25
※2	25	大口径用電動式圧縮 工具セット (呼び径25～50)	メタキュット接続用 セット品 (工具+ゲージ+バッテリー+充電器)	AK50RS	25,32,40,50
16	大口径用 電動式圧縮工具用 ダイスセット (呼び径25～50)	メタキュット接続用 セット品	AKD50RS	25-50セット	
17	大口径用 電動式圧縮工具用ダイス	メタキュット接続用	AKD25R	25	
			AKD32R	32	
			AKD40R	40	
			AKD50R	50	

No.	工具名	用途	備考
1	塩ビカッター	管の切断(呼び径10～25)	市販品
2	回し切りカッター(PE管用)	管の切断(呼び径32～50)	市販品
3	プラスチックハンマー	面取り器挿入用(呼び径32～50)	市販品

メタキュット用圧縮工具(手動及び電動)は、定期的なメンテナンスが必要です。メンテナンス周期は電動工具は1年、手動工具は2年を目安に弊社営業所までお問い合わせください。

※1. 呼び径別のカラーマークは、10:赤、13:緑、16:白、20:橙です。
 ※2. ダイス(大口径用)は含まれません。
 ※3. リチウムイオン電池式の新仕様品となります。ダイス・ゲージは旧仕様品と共通してお使いいただけますが、バッテリー・充電器は互換性がないのでご注意ください。

※実際の施工にあたっては、弊社最寄りの営業所までお問い合わせください。

■エスロンスーパーエスロメタックス・メタキュットの施工手順

1 管の巻き戻し (呼び径10～25の場合)



- 管外面に傷がつかないように平滑な場所で、管が潰れない程度に足で軽く押さえながら巻き戻してください。
- 短い管の巻き癖の修正は、スプリングバンダーを使用して行ってください。
〔3. 管の曲げ加工〕を参照

⚠ 巻き戻し時に折れた場合は切断し、折れた箇所は使用しないでください。

2 管の切断

●呼び径10～25の場合



塩ビカッターを使用して直角に切断してください。切断面の変形を防止するために徐々に切り込んでください。

⚠ 管の曲がった部分を切断すると斜め切りになりやすいので絶対にしないでください。

●呼び径32～50の場合



回し切りカッター(PE管用)を使用して直角に切断してください。

3 管の曲げ加工 (呼び径10～25まで)

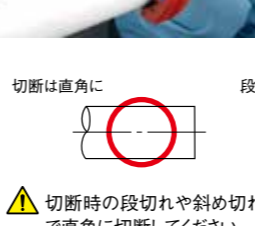

切断は直角に

段切れ

斜め切れ

⚠ 切断時の段切れや斜め切れは、継手接合部の漏水の原因となりますので直角に切断してください。

⚠ 切断面のバリは、漏水の原因となりますので必ず取り除いてください。

4 管の曲げ加工 (呼び径10～25まで)



- スーパーエスロメタックス専用のスプリングバンダーを使用し、最小曲げ半径(管外径の4倍)より大きく曲げ加工してください。
- 専用スプリングバンダーの両端を手に持ち、曲げ加工を行う位置にひざを当てて、少しずつ位置をずらしながら形状を作ってください。

〈裸管の場合〉

スプリングバンダーによる最小曲げ半径 単位:mm

呼び径	10	13	16	20	25
最小曲げ半径	60	70	80	100	130

〈保温材付管の場合〉

インナーバンダーによる最小曲げ半径 単位:mm

呼び径	保温厚	最小曲げ半径
10	10	100
	10	100
13	20-25	150
	10	100
16	20-25	200
	10	150
20	20-25-30	250
	10	200
25	20-25-30	300

- ⚠ 継手受口から10cm以上は直線配管にしてください。
- ⚠ 継手を支点として曲げ加工や曲げ修正は絶対に行わないでください。
- ⚠ 管の同じ箇所を繰り返し曲げ加工しないでください。
- ⚠ 呼び径32以上は曲げ加工できません。

4 管端の矯正と面取り(面仕上げ)

●呼び径10～25の場合

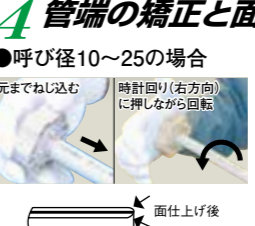

- 所定呼び径の専用の面仕上器のコアを根元まで(奥まで)ねじ込んでください。
- 面仕上器を時計回り(右方向)に押しながら回転させると、管端の面仕上げと同時に扁平矯正もできます。
- 管の全周にわたって面仕上げができるまで確実に行ってください。(目安5回転程度)

⚠ 注意 面仕上器のコアを根元まで確実にねじ込み、押しながら回転しないと面仕上げできません。

●呼び径32～50の場合



- 専用の面取り器先端を手で押し込み、その後プラスチックハンマーで管端部まで確実に打ち込んでください。打ち込むことで管端の扁平およびおがみの矯正ができます。
- 専用の面取り器を時計回り(右方向)に回転させ、面取りを行ってください。

※全周にわたって内面が面取りされるまで確実に行ってください。

5 継手への管挿入 (呼び径10～50の場合)

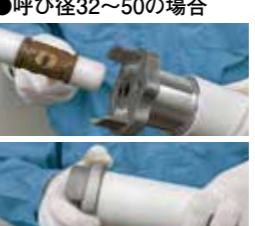

- 継手を梱包箱から取り出し、異常が無いか確認してください。
- 管を真っ直ぐ継手の奥まで、挿入してください。奥まで挿入されていることを目視で確認してください。

※継手圧縮後に挿入不足が判明しても管の再挿入はできません。管への標線の記入をおすすめします。

参考) 挿入長さ(標線記入長さ) 単位:mm

呼び径	10	13	16	20	25	32	40	50
挿入長さ	21	22	28	29	29	38	41	

⚠ 継手圧縮リングが外れたものは使用しないでください。

⚠ 継手をあらかじめ本管や機器類にねじ込んだ後、管を挿入してください。

⚠ 斜め挿入等の無理な挿入は、継手パッキンの傷つきの原因となりますので、ご注意ください。

6 継手の圧縮

●手動工具の場合(呼び径10～20)



- 専用工具で圧縮リング部を圧縮してください。最後まで圧縮すると、手動工具では、ダイスが元に戻ります。電動工具では、電動機の音の変化(大口径用工具)あるいは停止(小口径用工具)します。その後リリーススイッチを押すとダイスが元の位置に戻ります(圧縮途中ではリリーススイッチにロックがかかり押せません)。
- 圧縮工具を継手から外してください。

⚠ 工具のダイス部が継手の圧縮リングのストレート部に入るように圧縮してください。

⚠ 必ずエスロンスーパーエスロメタックス専用の圧縮工具を使用してください。専用の工具以外のもので施工すると漏水します。

⚠ 圧縮途中は管の抜けにご注意ください。

⚠ 小口径用電動工具のダイス部材には、呼び径ごとに異なるカラーマークをつけています。呼び径別カラーマークは、10:赤、13:緑、16:白、20:橙

7 確認



- 圧縮痕線が継手の圧縮リングのストレート部に3本入っていることを確認してください。
- 挿入確認孔から管が見えていることを確認してください。
- 検査ゲージで継手外面部の圧縮箇所を確認してください(両端2本の溝へゲージが通れば合格です)。

⚠ 長期にわたる使用では、ダイス部が摩耗し、工具で最後まで圧縮しても、所定の圧縮量が得られない場合があります(ゲージが通りません)。その場合は、新しいダイスに交換してください。

7 確認

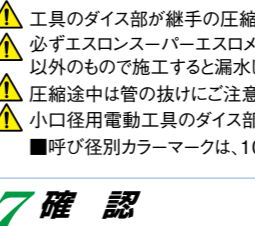

- 圧縮痕線が継手の圧縮リングのストレート部に3本入っていることを確認してください。
- 挿入確認孔から管が見えていることを確認してください。
- 検査ゲージで継手外面部の圧縮箇所を確認してください(両端2本の溝へゲージが通れば合格です)。

⚠ 長期にわたる使用では、ダイス部が摩耗し、工具で最後まで圧縮しても、所定の圧縮量が得られない場合があります(ゲージが通りません)。その場合は、新しいダイスに交換してください。

■電動圧縮工具使用時のお願い

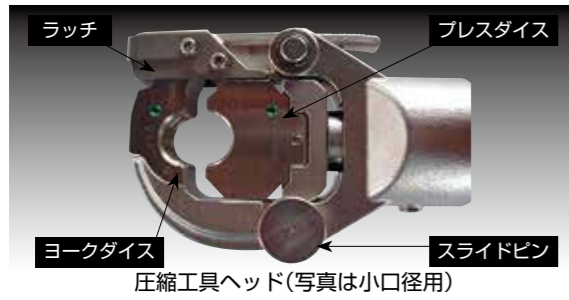

▲ **スライドピンは完全に挿入してください。**
 スライドピンの挿入が不完全なまま圧縮すると、圧縮力によりスライドピンが変形します。
 必ずスライドピンは奥まで挿入し、回転方向に回した上で圧縮してください。

▲ **大口径の圧縮作業は、必ず両手で行ってください。**
 大口径工具を使用される場合は、必ずグリップを工具に装着し、圧縮作業の際は必ず両手で工具を保持して行ってください。

▲ **ヨークダイスはラッチに正しく掛けてください。**
 圧縮時にラッチが正しく掛けられていない半掛け状態では、圧縮が不十分となるだけでなく、工具が破損します。
 必ずヨークダイスのつめをラッチに確実に掛けてください。
 (小口径用電動工具のみ適用)

▲ **ダイスは正しい呼び径のものを使用してください。**
 ダイスは正しい呼び径のものを使用してください。小口径用電動工具のダイスはヨークダイスとプレスダイスで構成されています。2つとも正しい呼び径のものが装着されていることを必ず施工前に確かめてください。また、小口径用工具のダイス部材には呼び径ごとに異なるカラーマークをつけていますので確認にご活用ください。

■呼び径別カラーマーク

呼び径	10	13	16	20
カラーマーク	赤	緑	白	橙

※電動圧縮工具を用いた実際の施工にあたっては、別途「施工要領説明書」及び圧縮工具付属の「取扱説明書」を参考の上、施工してください。

■手動圧縮工具のメンテナンス

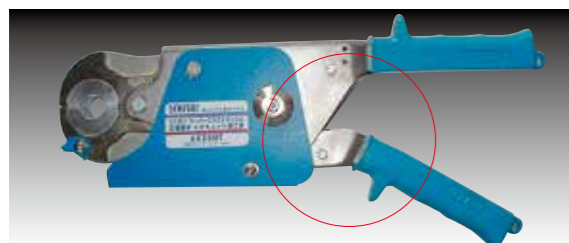

手動圧縮工具(図中円部が注油箇所)

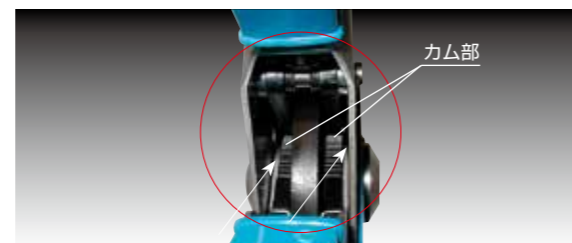

注油箇所拡大図

▲ **手動工具は定期的に注油してください。**

手動工具は機械的に継手を圧縮する精密工具です。市販の潤滑スプレーで工具内部のカム部に定期的に(1ヶ月に1回程度)注油を行ってください。

■エスロンメタキュットREDの工具



NO.	工具名	用途	備考	
1	塩ビカッター	管の切断(呼び径16~25)	市販品	
2	回し切りカッター	管の切断(呼び径32~50)	市販品	
3	プラスチックハンマー	面取り器、管端矯正器具挿入用(呼び径32~50)	市販品	
NO.	工具名	用途	品番	呼び径
4	面仕上器(呼び径16~25)	管の面仕上げ	SMMZ16	16
			SMMZ20	20
			SMMZ25	25
5	面取り器 RED対応(呼び径32~50)	管の面取り	SMMT32R	32
			SMMT40R	40
			SMMT50R	50
6	スプリングバンダー	管の曲げ加工(裸管用)	SMSB16	16
			SMSB20	20
			SMSB25	25
7	インナーバンダー(長さ3m)	管の曲げ加工(裸管・保温材付管用)	SMIB16	16
			SMIB20	20
			SMIB25	25
8	プレハブバンダー	管の曲げ加工(10~25mm厚の保温材付管用)	SMPB1	16 ^{*1}
			SMPB2	16 ^{*2} , 20
			SMPB3	25
	メタキュットRED専用工具セット(呼び径16~25)	メタキュットRED接続用セット品(工具+ダイス+ゲージ+充電器+バッテリー)	REK25F	16, 20, 25
9	メタキュットRED専用圧縮工具体	メタキュットRED接続用工具体	REK25K	16, 20, 25
	メタキュットRED専用ダイス	メタキュットRED接続用(REK25本体専用)	RED16	16
			RED20	20
			RED25	25
	メタキュットRED専用ゲージ	圧縮の管理	REG25	16, 20, 25
	充電器	—	AKBC	
	バッテリー	—	AKB	
	メタキュットRED専用工具セット(呼び径32~50)	メタキュットRED接続用セット品(工具+ダイス+ゲージ+充電器+バッテリー)	REK750F	32, 40, 50
10	メタキュットRED専用圧縮工具体	メタキュットRED接続用工具体	REK750K	32, 40, 50
	メタキュットRED専用ダイス	メタキュットRED接続用(REK750本体専用)	RED32	32
			RED40	40
			RED50	50
	メタキュットRED専用ゲージ	圧縮の管理	REG50	32, 40, 50
	充電器	—	AKBC7	
	バッテリー	—	AKB7	

※1 呼び径16の保温厚10mmと20mmに対応。
 ※2 呼び径16の保温厚25mmに対応。

※電動工具(No.9,10)は従来のメタキュット専用工具とは互換性がないのでご注意ください。
 ※プレハブバンダー、スプリングバンダーの使用方法是別途取り扱い説明書でご確認ください。
 ▲メタキュットRED用圧縮工具は、定期的なメンテナンスが必要です。
 メンテナンス周期は1年を目安に弊社営業所までお問い合わせください。

メタキュット RED 専用工具使用時のお願い

小口径(呼び径16~25)

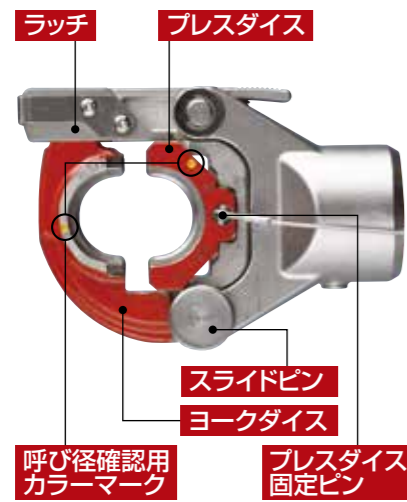

▲ プレスダイス固定ピンは確実に奥まで挿入してください
 プレスダイス固定ピンの挿入が不完全な状態で使用すると、プレスダイスがしっかりと固定されず、圧縮異常の原因となります。また、プレスダイス固定ピンの変形破損の原因となります。必ず確実に奥まで挿入してください。



× プレスダイス固定ピン挿入不完全



○ 正しい挿入

▲ スライドピンは完全に挿入してください
 スライドピンの挿入が不完全なまま圧縮しますと、圧縮力によりスライドピンが変形します。必ずスライドピンは奥まで挿入し、回転方向に回した上で圧縮してください。



× スライドピン挿入不完全



○ 正しい挿入

▲ ダイスは正しい呼び径のものを使用してください
 ダイスは正しい呼び径のものを使用してください。小口径用のメタキュットRED専用工具のダイスはヨークダイスとプレスダイスで構成されています。2つとも正しい呼び径のものが装着されていることを必ず施工前に確かめてください。また、小口径用のメタキュットRED専用工具のダイス部材には呼び径ごとに異なるカラーマークをつけていますので確認にご活用ください。
 ※メタキュットRED専用工具を用いた実際の施工にあたっては、別途「施工要領説明書」及びメタキュットRED専用工具付属の「取扱説明書」を参考の上、施工してください。



× 組み合わせ間違い



○ 正しい組み合わせ

呼び径別 カラーマーク	呼び径	16	20	25
カラーマーク		白	橙	なし

単位:mm

▲ ヨークダイスはラッチに正しく掛けてください
 圧縮時にラッチが正しく掛けられていない半掛け状態では、圧縮が不十分となるだけでなく、工具が破損します。必ずヨークダイスのつめをラッチに確実に掛けてください。



× ラッチ半掛け



○ 正しい固定

大口径(呼び径32~50)



▲ プレスダイス固定ピンは確実に奥まで挿入してください
 プレスダイス固定ピンの挿入が不完全な状態で使用すると、プレスダイスがしっかりと固定されず、圧縮異常の原因となります。また、プレスダイス固定ピンの変形破損の原因となります。必ず確実に奥まで挿入してください。



× プレスダイス固定ピン挿入不完全



○ 正しい挿入

▲ スライドピンのロックは確実におこなってください
 スライドピンに印字してあるLock⇒側に回してスライドピンをロックしてください。ロックしないで作業をおこなうと工具破損や施工不良のおそれがあります。



× スライドピン未ロック



○ スライドピンロック

▲ ダイスは正しい呼び径のものを使用してください
 大口径用のメタキュットRED専用工具のダイスはヨークダイスとプレスダイスで構成されています。2つとも正しい呼び径のものが装着されていることを必ず施工前に確かめてください。また、大口径用のメタキュットRED専用工具のダイス部材には呼び径が印字されています。
 ※メタキュットRED専用工具を用いた実際の施工にあたっては、別途「施工要領説明書」及びメタキュットRED専用工具付属の「取扱説明書」を参考の上、施工してください。



× 組み合わせ間違い



○ 正しい組み合わせ

▲ 継手をセットした際にヨークダイスとプレスダイスに隙間がありますので手を入れたり物が挟まらないように注意してください。
 けがのおそれがあります。

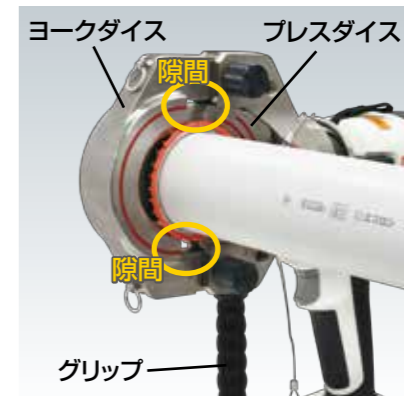

▲ 必ずグリップを工具に装着し、圧縮作業の際は必ず両手で工具を保持して行ってください。
 けがのおそれがあります。

■エスロンメタキュットREDの施工手順

1. 管の巻き戻し(呼び径16~25の場合)

- (1) 管外面に傷がつかないような平滑な場所で、管が潰れない程度に足で軽く押さえて転がしながら巻き戻してください。
 - (2) 短い管の巻き癖の修正は、インナーベンダーを使用して行ってください。(「3. 管の曲げ加工」を参照)
- ⚠ 巻き戻し時に折れた場合は切断し、折れた箇所は使用しないでください。

2. 管の切断

●呼び径16~25の場合



塩ビカッターを使用して直角に切断してください。切断面の変形を防止するために徐々に切り込んでください。

●呼び径32~50の場合



回し切りカッター(PE管用)を使用して直角に切断してください。

●保温付きの場合

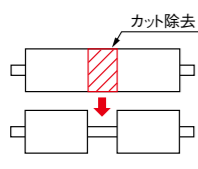

・直管の場合は保温材を片側にずらしてください。
・巻物の場合は切断箇所の保温材を約100mmカット除去してください。

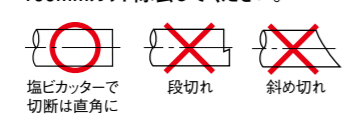

- ⚠ 保温材除去時は、管に傷がつかないように注意してください。
- ⚠ 切断時の段切れや斜め切れは、継手接合部の漏水の原因となりますので直角に切断してください。
- ⚠ 切断面のバリは、漏水の原因となりますので必ず取り除いてください。

3. 管の曲げ加工(呼び径16~25の場合)



(1) スーパーエスロメタックス専用のインナーベンダーを管内に差し込み、曲げ箇所をマーキングしてください。



(2) 曲げ加工を行う位置にひざを当てて少しずつ位置をずらしながら形状を作ってください(3点程度ひざ位置をずらしながら曲げてください)。

インナーベンダーによる最小曲げ半径

呼び径	保温厚	最小曲げ半径	呼び径	保温厚	最小曲げ半径	呼び径	保温厚	最小曲げ半径
16	10	100	20	10	150	25	10	200
	20-25	200		20-25-30	250		20-25-30	300

- ⚠ インナーベンダーが管に確実にかん合するまで差し込んでください。(叩き込みは禁止)
- ⚠ 継手受口から10cm以上は直線配管にしてください。
- ⚠ 継手を支点として曲げ加工や曲げ修正は絶対に行わないでください。
- ⚠ 管の同じ所を繰り返し曲げ加工しないでください。
- ⚠ 曲げ加工は管の座くつ防止のため、必ずインナーベンダーをご使用ください。

4. 管端の矯正と面仕上げ

●呼び径16~25の場合

(1) 所定呼び径の専用の面仕上げ器のコアを根元まで(奥まで)ねじ込んでください。



(2) 面仕上げ器を時計回り(右方向)に押しながら回転させると、管端の面仕上げと同時に偏平矯正もできます。



(3) 管の全周にわたって面仕上げができるまで確実に行ってください。(目安5回転程度)



- ⚠ 面仕上げ器のコアを根元まで確実にねじ込み、押しながら回転しないと面仕上げできません。

●呼び径32~50の場合

(1) 専用面取り器のコアを管端に手で押し込み、その後プラスチックハンマーで管端部まで確実に打ち込んでください。



(2) 専用面取り器を時計回り(右方向)に回転させ、面取りを行ってください。(目安2回転程度)



※全周にわたって内面が面取りされるまで確実に行ってください。

(3) 面取り器のハンドルにパイプの管端を手で押し込んでください。



(4) プラスチックハンマーで根元まで打ち込み、施工中に継手が落下ないように管端を矯正してください。



- ⚠ 塩ビ用リマ等の面取り器は使用しないでください。挿入不足や漏水の原因となります。
- ⚠ 面取りが不十分な場合、継手パッキンが傷つき、漏水の原因となりますのでご注意ください。
- ⚠ 面取りカスが、継手パッキンに付着すると漏水の原因となりますので、必ず取り除いてください。
- ⚠ 矯正を行わなかった場合、施工中に継手が自重で落下して思わぬけがに繋がる恐れがあります。

5. 継手・工具類の確認

メタキュットRED継手、メタキュットRED専用工具、メタキュットRED専用ゲージであることを確認してください。(RED継手、RED専用工具、RED専用ゲージには赤色のマーキングがあります)

⚠ 小口径(16A~25A)と大口径(32A~50A)で使用する工具が異なります。

メタキュットRED		
継手	工具	ゲージ
16~25A 赤色のマーキング	16~25A 赤色のマーキング	16~25A 赤色のマーキング
32~50A 赤色のマーキング	32~50A 赤色のマーキング	32~50A 赤色のマーキング

6. 継手への管挿入

- (1) 赤リングが継手に装着されていることを必ず確認してください。
- (2) 継手を梱包箱から取り出し、赤リングや圧縮リングの変形、破損、外れなど異常がないか確認してください。異常が認められた継手は使用しないでください。
- (3) 継手の落下やメタキュットRED専用工具の接触は継手の破損の恐れがあるため、十分注意してください。
- (4) 管を真っ直ぐ継手の奥まで、一気に挿入してください。奥まで挿入されていることを確認孔より目視で確認してください。

※継手圧縮後に挿入不足が判明しても管の再挿入はできません。管への標線の記入をおすすめします。

参考) 挿入長さ(標線記入長さ) 単位:mm

呼び径	16	20	25	32	40	50
挿入長さ	22	28	29	31	41	43

- ⚠ 継手圧縮リングや赤リングに変形や外れがあるものは使用しないでください。
- ⚠ 継手をあらかじめ本管や機器類にねじ込んだ後、管を挿入してください。
- ⚠ 斜め挿入等の無理な挿入は、継手パッキンの傷つきの原因となりますので、ご注意ください。

7. 継手の圧縮



- (1) ダイスに赤リングの破片等異物がないことを確認してください。
- (2) ロック付作動スイッチを押して圧縮します。
- (3) 最後まで圧縮すると電動機の音が止まります。その後リリーススイッチを押すとダイスが元の位置に戻ります(圧縮途中ではリリーススイッチにロックがかかり押しません)。
- (4) メタキュットRED専用工具を継手から外してください。
- (5) 圧縮後に赤リングの破片が継手に付着している場合には手で軽く振り払って取り除いてください。



- ⚠ メタキュットRED専用工具のダイス部が継手の圧縮リングのストレート部に入るように圧縮してください。

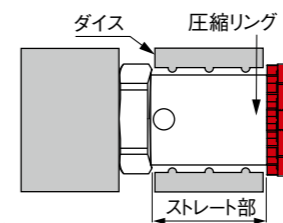

- ⚠ 圧縮途中は管の抜けにご注意ください。
- ⚠ メタキュットRED専用工具のダイス部材には、呼び径ごとに異なるカラーマークをつけています。

■呼び径別カラーマーク

呼び径	16	20	25	32	40	50
カラーマーク	白	橙	なし	なし	なし	なし

- ⚠ 必ずメタキュットRED専用工具を使用してください。従来のメタキュット専用工具で圧縮しないでください。
- ⚠ ダイスの継手装着時は指を挟まないように慎重に行ってください。
- ⚠ 工具使用時は、落下防止フック及び肩掛けベルトを装着してください。

●呼び径32~50の場合

- ⚠ スライドピンが正しく装着されていることを確認してください。
- ⚠ スライドピンが継手に干渉する場合は工具本体を傾けるか、ダイスを回転させるなどして工具を継手にセットしてください。
- ⚠ 必ずグリップを工具に装着し、圧縮作業の際は必ず両手で工具を保持して行ってください。

8. 確認

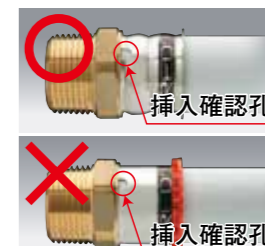

- (1) 挿入確認孔から管が見えていることを確認してください。
- (2) 圧縮痕線が継手の圧縮リングのストレート部に3本入っていることを確認してください。
- (3) 赤リングが脱落していることを確認してください。
- (4) メタキュットRED専用ゲージで継手外面部の圧縮箇所を確認してください(メタキュットRED専用ゲージは、中央1本の溝ヘゲージが通れば合格です)



- ⚠ 長期にわたる使用では、ダイス部が摩耗し、工具で最後まで圧縮しても、所定の圧縮量が得られない場合があります(ゲージが通りません)。その場合は、新しいダイスに交換してください。
- ⚠ 継手部は所定の保温材で、別途保温を行ってください。

9. 水圧試験

- 施工完了後は水圧試験を実施し、必ず同時に継手接続部の目視・触診を行い、漏れがないことを確認してください。
- 圧縮忘れの場合は水圧試験で必ず漏水します。漏水した場合は標準施工に従い、継手を接続して圧縮をしてください。

■エスロンスーパーエスロメタックス・メタッチの工具

①		No. ①	工具名 塩ビカッター	用途 管の切断	備考 市販品
②		No. ②	工具名 面仕上器	用途 管の面仕上げ	品番 (各呼び径専用品) SMMZ10 10 SMMZ13 13 SMMZ16 16 SMMZ20 20
③		No. ③	工具名 スプリングベンダー	用途 管の曲げ加工用 (裸管用)	SMSB10 10 SMSB13 13 SMSB16 16 SMSB20 20
④		No. ④	工具名 インナーベンダー (長さ3m)	用途 管の曲げ加工用 (裸管・保温材付管用)	SMIB10 10 SMIB13 13 SMIB16 16 SMIB20 20
⑤		No. ⑤	工具名 ネオプラグ	用途 水圧試験用	SMTPP10 10 SMTPP13 13 SMTPP16 16 SMTPP20 20

■エスロンスーパーエスロメタックス・メタッチの施工手順

1 管の巻き戻し



- (1) 管外面に傷が付かないような平滑な場所で、管が潰れない程度に足で軽く押さえて転がしながら巻き戻してください。
- (2) 短い管の巻き癖の修正は、スプリングベンダーを使用して行ってください。(「3.管の曲げ加工」を参照)

⚠ 巻き戻し時に折れた場合は切断し、折れた箇所は使用しないでください。

2 管の切断



塩ビカッターを使用して直角に切断してください。切断面の変形を防止するために徐々に切り込んでください。

⚠ 管の曲がった部分を切断すると斜め切りになりやすいので絶対にしないでください。



- ⚠ 切断時の段切れや斜め切れは、継手接合部の漏水の原因となりますので直角に切断してください。
- ⚠ 切断面のバリは、漏水の原因となりますので必ず取り除いてください。

3 管の曲げ加工



- (1) スーパーエスロメタックス専用のスプリングベンダーを使用し、最小曲げ半径(管外径の4倍)より大きく曲げ加工してください。
- (2) 専用スプリングベンダーの両端を手を持ち、曲げ加工を行う位置にひざを当てて、少しずつ位置をずらしながら形状を作ってください。

〈裸管の場合〉

呼び径	10	13	16	20
最小曲げ半径	60	70	80	100

〈保温材付管の場合〉

呼び径	保温厚	最小曲げ半径
10	10	100
13		
16		
20		

- ⚠ 継手受口から10cm以上は直線配管にしてください。
- ⚠ 継手を支点として曲げ加工や曲げ修正は絶対に行わないでください。
- ⚠ 管の同じ所を繰り返し曲げ加工しないでください。

4 管端の矯正と面仕上げ

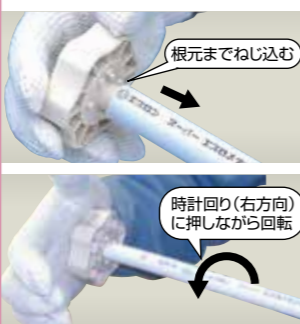

- (1) 所定呼び径の専用の面仕上器のコアを根元まで(奥まで)ねじ込んでください。
- (2) 面仕上器を時計回り(右方向)に押しながら回転させると、管端の面仕上げと同時に扁平矯正もできます。
- (3) 管の全周にわたって面仕上げができるまで確実に行ってください。

- ⚠ 面仕上器のコアを根元まで確実にねじ込み、押しながら回転しないと面仕上げできません。
- ⚠ 面仕上げなしでは挿入が固くなり、挿入不足の原因となります。
- ⚠ 面仕上げなしでは継手パッキンの傷付き、漏水の原因となります。
- ⚠ 塩ビリリーマ等の面取り器は使用しないでください。挿入不足や漏水の原因となります。

〈呼び径10、13(透明ナットタイプ)〉

5 継手への管挿入



- (1) 継手の保護シールを外し、異常が無いか確認してください。

- (2) 管を真っ直ぐ継手の奥まで一気に挿入してください。挿入後は奥まで挿入されていることを目視で確認してください。

参考)挿入長さ	単位:mm
呼び径	10 13
挿入長さ	26

- ⚠ 管挿入前に管内面に異物がないことを確認してください。漏水の原因となります。
- ⚠ 斜め挿入は挿入できないことがありますので、継手に対して真っ直ぐに挿入してください。
- ⚠ 継手に挿入する管は真っ直ぐにのぼしてください。曲がったままの管では挿入が固くなり、挿入不足の原因となります。
- ⚠ 継手をあらかじめ機器類にねじ込んだ後、管を挿入してください。

6 挿入確認

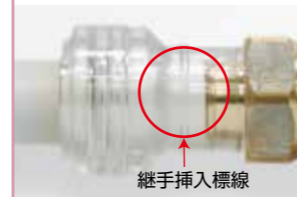

管端が全周にわたって継手挿入標線より奥まで入っていることを確認してください。

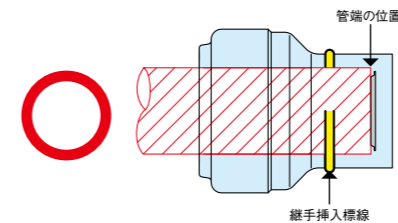

- ⚠ 挿入不足の場合、漏水しますので必ず奥まで入っていることを確認してください。

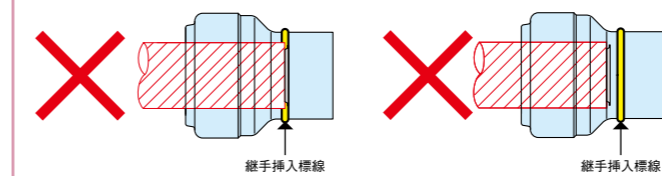

7 水圧試験後の確認



管端が全周にわたって継手挿入標線より奥まで入っていることを確認してください。

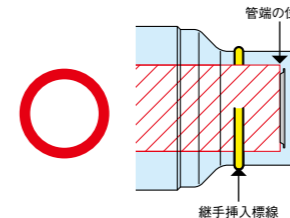

- ⚠ 管と継手を接続後、継手を機器類にねじ込まないでください。漏水の原因となります。
- ⚠ 水圧テストで漏水が発見された場合、その継手の使用を中止し、新しい継手と交換してください。漏水発見後に管の再挿入はしないでください。漏水につながる危険があります。
- ⚠ 再使用はできません。

〈呼び径16、20及びその異径品種〉

5 継手への管挿入



- (1) 継手の保護シールを外し、異常が無いか確認してください。

- (2) 管を真っ直ぐ継手の奥まで一気に挿入してください。挿入後は奥まで挿入されていることを目視で確認してください。

参考)挿入長さ	単位:mm
呼び径	13 16 20
挿入長さ	26 27 29

- ⚠ 管挿入前に管内面に異物がないことを確認してください。漏水の原因となります。
- ⚠ 斜め挿入は挿入できないことがありますので、継手に対して真っ直ぐに挿入してください。
- ⚠ 継手に挿入する管は真っ直ぐにのぼしてください。曲がったままの管では挿入が固くなり、挿入不足の原因となります。
- ⚠ 継手をあらかじめ機器類にねじ込んだ後、管を挿入してください。

6 挿入確認



管端が全周にわたって継手挿入標線より奥まで入っていることを確認してください。

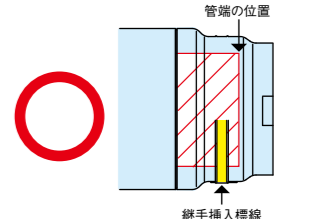

- ⚠ 挿入不足の場合、漏水しますので必ず奥まで入っていることを確認してください。

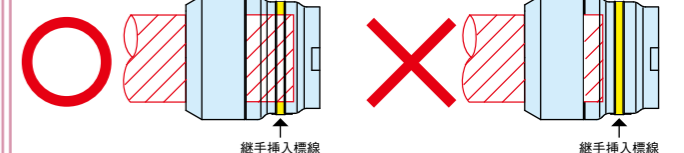

7 水圧試験後の確認



管端が全周にわたって継手挿入標線より手前に見えていないことを確認してください。

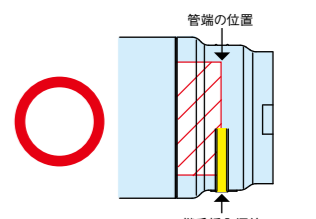

- ⚠ 水圧試験実施後は管が若干移動しますが、管端が継手挿入標線より手前にあれば挿入不足です。

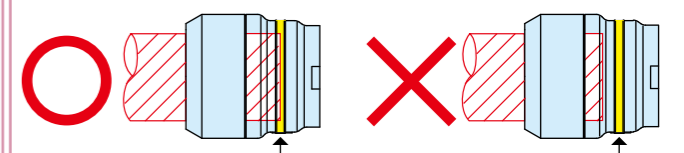

- ⚠ 管と継手を接続後、継手を機器類にねじ込まないでください。漏水の原因となります。
- ⚠ 水圧テストで漏水が発見された場合、その継手の使用を中止し、新しい継手と交換してください。漏水発見後に管の再挿入はしないでください。漏水につながる危険があります。
- ⚠ 再使用はできません。

▲ 使用上の注意

1. 設計上の注意点

- ▲ 注意 給水・給湯及び冷温水配管に使用し、エア配管や薬液配管には使用しないでください。
- ▲ 注意 最高許容温度及び最高許容圧力を守って使用してください。蒸気配管には使用できません。
- ▲ 注意 ファンコイルユニット回りの配管では、面間距離を1.5m以上とし、オフセット配管としてください。
- ▲ 注意 エコキュートの連絡管に使用する際は、以下の点を必ず守ってください。
 - ・エコキュート機器メーカーの推奨品であることを確認してください。
 - ・エコキュート機器メーカーの設計基準・施工方法にしたがってください。
 - ・管、継手には保温処理を行ってください。
 - ・将来の配管更新を考慮した設計・施工方法としてください。
 - ・エコキュート機器交換時には配管も交換してください。
- ▲ 注意 通水温度が高い場合、管の性能は大きく影響を及ぼすおそれがありますので配管更新を考慮した設計・施工方法としてください。
- ▲ 注意 屋外の露出配管では、外部衝撃・紫外線劣化防止のため、保温材や遮光外面被覆などで防護してください。防火区画を貫通する場合は、適切な処置を施してください。
- ▲ 注意 冷温水配管等では、運転停止時の外気温度上昇等に伴う、管内圧力の上昇を防止するために、管路に膨張弁や逃がし弁等を設置してください。特に主管から分岐された枝管に電動弁等バルブが設置された場合、バルブ閉の状態ではこの枝管部分が密閉管路となり、管内圧力が上昇する可能性がありますので、注意してください。
- ▲ 注意 地震等により発生する大きな変位を吸収することを目的とした部位には使用できません。

2. 保管上の注意点

- ▲ 注意 炎天下や極寒の場所に放置しないで、屋内に保管してください。
- ▲ 注意 保管場所では火を使用しないでください。火の粉や熱によって管や継手が劣化するおそれがあります。

3. 運搬上の注意点

- ▲ 注意 継手梱包箱の投げ出しは絶対に行わないでください。衝撃によって継手の構成部品が破壊するおそれがあります。
- ▲ 注意 継手に落下等の強い衝撃を与えないでください。破損したり使用不能となる恐れがあります。
- ▲ 注意 管を運搬するときは、必ず持ち上げて運搬してください。引きずり、投げ出し等は絶対に行わないでください。

4. 管施工上の注意点

- ▲ 注意 工事中の衝撃や踏みつけによって、管が座くつしたり、折れたりした場合は、その部分を切断・除去してください。
- ▲ 注意 屋外露出配管では、外部衝撃や凍結防止のために保温材などで防護してください。また、管及び保温材外面に直接日光が当たらないように外面被覆を施してください。
- ▲ 注意 管に直接支持金具を取り付ける場合は、ゴム内張またはプラスチック製を使用してください。
- ▲ 注意 継手を支点に曲げないでください。管が座くつするおそれがあります。

▲ おがみ合わせ配管の禁止

下図①のように両端の継手が先に機器に固定された配管は、こじ入れ接続(おがみ合わせ配管)となり、管が継手受口部で折れることがありますので行わないでください。このような場合は③や④のように長さにゆとりをもった形状を先に作って接続してください。

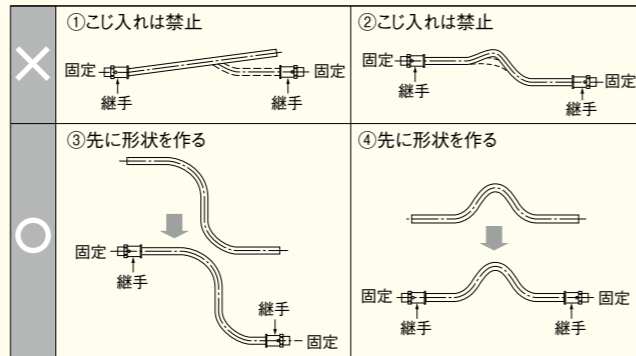

- ▲ 注意 吊り配管の場合は特に、管に無理な力を加えないようにしてください。管が座くつ、変形する恐れがあります。
- ▲ 注意 呼び径32以上は曲げ加工できません。
- ▲ 注意 メタキュート座付給水栓エルボ等をあらかじめ固定してから継手を圧縮する場合は、圧縮工具のダイヤが入りセットできるようにすき間を確保してください。

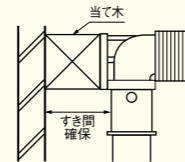

呼び径	必要なすき間
10~20	30mm以上
25~50	60mm以上

- ▲ 注意 メタキュートRED施工の際はメタキュートRED専用工具のダイヤを継手にセットできるようにすき間を30mm以上確保してください。

5. 継手施工上の注意点

- ▲ 注意 継手を投げたり、落とさないでください。破損したり使用不能となったりするおそれがあります。
- ▲ 注意 一度施工すると管が外れない構造になっていますので、継手の再使用はできません。失敗しないよう慎重に施工してください。
- ▲ 注意 実際の施工にあたっては、別途「施工要領説明書」を参考の上、施工してください。
- ▲ 注意 接続時には管の内外面を清掃してください。特に土上配管や土中埋設配管では漏水の危険がありますので土や砂の付着に注意してください。
- ▲ 注意 特に土上配管や土中埋設配管の継手圧縮でダイヤに小石や砂など異物が噛みこまないように注意してください。
- ▲ 注意 銅管など熱を使用する配管材との接続の際は、先に銅管等を接続し冷却後、ねじアダプターのねじ込みを行ってください。逆の場合、継手が熱により劣化し漏水事故の原因となります。
- ▲ 注意 銅管などの接続用フラックスが管・継手に付着すると、管・継手が破壊することがありますので、絶対に付着しないようにしてください。

●メタキュート、メタキュートREDの場合

- ▲ 注意 メタキュート・メタキュートREDは継手圧縮リングが変形していたり外れているものは、使用しないでください。
- ▲ 注意 メタキュートREDは赤リングが変形していたり外れているものは、使用しないでください。
- ▲ 注意 継手を2回以上圧縮しないでください。
- ▲ 注意 メタキュートREDは圧縮時に赤リングが割れた状態で継手に残った場合は手で軽く振り払って取り除いてください。
- ▲ 注意 メタキュートREDは圧縮後に赤リングが割れなかった場合は使用を中止し新品と交換してください。

●メタッチの場合

- ▲ 注意 袋ナット及び樹脂部(スケルトンボディ)を工具でつかんでねじ込むことは、破損及び継手の性能を損なう恐れがありますので、おやめください。レンチ等使用時は、ねじ部近傍の六角金属部分をつかんで使用してください。

- ▲ 注意 袋ナット及び樹脂部(スケルトンボディ)のねじ部をゆるめたり増し締めしたりしないでください。また、継手を分解しないでください。継手の性能に悪影響を及ぼします。
- ▲ 注意 管を継手に挿入する前に必ず専用の面仕上げ器で管端面の仕上げを行ってください。面仕上げをしないと挿入が固くなり挿入不足の原因となります。
- ▲ 注意 面仕上げなしでは継手パッキンの傷付き、漏水の原因となります。
- ▲ 注意 管の切断は、塩ビカッターを使用して出来る限り直角に切断してください。斜め切断は漏水の原因となります。
- ▲ 注意 継手に挿入する管は真っ直ぐにのぼしてください。曲がったままの管では挿入が固くなり、挿入不足の原因となります。
- ▲ 注意 管は継手挿入標線より奥まで確実に挿入してください。挿入不足の場合は漏水します。

<呼び径10、13(透明ナットタイプ)>

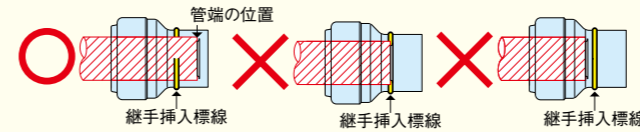

<呼び径16、20及びその異径品種>

水圧テスト実施後は管端が若干移動しますが、継手挿入標線より手前が見えないことを確認してください。

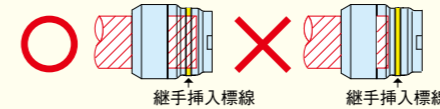

- ▲ 注意 継手に対して管を真っ直ぐに挿入してください。斜め挿入は、挿入できないことがあり、挿入不足の原因となります。
- ▲ 注意 水圧テストで漏水が発見された場合、その継手の使用を中止し、新しい継手と交換してください。漏水発見後に管の挿入はしないでください。漏水につながる危険があります。
- ▲ 注意 継手への挿入は一気に奥まで挿入し、奥まで挿入されていることを目視で確認してください。
- ▲ 注意 継手を支点にして管を曲げると、管が座くつするおそれがあります。
- ▲ 注意 管と継手を接続後、継手を機器類にねじ込まないでください。漏水の原因となります。
- ▲ 注意 継手を直接固定する場合は、固定具は継手の金属部分や六角部分、袋ナット部分に当てて固定してください。樹脂部分(スケルトンボディ)に当てて固定した場合、継手の強度に悪影響を与えます。
- ▲ 注意 明らかに管が挿入しにくい継手が万が一あった場合は、その継手の使用を中止し、販売店または弊社にご連絡ください。
- ▲ 注意 土中埋設する場合は、防食テープ等を使用し、有効な防食処理を施した上で埋設してください。また、有機溶剤に対して浸される恐れがありますので、浸透等の可能性がある場合は注意が必要です。
- ▲ 注意 袋ナットアダプター、ユニオンエルボのねじの締め過ぎにご注意ください。シートパッキングが破損するおそれがあります。
- ▲ 注意 継手を水没しないしは高温環境では使用しないでください。

6. 工具取扱上の注意点

- ▲ 注意 インナーベンダー使用時は、管から無理に強く引き抜かないでください。管内面の傷付きやインナーベンダー破損の原因となります。
- ▲ 注意 必ず専用の工具を使用して施工してください。専用工具以外で施工した場合漏水の危険があります。
- ▲ 注意 スーパーエスロメタックスは、従来のメタックスとは寸法が異なりますので施工の際は必ずスーパーエスロメタックス専用工具をご使用ください。
- ▲ 注意 メタキュート継手は、メタキュートRED工具で施工しないでください。
- メタキュート、メタキュートREDの場合
- ▲ 注意 ダイス部と継手の圧縮リングの間に指先や異物などが挟まらないように注意してください。
- ▲ 注意 工具を落としたり、放り投げたりするなど、工具に強い衝撃を与えないでください。工具の破損や圧縮不良の原因となります。
- ▲ 注意 工具の圧縮部に指などを絶対に近づけないでください。
- ▲ 注意 メタキュート工具およびメタキュートRED専用工具の使用にあたっては、付属の「取扱説明書」をご使用前によくお読みの上、正しく安全にご使用ください。

●メタキュートREDの場合

- ▲ 注意 メタキュートRED専用工具であることを確認してください。
 - ※メタキュートRED専用工具、ダイヤともに赤色のマーキングがあります。
 - ※専用の面取り器で面取りを行ってください。
- ▲ 注意 メタキュートRED専用工具以外で施工した場合は漏水の危険性があります。
- ▲ 注意 ダイスに赤リングの割れ残り等異物がないことを確認してください。
 - <呼び径32~50>
 - ▲ 注意 面取り器裏側の管端矯正治具を必ず管の奥まで差し込み、管端を矯正させてください。
 - ▲ 注意 ダイスの継手装着時は指を挟まないように慎重に行ってください。
 - ▲ 注意 工具使用時は、落下防止フックおよび肩掛けベルトを必ず装着してください。
 - ▲ 注意 必ずグリップを工具に装着し、圧縮作業の際は必ず両手で工具を保持して行ってください。

7. 水圧試験の注意点

- ▲ 注意 施工完了後は水圧試験を実施し、同時に、継手接続部の目視・触診を行い、漏れ等異常がないことを確認してください。
- ▲ 注意 水圧試験を行う際には、エア抜きを行ってください(エア抜きが不完全な場合、継手が抜けた時、身体に当たる危険があります)。
- ▲ 注意 スーパーエスロメタックスは可とう性管ですので、水圧を負荷すると真円に戻ろうとする力が働き、時間の経過とともに若干の水圧低下をきたす恐れがありますのでご注意ください。

8. その他の注意点

- ▲ 注意 管端、管表面、管内面に傷がついた場合は、その部分を切断・除去してください。
- ▲ 注意 管及び継手には塩ビ用接着剤、瞬間接着剤、殺虫剤、防食剤(クレオソート等)、防蟻剤などを直接吹き付けたり、塗ったりしないでください。また、有機溶剤が付着・接触すると材質的に浸される恐れがありますのでご注意ください。
- ▲ 注意 管、継手はアスファルト埋設には使用しないでください。熱により劣化して漏水事故の原因となります。
- ▲ 注意 管の上に乗ったり、ぶらさがったりしないでください。
- ▲ 注意 給湯器の追い焚きが機能しない場合がありますので必ず下記事項をお守りください。
 - 使用する継手は往復4個以下としてください。
 - 呼び径10で配管される場合の配管長さは片道11m以下(往復22m以下)としてください。
- ▲ 注意 実際の施工にあたっては、弊社最寄りの営業所までお問い合わせください。
- ▲ 注意 電気溶接の火花やトーチランプ、ガスバーナーなどの火を近づけないでください。
- ▲ 注意 ガス給湯器等ガス機器と周囲の配管との離隔距離については、ガス機器の設置基準及び実務指針(一般財団法人 日本ガス機器検査協会)に定められた基準を遵守ください。またガス給湯器の機種により緩和されることがありますので具体的な離隔距離についてはガス事業者またはガス機器メーカーにご確認ください。
- ▲ 注意 ガスコンロなどの直火の近くには配管しないでください。
- ▲ 注意 主に水道直結型スプリンクラー配管など、屋根裏等で環境温度の上昇が予想される部位の配管に使用する場合は、圧力上昇で管の破損や機器に損傷を与える場合があります。これを防止するため、水道用途に適合した膨張弁、逃がし弁(設定圧: 1.5MPa以下)等の設置を検討してください。
- ▲ 注意 本紙記載事項以外にご使用の際は、弊社最寄りの営業所までお問い合わせください。
- エスロンスーパーエスロメタックスの施工にあたっては、注意事項を守って安全・確実に施工してください。