

技術サービスのバナーをクリックすると  
掲載ページに移動します

# マイ **MYエスロン**® 技術サービス

本カタログに掲載している製品の配管検討に役立つツールを  
公開しております。ぜひご利用ください。



プロ会員  
限定

MYエスロン 技術サービス 🔍 で検索

# SEKISUI

2024.4 改訂51版



## エスロハイパーAWシリーズ

水道用耐震型高性能ポリエチレン管  
敷地内埋設管用 **エスロハイパーAW**  
建物給水管用

給水用耐震型高性能ポリエチレン管(高圧型)  
建物給水管用 **エスロハイパーAW HP**

消火設備配管用高性能ポリエチレン管  
消火設備配管用 **エスロハイパーAW消火管・継手**  
**エスロハイパーAW高圧消火管・継手**

建築設備用ポリエチレンパイプ研究会規格  
PWA 001/002/005/006/008/009 規格品・準拠品



\*印刷のため製品の色調は実物とは異なる場合があります。  
\*記載事項は予告なく変更する場合があります。

不許転載

2005年 7月 初 版  
2024年 4月 改訂51版

建物配管用エスロハイパーAWシリーズ  
カタログ

積水化学工業株式会社  
建築システム事業部

ツールコード  
No. 05382  
2024.4. 7TH TX

SEKISUI 環境・ライフラインカンパニー

エスロンタイムズ  
<https://eslontimes.com>

二次元コードで  
アクセスはコチラ!



専用の管理ページでさらに便利に!  
あなただけのエスロンタイムズ

MYエスロン®



# 給水はオール耐震樹脂の

# 一体化ライン!

埋設配管、給水立て管、ピット・天井配管、埋設消火管には耐食性・耐震性に優れた信頼の

## エスロハイパーAWシリーズ

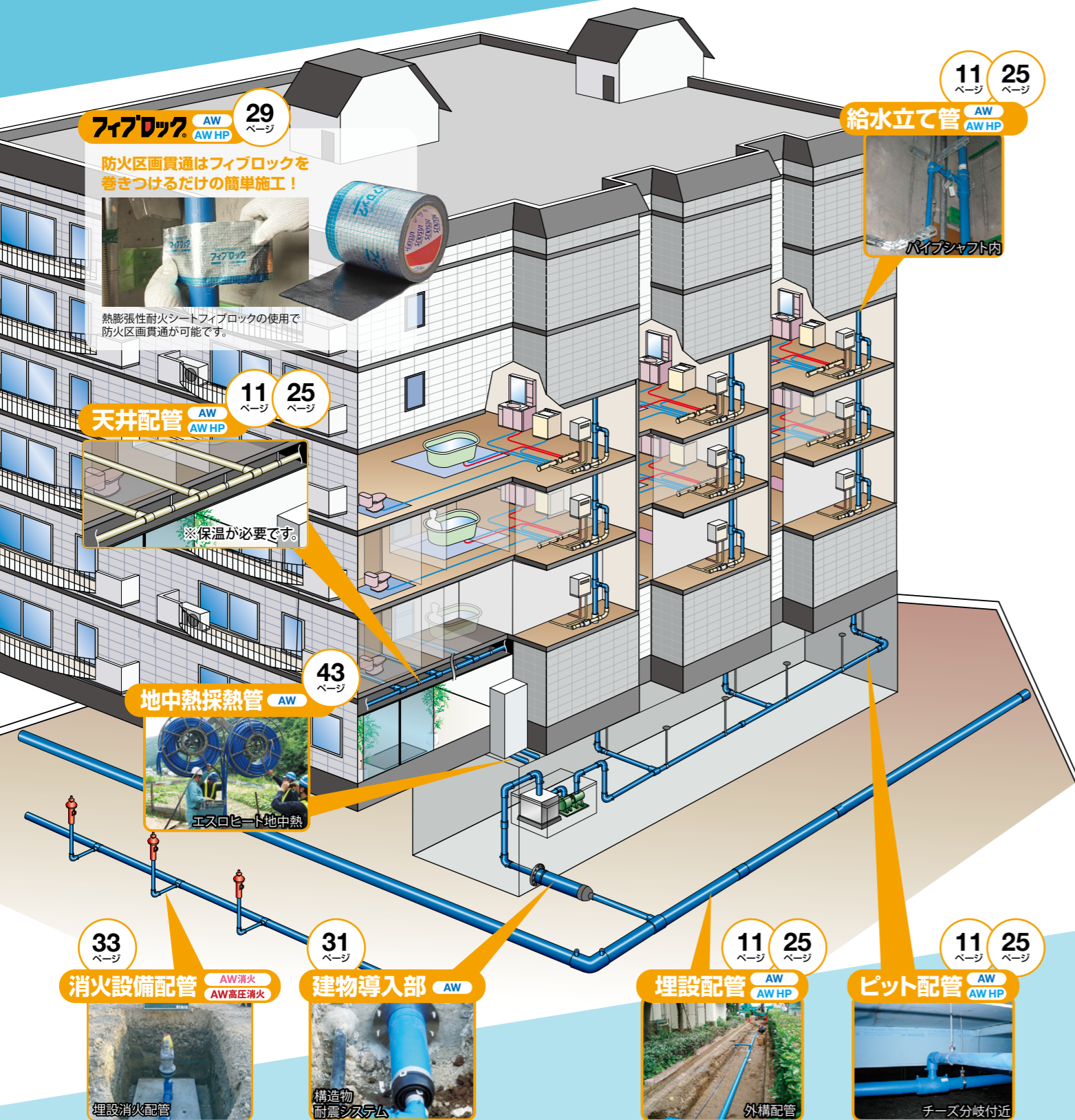

近年、住戸内配管(専用部)は樹脂管が進み、耐食性や施工性等が格段に向上しておりますが、ピット内や立て管などの共用部配管は、防火区画貫通に関する法規制や長年の実績などから金属管が多く使用されております。一方、水道用高性能ポリエチレン管(エスロハイパー)は、これまで耐久性、耐食性、耐震性から水道本管(配水管)として豊富な採用実績と高い評価を得てまいりました。

エスロハイパーを建物給水管として開発・実用化を検討するに当たっては『独立行政法人 都市再生機構』様と『建築設備用ポリエチレンパイプシステム研究会(旧配水用ポリエチレン管協会)』との共同研究として、様々な実験検証を行ってまいりました。その結果、信頼性や施工性・コスト的にも優れた新しい給水システムを実現することが出来ました。

敷地内埋設配管、給水立て管、ピット・天井配管、埋設消火管には、高い信頼性を有しオール樹脂管路が構築できる【エスロハイパーAWシリーズ】をぜひご検討ください。



エスロハイパーAW

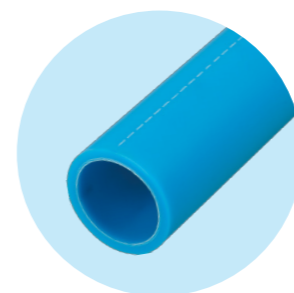

エスロハイパーAW HP

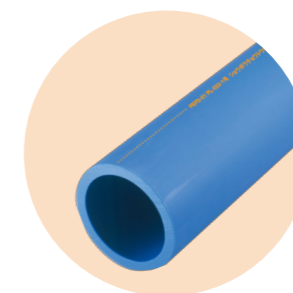

エスロハイパーAW 消火管

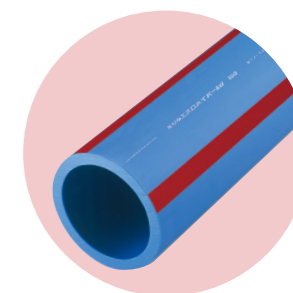

エスロハイパーAW 高圧消火管

| 製品     | エスロハイパーAW                        |                                      | エスロハイパーAW HP                 | エスロハイパーAW 消火管・継手          | エスロハイパーAW 高圧消火管・継手       |
|--------|----------------------------------|--------------------------------------|------------------------------|---------------------------|--------------------------|
| 使用条件   | 最高許容圧力1.0MPa、使用温度40℃*1           |                                      | 最高許容圧力1.6MPa、使用温度40℃*1       | 最高使用圧力1.2MPa              | 最高使用圧力1.6MPa             |
| 規格     | 管                                | PWA001**2<br>水道配水用ポリエチレン管            | PWA005**2<br>給水用高密度ポリエチレン管   | PWA005<br>給水用高密度ポリエチレン管   | PWA008<br>消火配管用ポリエチレン管   |
|        | 継手                               | PWA002**2<br>水道配水用ポリエチレン管継手          | PWA006**2<br>給水用高密度ポリエチレン管継手 | PWA006<br>給水用高密度ポリエチレン管継手 | PWA009<br>消火配管用ポリエチレン管継手 |
|        |                                  | —                                    | PN10                         | PN16                      | PN12                     |
| 適応呼び径  | 50,75,100,150,200                | 20,25,30,40,50,65,75,100,125,150,200 | 20,25,30,40,50,75,100,150    | 50,65,75,100,125,150,200  | 50,100,125,150           |
| 材質     | 高密度ポリエチレンPE100                   |                                      |                              |                           |                          |
| 管外径    | 鋼管と同等外径                          |                                      |                              |                           |                          |
| 外径・肉厚比 | SDR11(SDR=外径/肉厚)                 |                                      |                              |                           | SDR8.5                   |
| 用途     | 給水立て管、埋設配管、ピット・天井配管、建物導入部、地中熱採熱管 |                                      | 給水立て管、埋設配管、ピット・天井配管          | 消火設備配管                    |                          |

\*1.40℃は給水管周囲の気温上昇を想定したもので、40℃以下であっても熱源器により昇温される管路では使用しないでください。  
\*2.エスロハイパーAWのPWA001・002は水道配水小管や敷地内埋設配管を、PWA005・006は建物内配管を想定した規格のため適応呼び径は異なりますが、製品仕様は同一となっておりますので、両規格品とも同じ用途でご使用いただけます。

### コンテンツ

|                          |      |                             |      |
|--------------------------|------|-----------------------------|------|
| エスロハイパーAWシリーズの特長         | P.3  | エスロヒート地中熱                   | P.43 |
| 品揃え一覧                    | P.7  | 配管・支持方法および機器との接続            | P.47 |
| エスロハイパーAW                | P.11 | エスロハイパーAW・エスロハイパーAW HPの施工手順 | P.49 |
| エスロハイパーAW HP             | P.25 | EF接合の工具                     | P.56 |
| ファイブロックエスロハイパーAW用        | P.29 | 施工事例                        | P.57 |
| エスロハイパーAW 構造物耐震システム      | P.31 | 安全上の注意・使用上の注意               | P.60 |
| エスロハイパーAW消火管・継手/高圧消火管・継手 | P.33 |                             |      |



# 従来配管(金属管)では成し得なかった、

耐久性 耐震性 省力化 を

# オール樹脂管路で達成!

## 耐久性

ポリエチレン管の採用で  
**錆びなし! 漏れなし!**

- 錆びることのない高性能ポリエチレン(PE100)を使用。赤水の心配なし!
- 酸・アルカリに強く腐食性土壌や海岸付近の塩害地域でも腐食の発生なし!
- 電気絶縁性にも優れ、鉄道付近でも電食の心配なし!

### 優れた長期耐久性

- 50年クリープ強度(内圧クリープ性能)
- 耐脈動水圧性能(脈動、WH)

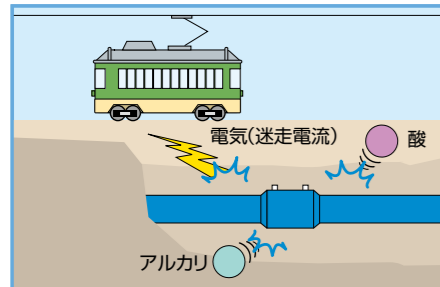

こんな効果も!  
**赤水の心配なし!**

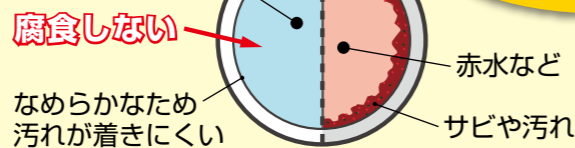

水道用耐震型高性能ポリエチレン管内 従来の配管内  
PE100: 内圧クリープ試験50年後の円周応力が10MPa (100kg/cm<sup>2</sup>) 以上のものをPE100と言います。

P.5参照



## 耐震性

埋設配管で実績をつんだ  
**水道用耐震型高性能ポリエチレン管**を採用

- 管体独自の可とう性とEF接合により地震に強い**一体管路**を構築。
- 埋設配管(エスロハイパーAW)では、2003年宮城県北部地震、2004年新潟県中越地震、2007年新潟県中越沖地震、2011年東北地方太平洋沖地震※、2016年熊本地震で**被害件数がゼロ**。  
※津波被害は除く。



**被害ゼロ!**



**30cmの強制変位もクリア!**



■せん断試験(呼び径75)

水道ビジョン(厚生労働省2004)に耐震管として定義  
※水道ビジョンとは水道の将来についての共通認識形成を目指した指針

## 省力化

信頼のEF接合、軽量・柔軟な管材、保温レス可能により  
**施工工数の省力化とトータルコスト削減**

- 信頼性が高く熟練不要のEF接合により、スピーディな施工が可能。
- 軽量かつ柔軟なポリエチレン管により、**施工性が大幅アップ**。
- ねじ切りや接着が不要。改修工事でも**シーリング材・油・接着剤で現場を汚しません**。

### エスロハイパーのメリット



### トータルコスト削減

※1. 使用条件・地域により保温が必要な場合がありますので別途ご相談ください。また、天井配管、水温が低い水源を使用する配管、及び寒冷地等では原則保温が必要となりますのでご注意ください。  
※2. 立て管の1フロアにおける接合箇所。

建物内配管  
他にもこんな  
用途が...

日常生活に  
密接してるのね

### オフィスビル・ショッピングセンター

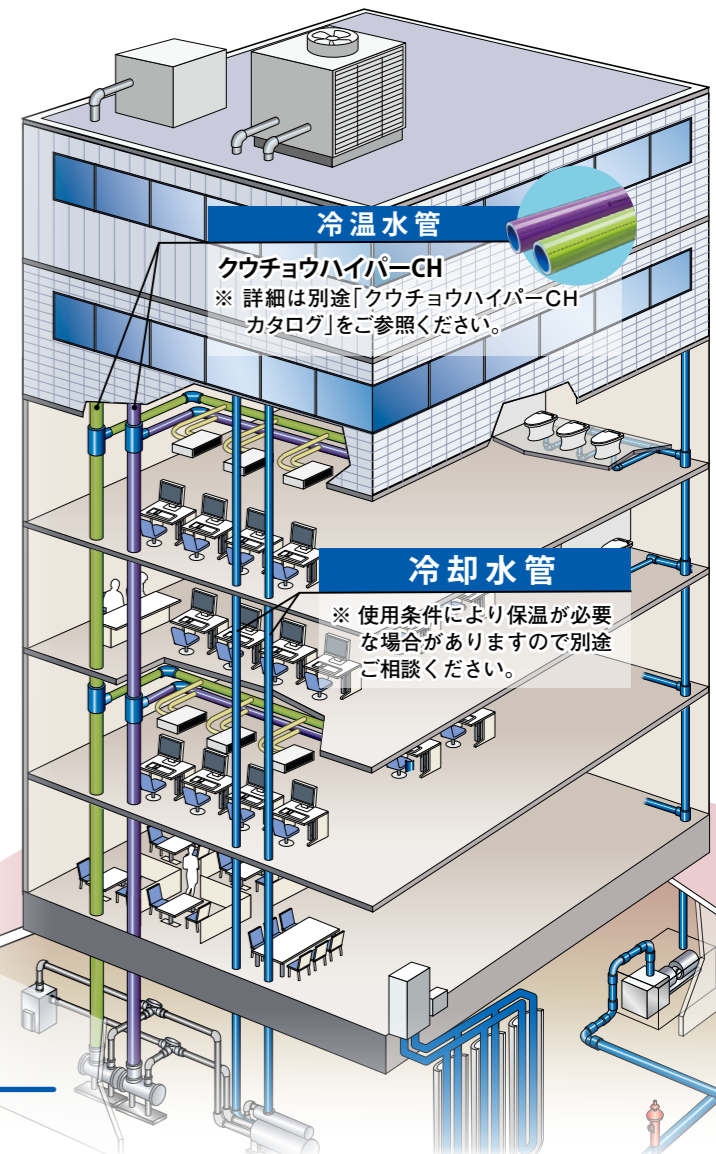



EF  
接合とは

EF (電気融着) 接合で、管路が一体化します。

■ 管の接合はEF接合方式を採用しているため、管と継手が一体化します。

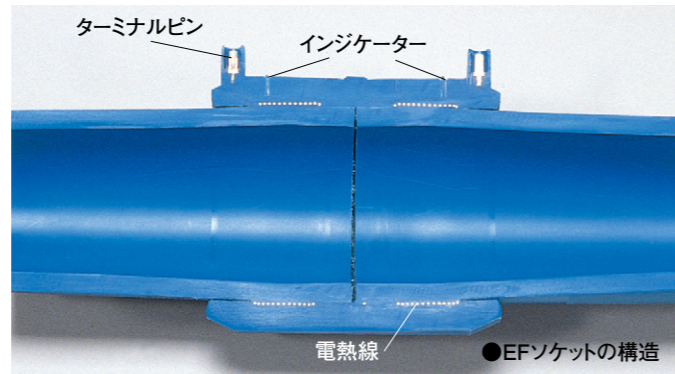

EF接合の融着メカニズム

継手内に埋め込まれた電熱線に電流を流すことにより、管表面と継手内面を同時に溶かして融着・接合します。溶けた樹脂は体積が増加し、界面に圧力が生じて管と継手は融着され、完全に一体化します。

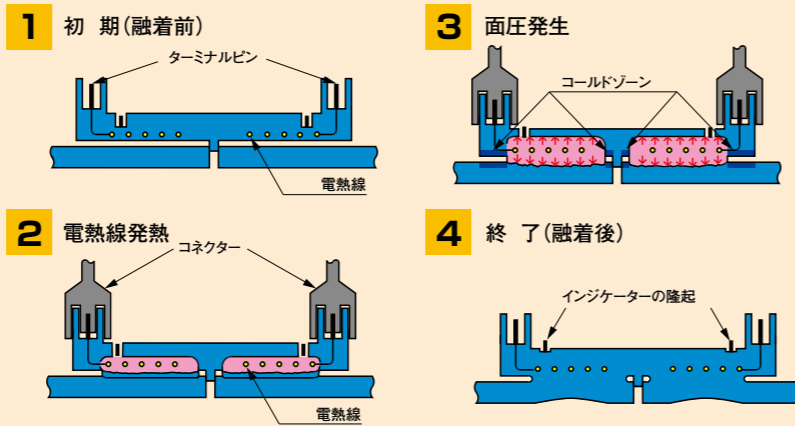

●EF継手に組込まれた電熱線

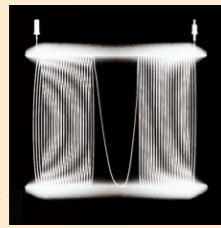

高性能  
ポリエチレン  
樹脂  
(PE100)

結晶構造、結晶同士の結合力を両方高めた高性能ポリエチレン樹脂PE100を採用。

内圧1.0MPaで50年の耐久性

※エスロハイパーAWの場合

●長期耐久性の認証

●内圧クリープ試験結果 [ISO 9080]

世界の有力なPE100認定機関であるスウェーデンの“EXOVA社(旧Bodycote Polymer社)”で認証されました。

(備考) 1.50年後の○印がHoop Stress 10MPa(≒100kgf/cm<sup>2</sup>)以上のものをPE100と呼びます。

2. ○印は20℃における100年後のクリープ強度σLPL (LPL:97.5%の下方信頼限界値)を示しています。ISO 9080 (2012年)には、温度差50℃以上の条件で試験して変曲点が現れなければ、クリープ線図を100倍の時間まで外挿できることが規定されています。

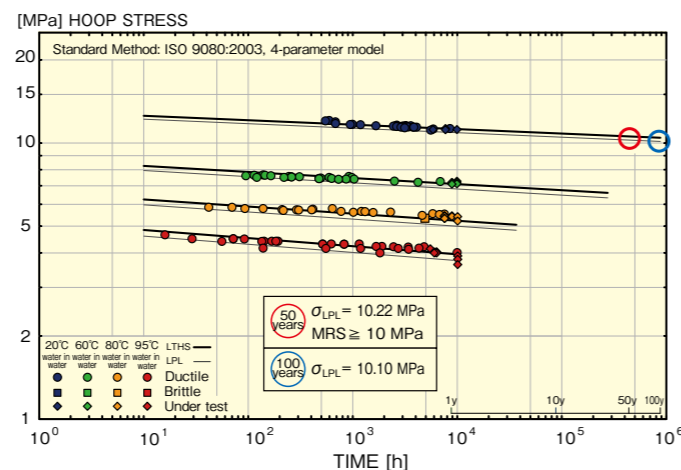

性能  
試験

エスロハイパーAWの性能試験

引張試験

毎分50mmの速さで管体長さの20%引張っても、接合部に異常がありません。

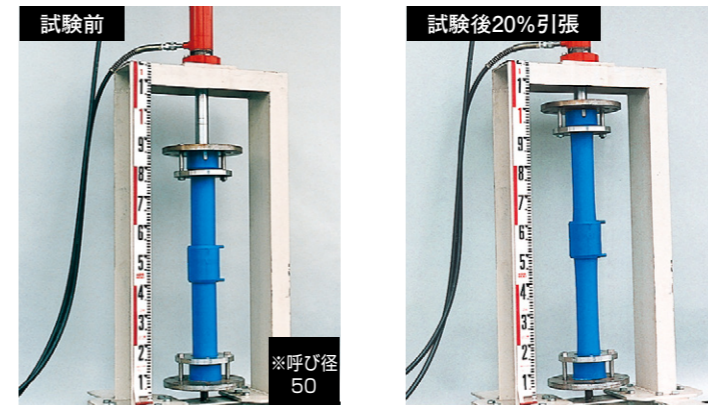

内水圧試験

内水圧2.5MPa (25.5kgf/cm<sup>2</sup>) をかけた状態で30cmの強制変位を与えても接合部に異常がありません。

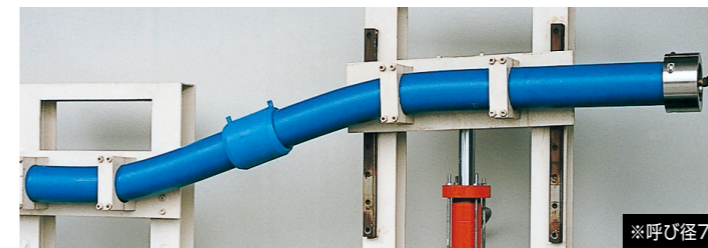

内水圧2.5MPa (25.5kgf/cm<sup>2</sup>) をかけた状態で30度曲げてても接合部に異常がありません。



優れた強じん性を発揮

管体部、継手部の上を約10トンのバックホーを通過させても、管・継手は復元します。



▲注意 上記写真は性能試験であり、実際の施工では行わないでください。

■生曲げ配管について

柔軟性があるため生曲げ配管が可能です。

緩やかな曲がりには管を生曲げすることにより配管できるため、曲管の使用を減らして材料費と施工の手間を削減できます。

許容曲げ半径(設計の目安)

※ エスロハイパーAW、エスロハイパーAW消火管の場合

| 呼び径       | 50  | 65  | 75  | 100 | 125  | 150  | 200  |
|-----------|-----|-----|-----|-----|------|------|------|
| 外径D(mm)   | 60  | 76  | 89  | 114 | 140  | 165  | 216  |
| 許容曲げ半径(m) | 5.0 | 6.0 | 7.0 | 9.0 | 11.0 | 13.0 | 17.0 |

(備考) ・許容曲げ半径は、ほぼ75D ・人力による施工を条件とします。





# エスロハイパーAWの品揃え一覧

● …品揃えあり ○ …かんたんクランプ同梱品 (品番末尾に「K」がつきます)

| 形状                   | 20       | 25          | 30                 | 40                    | 50                           | 65                    | 75                           | 100                 | 125               | 150                      | 200                              | 掲載ページ |
|----------------------|----------|-------------|--------------------|-----------------------|------------------------------|-----------------------|------------------------------|---------------------|-------------------|--------------------------|----------------------------------|-------|
| 直管                   | ●        | ●           | ●                  | ●                     | ●                            | ●                     | ●                            | ●                   | ●                 | ●                        | ●                                | 11    |
| EF受口直管               |          |             |                    |                       |                              |                       | ●                            | ●                   |                   | ●                        | ●                                | 11    |
| EF枝付片受直管             |          | ●<br>x20    | ●<br>x20,25        | ●<br>x20,25           | ●<br>x20,25                  | ●<br>x20,25           | ●<br>x20,25                  |                     |                   |                          |                                  | 12    |
| かんたんクランプ             | ●        | ●           | ●                  | ●                     | ●                            |                       |                              |                     |                   |                          |                                  | 12    |
| EFソケット               | ○        | ○           | ○                  | ○                     | ○                            | ●                     | ●                            | ●                   | ●                 | ●                        | ●                                | 12    |
| EFレデューサ              |          | ○<br>x20    | ○<br>x25           | ○<br>x30              | ○<br>x30,40                  |                       |                              |                     |                   |                          |                                  | 13    |
| EF片受レデューサ*           |          |             |                    |                       |                              |                       | ●<br>x50                     | ●<br>x75            |                   | ●<br>x100                | ●<br>x150                        | 13    |
| レデューサ                |          |             | ●<br>x20           | ●<br>x20,25           | ●<br>x20,25                  | ●<br>x50              | ●<br>x50,<br>x65             | ●<br>x75            | ●<br>x100         | ●<br>x100,<br>x125       | ●<br>x150                        | 13    |
| EFチーズ                | ○<br>x20 | ○<br>x20,25 | ○<br>x20,25,<br>30 | ○<br>x20,25,<br>30,40 | ○<br>x20,25,<br>30,40,<br>50 | ○<br>x20,25,<br>50,65 | ○<br>x20,25,<br>40,50,<br>75 | ○<br>x50,75,<br>100 |                   |                          |                                  | 13    |
| EF異径チーズ              |          |             | ○<br>x25<br>x20    | ○<br>x30<br>x20       | ○<br>x40<br>x20              |                       |                              |                     |                   |                          |                                  | 14    |
| EFロング枝付チーズ           |          | ○<br>x20    | ○<br>x20           | ○<br>x20,25           | ○<br>x20,25                  |                       |                              |                     |                   |                          |                                  | 14    |
| EFロング枝付異径チーズ         |          |             | ○<br>x25x20        | ○<br>x30x20           | ○<br>x40x20                  |                       |                              |                     |                   |                          |                                  | 14    |
| EF片受チーズ*             |          |             |                    |                       |                              |                       |                              |                     |                   | ●<br>x75,<br>100,<br>150 | ●<br>x75,<br>100,<br>150,<br>200 | 14    |
| SPチーズ*               |          |             |                    |                       |                              |                       |                              |                     | ●<br>x100,<br>125 | ●<br>x75,<br>100,<br>150 | ●<br>x75,<br>100,<br>150,<br>200 | 14    |
| フランジ付EF片受チーズ (G.F形)* |          |             |                    |                       |                              |                       |                              |                     |                   | ●<br>x75,<br>100         | ●<br>x75,<br>100                 | 15    |
| SPフランジ付チーズ (G.F形)*   |          |             |                    |                       |                              |                       | ●<br>x75                     | ●<br>x75,<br>100    |                   | ●<br>x75,<br>100         | ●<br>x75,<br>100                 | 15    |
| フランジ付EFチーズ (G.F形)*   |          |             |                    |                       |                              |                       | ●<br>x75                     | ●<br>x75,<br>100    |                   |                          |                                  | 16    |
| EF90°エルボ             | ○        | ○<br>x20,25 | ○                  | ○                     | ○                            | ●                     | ●                            | ●                   |                   |                          |                                  | 16    |
| EF45°エルボ             | ○        | ○           | ○                  | ○                     | ○                            | ●                     | ●                            | ●                   |                   |                          |                                  | 16    |

管・継手

| 形状                                       | 20 | 25 | 30 | 40 | 50              | 65 | 75                                   | 100                                  | 125 | 150                    | 200      | 掲載ページ |
|--|----|----|----|----|-----------------|----|--------------------------------------|--------------------------------------|-----|------------------------|----------|-------|
| バンド<br>11 1/4°<br>22 1/2°<br>45° 90°     |    |    |    |    | ●               |    | ●                                    | ●                                    |     | ●                      | ●        | 17    |
| EF片受バンド<br>11 1/4°<br>22 1/2°<br>45° 90° |    |    |    |    |                 |    | ●                                    | ●                                    |     | ●                      | ●        | 17    |
| ショート<br>バンド45°*                          |    |    |    |    | ●               |    | ●                                    | ●                                    | ●   | ●                      | ●        | 17    |
| ショート<br>バンド90°*                          |    |    |    |    | ●               |    | ●                                    | ●                                    | ●   | ●                      | ●        | 17    |
| Sバンド                                     |    |    |    |    |                 |    | ●                                    | ●                                    |     | ●                      | ●        | 17    |
| EF片受Sバンド                                 |    |    |    |    |                 |    | ●                                    | ●                                    |     | ●                      | ●        | 17    |
| キャップ                                     | ○  | ○  | ○  | ○  | ○               |    | ●                                    | ●<br>差口型                             |     | ●<br>差口型               |          | 18    |
| S式ソフトシール<br>仕切弁*                         |    |    |    |    | ●               |    | ●                                    | ●                                    |     | ●                      |          | 18    |
| フランジ短管<br>(G.F形)*                        |    |    |    | ●  | ●               | ●  | ●                                    | ●                                    | ●   | ●                      | ●        | 19    |
| EFフランジ短管<br>(G.F形)*                      |    |    |    |    |                 |    | ●                                    | ●                                    |     | ●                      | ●        | 19    |
| EFサドル                                    |    |    |    |    | ●<br>x25        |    | ●<br>x20,<br>25,<br>50               | ●<br>x20,<br>25,<br>50               |     | ●<br>x20,<br>25,<br>50 | ●<br>x50 | 21    |
| T形サドル                                    |    |    |    |    | ●<br>x25        |    |                                      |                                      |     |                        |          | 21    |
| EFサドル付分水栓*                               |    |    |    |    | ●<br>x20,<br>25 |    | ●<br>x20,<br>25,<br>30,<br>40,<br>50 | ●<br>x20,<br>25,<br>30,<br>40,<br>50 |     |                        |          | 21    |
| EFスクリージョイント<br>オネジソケット                   | ○  | ○  | ○  | ○  | ○               |    | ●                                    |                                      |     |                        |          | 21    |
| EFスクリージョイント<br>メネジソケット                   | ○  | ○  | ○  | ○  | ○               |    |                                      |                                      |     |                        |          | 21    |
| EFスクリージョイント<br>給水栓ソケット                   | ○  |    |    |    |                 |    |                                      |                                      |     |                        |          | 22    |
| EFスクリージョイント<br>ユニオンソケット                  | ○  | ○  | ○  | ○  | ○               |    |                                      |                                      |     |                        |          | 22    |
| EFスクリージョイント<br>エラスジョイント                  | ○  | ○  |    |    |                 |    |                                      |                                      |     |                        |          | 22    |

管・継手

(備考) 「※」の一部製品品揃えは受注生産です。発注方法・納期等は、弊社営業所までお問い合わせください。



# エスロハイパーAW HPの品揃え一覧

| 形状       | 20 | 25 | 30 | 40 | 50 | 75 | 100 | 150 | 掲載ページ |
|----------|----|----|----|----|----|----|-----|-----|-------|
| 直管       | ●  | ●  | ●  | ●  | ●  | ●  | ●   | ●   | 25    |
| EF受口付直管  |    |    |    |    |    |    | ●   | ●   | 25    |
| EFソケット   | ●  | ●  | ●  | ●  | ●  | ●  | ●   | ●   | 26    |
| EFLレデュサ  |    | ●  | ●  | ●  | ●  |    |     |     | 26    |
| EF片受レデュサ |    |    |    |    |    | ●  | ●   | ●   | 26    |
| レデュサ     |    |    | ●  | ●  | ●  | ●  | ●   | ●   | 26    |
| EFチーズ    | ●  | ●  | ●  | ●  | ●  | ●  | ●   | ●   | 26    |
| EF片受チーズ  |    |    |    |    |    |    |     | ●   | 26    |

| 形状             | 20 | 25 | 30 | 40 | 50 | 75 | 100 | 150 | 掲載ページ |
|----------------|----|----|----|----|----|----|-----|-----|-------|
| EF90°エルボ       | ●  | ●  | ●  | ●  | ●  | ●  | ●   | ●   | 27    |
| EF45°エルボ       | ●  | ●  | ●  | ●  | ●  | ●  | ●   | ●   | 27    |
| ショートバンド45°     |    |    |    |    |    | ●  | ●   | ●   | 27    |
| ショートバンド90°     |    |    |    |    |    | ●  | ●   | ●   | 27    |
| フランジ短管(G,F形)   |    |    |    |    | ●  | ●  | ●   | ●   | 27    |
| EFフランジ短管(G,F形) |    |    |    |    |    |    | ●   | ●   | 28    |
| レデュサ           |    |    | ●  | ●  | ●  | ●  | ●   | ●   | 26    |
| EFチーズ          | ●  | ●  | ●  | ●  | ●  | ●  | ●   | ●   | 26    |
| EF片受チーズ        |    |    |    |    |    |    |     | ●   | 26    |

(備考) エスロハイパーAW HPの色はスカイブルーです。

# フィブロック エスロハイパーAW用の品揃え一覧

| 形状                | 20 | 25 | 30 | 40 | 50 | 65 | 75 | 100 | 125 | 150 | 200 | 掲載ページ |
|-------------------|----|----|----|----|----|----|----|-----|-----|-----|-----|-------|
| フィブロック エスロハイパーAW用 | ●  | ●  | ●  | ●  | ●  | ●  | ●  | ●   | ●   | ●   | ●   | 29    |

# エスロハイパーAW構造物耐震システムの品揃え一覧

| 品名        | 呼び径・サイズ | 50 | 75 | 100 | 掲載ページ |
|-----------|---------|----|----|-----|-------|
| 構造物耐震システム | 標準穿孔タイプ | ●  | ●  | ●   | 32    |
|           | 浅穿孔タイプ  | ●  | ●  | ●   | 32    |

(備考) 受注生産です。納期は弊社営業所までお問い合わせください。

# エスロハイパーAW消火管・継手の品揃え一覧

エスロハイパーAW (敷地内埋設管用・建物給水用) とは品番が異なります。

| 品名          | 呼び径・サイズ | 50 | 65 | 75 | 100 | 125 | 150 | 200 | 掲載ページ |
|-------------|---------|----|----|----|-----|-----|-----|-----|-------|
| 直管*         |         | ●  | ●  | ●  | ●   | ●   | ●   | ●   | 34    |
| EF受口付直管*    |         |    |    | ●  | ●   | ●   | ●   | ●   | 34    |
| EFソケット*     |         | ●  | ●  | ●  | ●   | ●   | ●   | ●   | 34    |
| レデュサ*       |         |    | ●  | ●  | ●   | ●   | ●   | ●   | 34    |
| EF片受レデュサ*   |         |    |    |    | ●   |     | ●   | ●   | 34    |
| EF90°エルボ    |         | ●  | ●  | ●  | ●   |     |     |     | 35    |
| EF45°エルボ    |         | ●  | ●  | ●  | ●   |     |     |     | 35    |
| ショートバンド*    |         |    |    |    | ●   | ●   | ●   |     | 35    |
| 90°バンド*     |         | ●  | ●  | ●  |     |     |     |     | 35    |
| EF片受90°バンド* |         |    |    |    |     | ●   |     |     | 35    |

| 品名                 | 呼び径・サイズ | 50 | 65 | 75 | 100 | 125 | 150 | 200 | 掲載ページ |
|--------------------|---------|----|----|----|-----|-----|-----|-----|-------|
| EFチーズ*             |         | ●  | ●  | ●  | ●   |     |     |     | 36    |
| SPチーズ              |         |    |    |    | ●   |     |     |     | 36    |
| EF片受チーズ*           |         |    |    |    |     | ●   | ●   |     | 36    |
| フランジ付EFチーズ*        |         |    | ●  | ●  |     |     |     |     | 36    |
| EFキャップ*            |         | ●  |    |    |     |     |     |     | 36    |
| SPキャップ             |         |    |    |    | ●   |     |     |     | 36    |
| フランジ短管(G形、F形)*     |         | ●  | ●  | ●  | ●   | ●   | ●   | ●   | 37    |
| EFフランジ短管(G形、F形)*   |         |    |    | ●  |     |     | ●   |     | 37    |
| SPスクリージョイント(メネジ)   |         |    |    |    | ●   |     |     |     | 37    |
| EFスクリージョイントオネジソケット |         | ●  | ●  | ●  |     |     |     |     | 37    |
| EFスクリージョイントメネジソケット |         | ●  |    |    |     |     |     |     | 37    |

(備考) エスロハイパーAW 消火管・継手は、日本消防設備安全センターの性能認定取得品です。  
\*「※」の一部品揃えは受注生産です。納期は、弊社営業所までお問い合わせください。

| 品名                  | 呼び径・サイズ | 50 | 100 | 125 | 150 | 掲載ページ |
|---------------------|---------|----|-----|-----|-----|-------|
| 直管 (1.6MPa)         |         |    | ●   | ●   | ●   | 38    |
| EFソケット (1.6MPa)     |         |    | ●   | ●   | ●   | 38    |
| レデュサ (1.6MPa)       |         |    |     | ●   | ●   | 38    |
| EF90°エルボ (1.6MPa)   |         |    | ●   |     |     | 38    |
| EF45°エルボ (1.6MPa)   |         |    | ●   |     |     | 38    |
| 90°ショートバンド (1.6MPa) |         |    |     | ●   | ●   | 38    |

| 品名                         | 呼び径・サイズ | 50 | 100 | 125 | 150 | 掲載ページ |
|----------------------------|---------|----|-----|-----|-----|-------|
| EFチーズ (1.6MPa)             |         |    | ●   |     |     | 39    |
| SPチーズ (1.6MPa)             |         |    |     | ●   | ●   | 39    |
| SPキャップ (1.6MPa)            |         |    | ●   |     | ●   | 39    |
| フランジ短管 (1.6MPa)            |         |    | ●   | ●   | ●   | 39    |
| SPスクリージョイント(メネジ) (1.6MPa)  |         |    | ●   |     |     | 39    |
| EFスクリージョイントメネジソケット(1.6MPa) |         | ●  |     |     |     | 39    |

# 地中熱用管・継手の品揃え一覧

| 品名                  | 呼び径・サイズ | 25 | 30 | 40 | 50 | 65 | 75 | 100 | 掲載ページ |
|---------------------|---------|----|----|----|----|----|----|-----|-------|
| ポアホール型・基礎杭型用 地中熱交換器 |         | ●  | ●  |    |    |    |    |     | 45    |
| 水平埋設専用 地中熱交換器       |         | ○  |    |    |    |    |    |     | 46    |
| EFソケット              |         | ●  | ●  | ●  | ●  | ●  | ●  | ●   | 46    |
| EFエルボ               |         | ●  | ●  | ●  | ●  | ●  | ●  | ●   | 46    |
| EF45°エルボ            |         | ●  | ●  | ●  | ●  | ●  | ●  | ●   | 16    |
| EFチーズ               |         | ●  | ●  | ●  | ●  | ●  | ●  | ●   | 13    |
| T形サドル               |         |    |    |    | ●  |    | ●  | ●   | 45    |
| オネジソケット             |         | ●  | ●  |    |    |    |    |     | 21    |
| メネジソケット             |         | ●  | ●  |    |    |    |    |     | 21    |

| 品名             | 呼び径・サイズ | 25 | 30 | 50 | 65 | 75 | 100 | 掲載ページ |
|----------------|---------|----|----|----|----|----|-----|-------|
| ユニオンソケット       |         | ●  | ●  |    |    |    |     | 22    |
| 媒介継手90°ユニオンエルボ |         | ●  |    |    |    |    |     | 45    |
| 媒介継手60°ユニオンエルボ |         | ●  |    |    |    |    |     | 45    |
| 媒介継手ストレートユニオン  |         | ●  |    |    |    |    |     | 45    |
| 媒介継手ソケット       |         | ●  |    |    |    |    |     | 45    |
| インコア           |         | ○  |    |    |    |    |     | 46    |

● …ポアホール型・基礎杭型の品揃え  
○ …水平型の品揃え(受注生産)  
※ 太字内の品揃えは、かんたんクランプ同梱品 (ポアホール型・基礎杭型の呼び径20~50受口のみ)



「敷地内埋設配管」から「ピット内横引き管」、「給水立て管」、「メーター部」までオール樹脂管路を実現。

## 水道用耐震型高性能ポリエチレン管 エスロハイパーAW

### 特長

#### 耐久性

- ・ポリエチレン管の採用で腐食の心配がありません。
- ・酸性・アルカリ性に強く、腐食性土壌や塩害地域でもOK!
- ・電食の心配もありません。

#### 耐震性

- ・耐震型高性能ポリエチレン管の高い柔軟性とEF接合により地震に強い一体管路を構築します。

#### 施工性

- ・軽量なため取り扱いやすく、施工効率がアップします。
- ・また、給水立て管では保温レスが可能です。

※使用条件・地域により保温が必要な場合がありますので別途ご相談ください。また、天井配管、水温が低い水源を使用する配管、及び寒冷地等では原則保温が必要となりますのでご注意ください。

### 直管

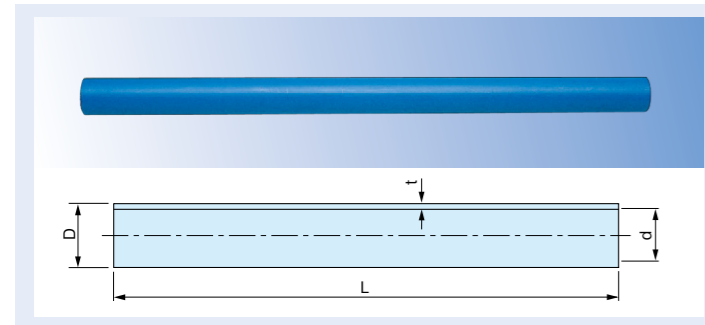

| 呼び径 | 品番    | 長さ(L) | 管外径(D) | 管厚(t) | 近似内径(d) | 参考質量(kg/本) | 梱包数(本) |
|-----|-------|-------|--------|-------|---------|------------|--------|
| 20  | AW203 | 3120  | 27.0   | 3.4   | 19.6    | 0.7        | 10     |
|     | AW205 | 5000  |        |       |         | 1.1        |        |
| 25  | AW253 | 3120  | 34.0   | 3.4   | 26.6    | 1.1        | 10     |
|     | AW255 | 5000  |        |       |         | 1.8        |        |
| 30  | AW303 | 3120  | 42.0   | 3.9   | 33.6    | 1.5        | 10     |
|     | AW305 | 5000  |        |       |         | 2.4        |        |
| 40  | AW403 | 3120  | 48.0   | 4.4   | 38.5    | 2.0        | 5      |
|     | AW405 | 5000  |        |       |         | 3.1        |        |
| 50  | AW503 | 3120  | 60.0   | 5.5   | 48.2    | 3.0        | 5      |
|     | AW505 | 5000  |        |       |         | 4.8        |        |
| 65  | AW653 | 3120  | 76.0   | 7.0   | 61.1    | 4.8        | 2      |
|     | AW655 | 5000  |        |       |         | 7.7        |        |
| 75  | AW753 | 3120  | 89.0   | 8.1   | 71.7    | 6.6        | 2      |
|     | AW755 | 5000  |        |       |         | 10.5       |        |
| 100 | AW1H5 | 5000  | 114.0  | 10.4  | 91.9    | 17.2       | 2      |
| 125 | AW1Q5 | 5000  | 140.0  | 12.8  | 112.9   | 25.9       | 1      |
| 150 | AW1F5 | 5000  | 165.0  | 15.0  | 133.3   | 35.6       | 1      |
| 200 | AW2H5 | 5000  | 216.0  | 19.7  | 174.4   | 61.3       | 1      |

### EF受口付直管

ソケット接続に比べて、切削(スクレep)箇所が2箇所から1箇所に減らせます。

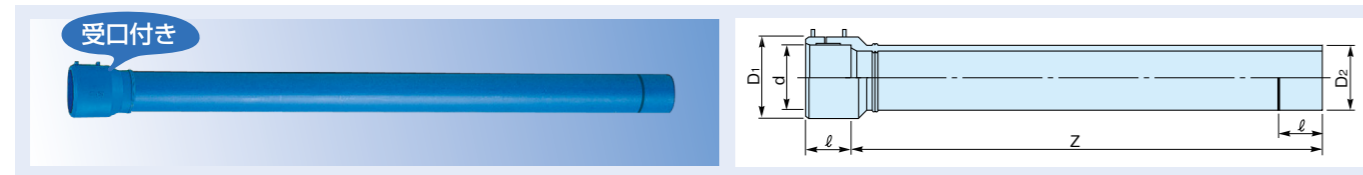

| 呼び径 | 品番     | 受口外径(D1) | 管外径(D2) | 受口内径(d) | 受口長さ(ℓ) | 有効長(Z) | 参考質量(kg/本) |
|-----|--------|----------|---------|---------|---------|--------|------------|
| 75  | AWK755 | 117      | 89.0    | 89.70   | 65      | 5000   | 11.0       |
| 100 | AWK1H5 | 147      | 114.0   | 114.85  | 80      |        | 18.0       |
| 150 | AWK1F5 | 205      | 165.0   | 166.10  | 100     |        | 37.4       |
| 200 | AWK2H5 | 266      | 216.0   | 217.45  | 158     |        | 65.9       |

(備考) dは電熱線部の平均内径を示します。

### コスト比較

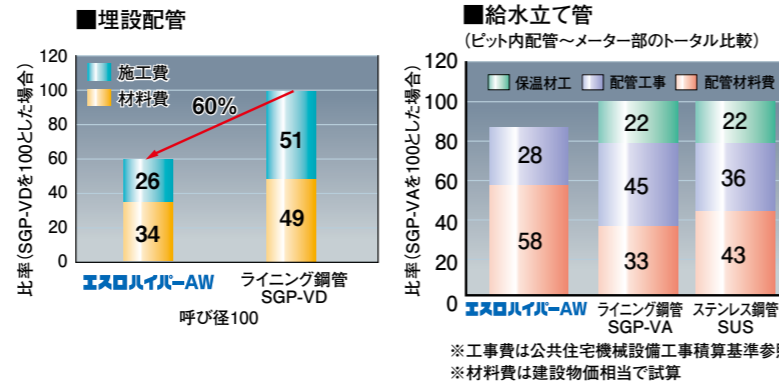

### EF枝付片受直管

枝付きでマンション立て管などで便利です。

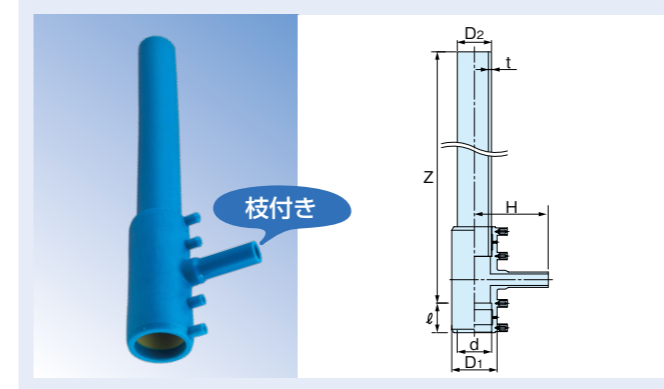

| 呼び径   | 品番     | 受口外径(D1) | 管外径(D2) | 受口内径(d) | H   | 管厚(t) | 受口長さ(ℓ) | 有効長(Z) | 参考質量(kg/本) | 梱包数(本) |
|-------|--------|----------|---------|---------|-----|-------|---------|--------|------------|--------|
| 25×20 | AWE251 | 47       | 34      | 34.4    | 112 | 3.4   | 42      | 3200   | 1.2        | 2      |
| 30×20 | AWE302 | 57       | 42      | 42.4    | 117 | 3.9   | 46      | 3200   | 1.7        | 2      |
| 30×25 | AWE301 | 57       | 42      | 42.4    | 117 | 3.9   | 46      | 3200   | 1.8        | 2      |
| 40×20 | AWE403 | 64       | 48      | 48.4    | 120 | 4.4   | 46      | 3200   | 2.2        | 2      |
| 40×25 | AWE402 | 64       | 48      | 48.4    | 120 | 4.4   | 46      | 3200   | 2.2        | 2      |
| 50×20 | AWE504 | 80       | 60      | 60.5    | 130 | 5.5   | 52      | 3200   | 3.5        | 2      |
| 50×25 | AWE503 | 80       | 60      | 60.5    | 130 | 5.5   | 52      | 3200   | 3.5        | 2      |
| 65×20 | AWE655 | 100      | 76      | 76.6    | 140 | 7.0   | 60      | 3200   | 5.6        | 2      |
| 65×25 | AWE654 | 100      | 76      | 76.6    | 140 | 7.0   | 60      | 3200   | 5.6        | 2      |
| 75×20 | AWE756 | 117      | 89      | 89.7    | 147 | 8.1   | 65      | 3200   | 7.6        | 2      |
| 75×25 | AWE755 | 117      | 89      | 89.7    | 147 | 8.1   | 65      | 3200   | 7.6        | 2      |

(備考) dは電熱線部の平均内径を示します。

▲注意 継手差し口部は、EF継手融着時に必ず切削が必要です。

### 参考：建築設備用ポリエチレンパイプシステム研究会規格 (PWA 規格)

EF継手の受口寸法のうち、受口長さℓは**最大値(上限値)**です。実際の製品寸法とは異なる場合がありますので、各継手ごとの寸法を確認してください。

#### <EF継手の受口寸法>

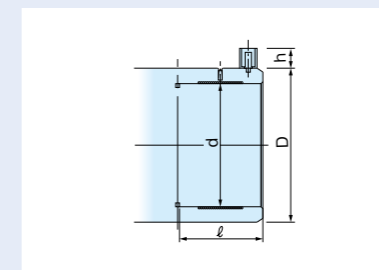

| 呼び径 | 受口内径(d) | 受口長さ(ℓ)(最大) | 受口外径(D) | ターミナル高さ(h) |
|-----|---------|-------------|---------|------------|
| 20  | 27.35   | 46          | 40      | 18         |
| 25  | 34.40   | 48          | 47      | 18         |
| 30  | 42.40   | 51          | 57      | 18         |
| 40  | 48.40   | 54          | 64      | 18         |
| 50  | 60.50   | 58          | 80      | 18         |
| 65  | 76.60   | 63          | 100     | 18         |
| 75  | 89.70   | 73          | 117     | 18         |
| 100 | 114.85  | 85          | 147     | 18         |
| 125 | 140.95  | 93          | 184     | 18         |
| 150 | 166.10  | 135         | 205     | 18         |
| 200 | 217.45  | 170         | 266     | 18         |

(備考)・建築設備用ポリエチレンパイプシステム研究会規格 PWA002、PWA006によるものです。  
・受口長さℓについては、各継手ごとの寸法を確認してください。

### かんたんクランプ

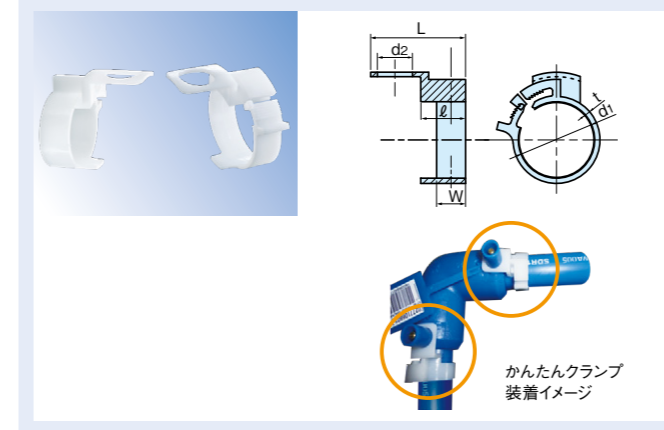

| 呼び径 | 品番      | d1   | d2   | t   | W  | ℓ  | L  | 梱包数(個) |
|-----|---------|------|------|-----|----|----|----|--------|
| 20  | KCLMP20 | 29.2 | 13.3 | 2   | 11 | 17 | 36 | 50     |
| 25  | KCLMP25 | 36.4 | 13.3 | 2   | 11 | 17 | 36 | 40     |
| 30  | KCLMP30 | 45.0 | 13.3 | 2   | 11 | 17 | 36 | 30     |
| 40  | KCLMP40 | 50.8 | 13.3 | 2.5 | 12 | 19 | 38 | 25     |
| 50  | KCLMP50 | 63.2 | 13.3 | 3   | 12 | 20 | 39 | 15     |

材質:ポリアセタール

(備考)・かんたんクランプの施工手順はP51を参照してください。  
・かんたんクランプ同梱品は品番末尾に「K」がついています。  
・再使用はできません。

以下のハイパーシリーズの50A以下EF継手の施工にも使用可能です。

- ・エスロハイパーAW消火管・継手(50A)
- ・エスロハイパーAW高圧消火管・継手(50Aスクレュージョイントのみ)

### EFソケット

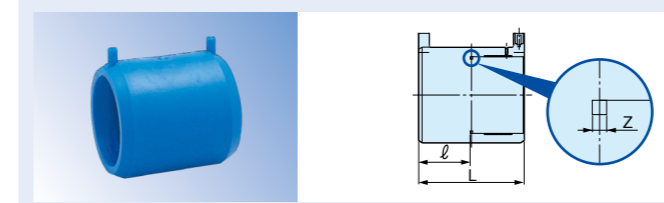

| 呼び径 | 品番      | 長さ(L) | 受口長さ(ℓ) | ストッパーピン寸法(Z) | 梱包数(個) |
|-----|---------|-------|---------|--------------|--------|
| 20  | KES20WK | 82    | 40      | 2            | 144    |
| 25  | KES25WK | 86    | 42      | 2            | 120    |
| 30  | KES30WK | 94    | 46      | 2            | 72     |
| 40  | KES40WK | 95    | 46      | 3            | 48     |
| 50  | KES50K  | 107   | 52      | 3            | 32     |
| 65  | KES65   | 123   | 60      | 3            | 20     |
| 75  | HES75N  | 133   | 65      | 3            | 24     |
| 100 | HES1HN  | 160   | 80      | 3            | 12     |
| 125 | HES1Q   | 183   | 90      | 3            | 3      |
| 150 | HES1FN  | 204   | 100     | 4            | 4      |
| 200 | HES2HI  | 280   | 140     | 3            | 1      |

(備考)内面のストッパーピン(Z)を取り除けば、やりとソケットとして使用できます。



## ● EFレデューサ

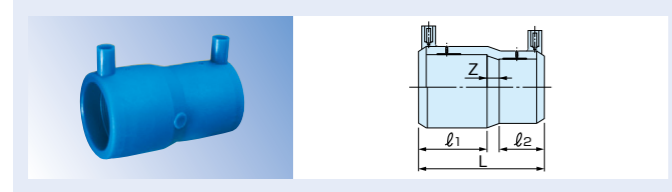

単位:mm

| 呼び径   | 品番      | L   | l <sub>1</sub> | l <sub>2</sub> | Z  | 梱包数(個) |
|-------|---------|-----|----------------|----------------|----|--------|
| 25×20 | KRS251K | 98  | 42             | 40             | 16 | 96     |
| 30×25 | KRS301K | 104 | 46             | 42             | 16 | 72     |
| 40×30 | KRS401K | 108 | 46             | 46             | 16 | 48     |
| 50×30 | KRS502K | 128 | 52             | 46             | 29 | 32     |
| 50×40 | KRS501K | 116 | 52             | 46             | 18 | 32     |

## ● EF片受レデューサ

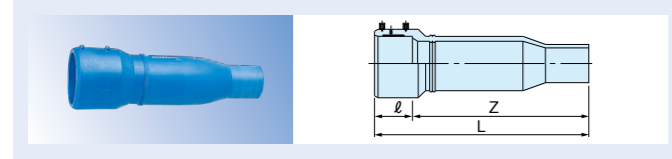

単位:mm

| 呼び径      | 品番      | L(参考) | l   | Z   | 梱包数(個) |
|----------|---------|-------|-----|-----|--------|
| 75×50    | HKRS752 | 365   | 65  | 300 | 2      |
| 100×75   | HKRS1H1 | 490   | 80  | 410 | 2      |
| 150×100  | KRS1F2M | 603   | 100 | 503 | 2      |
| 200×150* | KRS2H1N | 779   | 158 | 621 | 1      |

(備考)※は受注生産です。  
**▲注意** 継手差し口部は、EF継手融着時に必ず切削が必要です。  
**▲注意** 切断して施工することはできません。

## ● レデューサ

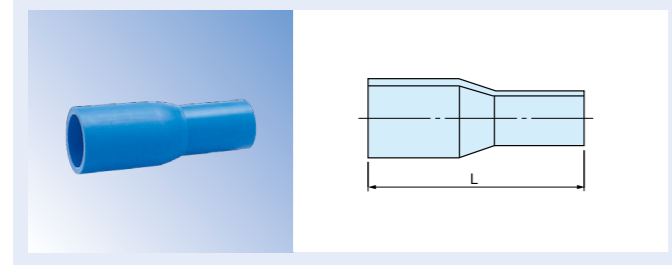

単位:mm

| 呼び径     | 品番      | L   | 梱包数(個) |
|---------|---------|-----|--------|
| 30×20*  | KSRS302 | 173 | 128    |
| 40×20*  | KSRS403 | 185 | 84     |
| 40×25*  | KSRS402 | 185 | 84     |
| 50×20*  | KSRS504 | 208 | 60     |
| 50×25*  | KSRS503 | 208 | 60     |
| 65×50   | HSRS651 | 230 | 25     |
| 75×50   | HSRS752 | 250 | 20     |
| 75×65   | HSRS751 | 250 | 16     |
| 100×75  | HSRS1H1 | 340 | 8      |
| 125×100 | HSRS1Q1 | 410 | 4      |
| 150×100 | HSRS1F2 | 435 | 2      |
| 150×125 | HSRS1F1 | 460 | 2      |
| 200×150 | HSRS2H1 | 540 | 2      |

(備考)※は射出品です。  
**▲注意** 継手差し口部は、EF継手融着時に必ず切削が必要です。  
**▲注意** 切断して施工することはできません。

## ● EFチーズ

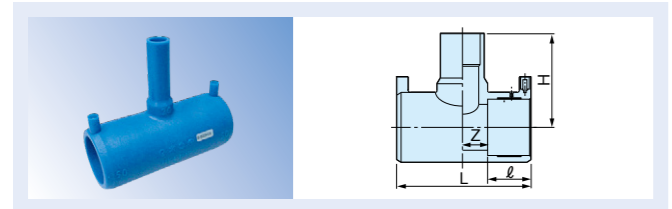

単位:mm

| 呼び径   | 品番      | L   | l  | Z  | H   | 梱包数(個) |
|-------|---------|-----|----|----|-----|--------|
| 20×20 | KET20K  | 110 | 40 | 15 | 110 | 64     |
| 25×20 | KET251K | 164 | 42 | 40 | 112 | 40     |
| 25×25 | KET25WK | 114 | 44 | 13 | 99  | 64     |
| 30×20 | KET302K | 172 | 46 | 40 | 117 | 32     |
| 30×25 | KET301K | 172 | 46 | 40 | 117 | 32     |
| 30×30 | KET30K  | 140 | 46 | 24 | 115 | 40     |
| 40×20 | KET403K | 172 | 46 | 40 | 120 | 28     |
| 40×25 | KET402K | 172 | 46 | 40 | 120 | 28     |
| 40×30 | KET401K | 172 | 46 | 40 | 140 | 20     |
| 40×40 | KET40K  | 172 | 46 | 40 | 140 | 20     |
| 50×20 | KET504K | 184 | 52 | 40 | 130 | 20     |
| 50×25 | KET503K | 184 | 52 | 40 | 130 | 20     |
| 50×30 | KET502K | 151 | 52 | 24 | 164 | 16     |
| 50×40 | KET501K | 171 | 52 | 33 | 143 | 16     |
| 50×50 | KET50WK | 171 | 54 | 33 | 143 | 16     |

**▲注意** 継手差し口部は、EF継手融着時に必ず切削が必要です。

単位:mm

| 呼び径     | 品番      | L   | l  | Z  | H   | 梱包数(個) |
|---------|---------|-----|----|----|-----|--------|
| 65×20   | KET655  | 200 | 60 | 40 | 140 | 16     |
| 65×25   | KET654  | 200 | 60 | 40 | 140 | 16     |
| 65×50   | KET651  | 220 | 60 | 50 | 168 | 10     |
| 65×65   | KET65   | 220 | 60 | 50 | 168 | 10     |
| 75×20   | HET756  | 241 | 65 | 54 | 147 | 8      |
| 75×25   | HET755  | 241 | 65 | 54 | 147 | 8      |
| 75×40   | HET753  | 238 | 65 | 54 | 161 | 7      |
| 75×50   | HET752N | 238 | 65 | 54 | 161 | 7      |
| 75×75   | HET75N  | 238 | 65 | 54 | 181 | 6      |
| 100×50  | HET1H3N | 252 | 78 | 48 | 177 | 4      |
| 100×75  | HET1H1N | 252 | 78 | 48 | 196 | 4      |
| 100×100 | HET1HN  | 281 | 77 | 63 | 212 | 4      |

## ● EF異径チーズ

主管側もサイズダウンできる分岐継手です。

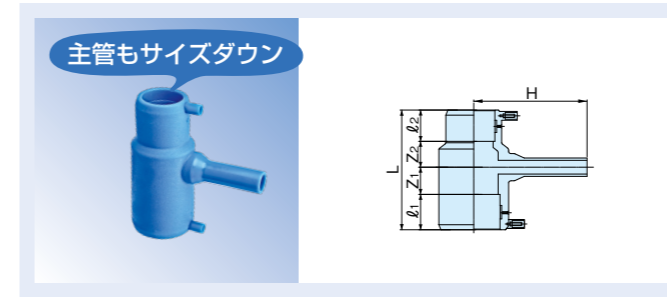

単位:mm

| 呼び径      | 品番      | L   | 径大側            |                | 径小側            |                | H   | 梱包数(個) |
|----------|---------|-----|----------------|----------------|----------------|----------------|-----|--------|
|          |         |     | l <sub>1</sub> | Z <sub>1</sub> | l <sub>2</sub> | Z <sub>2</sub> |     |        |
| 30×25×20 | KET312K | 166 | 46             | 40             | 42             | 40             | 117 | 32     |
| 40×30×20 | KET413K | 166 | 46             | 40             | 46             | 36             | 120 | 28     |
| 50×40×20 | KET514K | 176 | 52             | 40             | 46             | 38             | 130 | 20     |

**▲注意** 継手差し口部は、EF継手融着時に必ず切削が必要です。

## ● EFロング枝付チーズ

現場で枝管長さの調整が可能な分岐継手です。

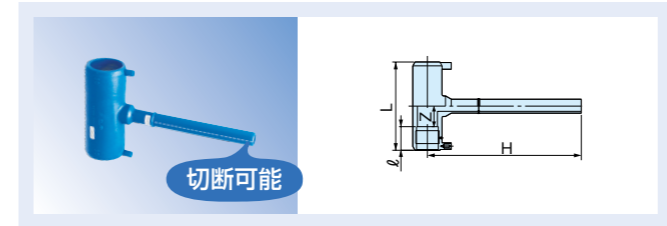

単位:mm

| 呼び径   | 品番      | L   | l  | Z  | H   | 梱包数(個) |
|-------|---------|-----|----|----|-----|--------|
| 25×20 | KT251LK | 164 | 42 | 40 | 300 | 28     |
| 30×20 | KET32LK | 172 | 46 | 40 | 300 | 18     |
| 40×20 | KET43LK | 172 | 46 | 40 | 300 | 15     |
| 40×25 | KET42LK | 172 | 46 | 40 | 300 | 15     |
| 50×20 | KET54LK | 184 | 52 | 40 | 300 | 12     |
| 50×25 | KET53LK | 184 | 52 | 40 | 300 | 12     |

(備考)枝先端から140mmまで切断可能です。

**▲注意** 継手差し口部は、EF継手融着時に必ず切削が必要です。

## ● EFロング枝付異径チーズ

現場で枝管長さの調整が可能で、主管側もサイズダウンできる分岐継手です。

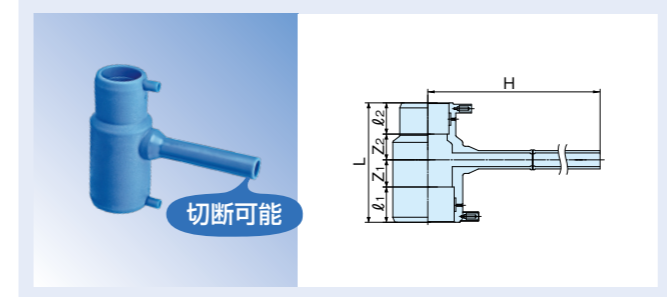

単位:mm

| 呼び径      | 品番      | L   | 径大側            |                | 径小側            |                | H   | 梱包数(個) |
|----------|---------|-----|----------------|----------------|----------------|----------------|-----|--------|
|          |         |     | l <sub>1</sub> | Z <sub>1</sub> | l <sub>2</sub> | Z <sub>2</sub> |     |        |
| 30×25×20 | KT312LK | 166 | 46             | 40             | 42             | 40             | 300 | 18     |
| 40×30×20 | KT413LK | 166 | 46             | 40             | 46             | 36             | 300 | 15     |
| 50×40×20 | KT514LK | 176 | 52             | 40             | 46             | 38             | 300 | 12     |

(備考)枝先端から140mmまで切断可能です。

**▲注意** 継手差し口部は、EF継手融着時に必ず切削が必要です。

## ● EF片受チーズ

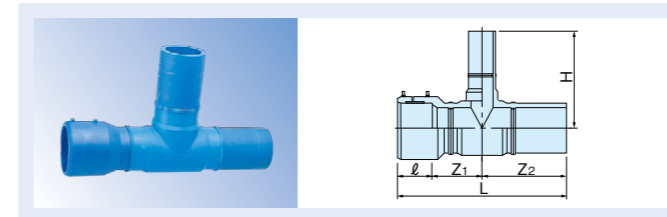

単位:mm

| 呼び径      | 品番      | L   | l   | Z <sub>1</sub> | Z <sub>2</sub> (参考) | H(参考) | 梱包数(個) |
|----------|---------|-----|-----|----------------|---------------------|-------|--------|
| 150×75   | HKT1F3M | 717 | 100 | 247            | 370                 | 308   | 1      |
| 150×100  | HKT1F2M | 717 | 100 | 247            | 370                 | 330   | 1      |
| 150×150  | HKT1FM  | 717 | 100 | 247            | 370                 | 370   | 1      |
| 200×75*  | HKT2H4N | 836 | 158 | 267            | 411                 | 362   | 1      |
| 200×100* | HKT2H3N | 864 | 158 | 281            | 425                 | 380   | 1      |
| 200×150* | HKT2H1N | 910 | 158 | 299            | 453                 | 440   | 1      |
| 200×200* | HKT2HN  | 976 | 158 | 337            | 481                 | 481   | 1      |

(備考)※は受注生産です。

**▲注意** 継手差し口部は、EF継手融着時に必ず切削が必要です。

## ● SPチーズ

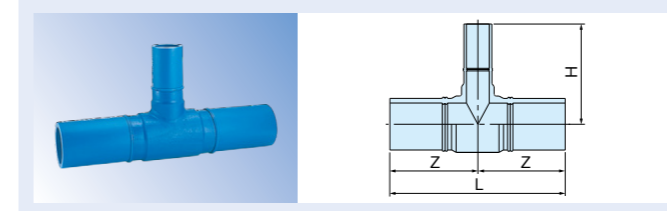

単位:mm

| 呼び径      | 品番      | L   | H   | Z(参考) | 梱包数(個) |
|----------|---------|-----|-----|-------|--------|
| 125×100  | HSPT1Q1 | 604 | 310 | 302   | 1      |
| 125×125  | HSPT1Q  | 604 | 320 | 302   | 1      |
| 150×75*  | HSPT1F3 | 828 | 308 | 414   | 1      |
| 150×100* | HSPT1F2 | 828 | 330 | 414   | 1      |
| 150×150* | HSPT1F  | 828 | 370 | 414   | 1      |
| 200×75*  | HSPT2H4 | 840 | 362 | 420   | 1      |
| 200×100* | HSPT2H3 | 850 | 380 | 425   | 1      |
| 200×150* | HSPT2H1 | 906 | 440 | 453   | 1      |
| 200×200* | HSPT2H  | 962 | 481 | 481   | 1      |

(備考)※は受注生産です。

**▲注意** 継手差し口部は、EF継手融着時に必ず切削が必要です。



## ■フランジ付EF片受チーズ (JIS 10K・7.5K)

### ● G形：グループ形

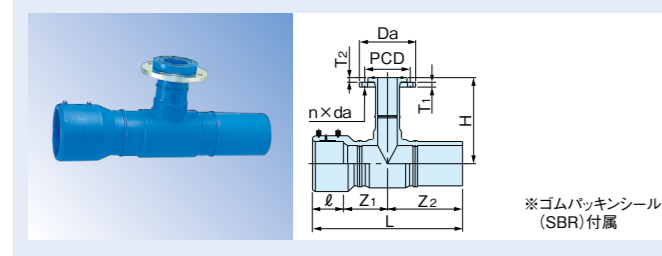

| 呼び径     | 品番    | L   | l   | Z1<br>(参考) | Z2<br>(参考) | H   | Da<br>(参考) | T1<br>(参考) | T2<br>(参考) | PCD | n | da | 梱包数<br>(個) |
|---------|-------|-----|-----|------------|------------|-----|------------|------------|------------|-----|---|----|------------|
| 150×75  | 品番表参照 | 717 | 100 | 247        | 370        | 258 | 185        | 18         | 17         | 150 | 8 | 19 | 1          |
| 150×100 |       | 717 | 100 | 247        | 370        | 275 | 210        | 18         | 25         | 175 | 8 | 19 | 1          |
| 200×75  |       | 836 | 158 | 267        | 411        | 312 | 185        | 18         | 17         | 150 | 8 | 19 | 1          |
| 200×100 |       | 864 | 158 | 281        | 425        | 325 | 210        | 18         | 25         | 175 | 8 | 19 | 1          |

- (備考)・Da, PCD, n, daはJIS10Kフランジの寸法です。  
・フランジの材質はSUS304です。
- ▲注意 締結フランジの材質に応じて、絶縁ボルト・ナットを使用してください。
  - ▲注意 ボルト長さはP20を参照してください。
  - ▲注意 G形タイプを標準とし、F形タイプは、Oリング止水タイプ又はライニング鋼管(コア内蔵継手)のフランジ、およびウエハー形バタフライバルブと接続する際にご使用ください。なお、バタフライバルブは、旋回時フランジに干渉しない品種を選定ください。
  - ▲注意 F形タイプにパッキンをご使用の場合は同梱されているエスロンパッキン(リップ付)をご使用ください。ノンアス等のシートパッキンは使用できません。
  - ▲注意 継手差し口部は、EF継手融着時に必ず切削が必要です。
  - ▲注意 フランジのボルト・ナットはパッキンが均等に圧縮されるように標準締付トルクを厳守して締め付けてください。

### ● F形：フラット形

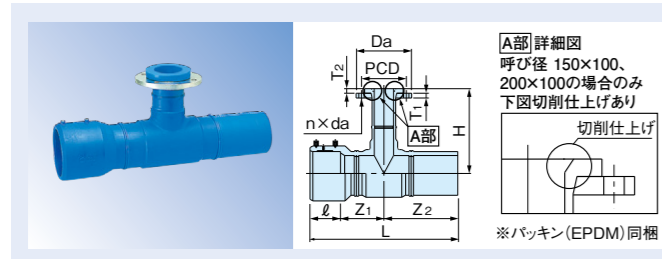

| 呼び径     | JIS 10K  |          | 水道用7.5K |         |
|---------|----------|----------|---------|---------|
|         | G形       | F形       | G形      | F形      |
| 150×75  | HF1F3MJ  | HF1F3MT  | HF1F3M  | HF1F3MR |
| 150×100 | HF1F2MJ  | HF1F2MT* | HF1F2M  | HF1F2MR |
| 200×75  | HFT2H4J* | HFT2H4S* | HFT2H4  | HFT2H4R |
| 200×100 | HFT2H3J* | HFT2H3S  | HFT2H3  | HFT2H3R |

(備考)※は受注生産です。

## ■SPフランジ付チーズ (JIS 10K・7.5K)

### ● G形：グループ形

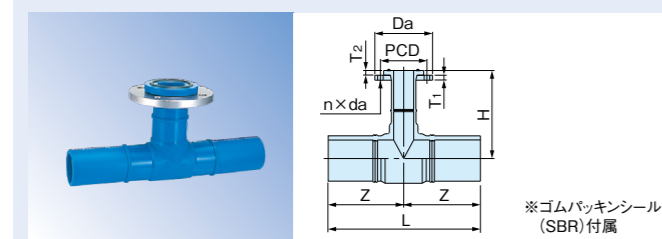

| 呼び径     | 品番    | L   | Z<br>(参考) | H   | Da<br>(参考) | T1<br>(参考) | T2<br>(参考) | PCD | n  | da | 梱包数<br>(個) |
|---------|-------|-----|-----------|-----|------------|------------|------------|-----|----|----|------------|
| 75×75   | 品番表参照 | 502 | 251       | 201 | 185        | 18         | 17         | 150 | 8  | 19 | 1          |
| 100×75  |       | 560 | 280       | 225 | 185        | 18         | 17         | 150 | 8  | 19 | 1          |
| 100×100 |       | 550 | 275       | 220 | 210        | 18         | 25         | 175 | 8  | 19 | 1          |
| 150×75  |       | 828 | 414       | 258 | 185        | 18         | 17         | 150 | 8  | 19 | 1          |
| 150×100 |       | 828 | 414       | 275 | 210        | 18         | 25         | 175 | 8  | 19 | 1          |
| 200×75  | 840   | 420 | 312       | 185 | 18         | 17         | 150        | 8   | 19 | 1  |            |
| 200×100 | 850   | 425 | 325       | 210 | 18         | 25         | 175        | 8   | 19 | 1  |            |

- (備考) Da, PCD, n, daはJIS10Kフランジの寸法です。
- ▲注意 締結フランジの材質に応じて、絶縁ボルト・ナットを使用してください。
  - ▲注意 ボルト長さはP20を参照してください。
  - ▲注意 G形タイプを標準とし、F形タイプは、Oリング止水タイプ又はライニング鋼管(コア内蔵継手)のフランジ、およびウエハー形バタフライバルブと接続する際にご使用ください。なお、バタフライバルブは、旋回時フランジに干渉しない品種を選定ください。
  - ▲注意 F形タイプにパッキンをご使用の場合は同梱されているエスロンパッキン(リップ付)をご使用ください。ノンアス等のシートパッキンは使用できません。
  - ▲注意 継手差し口部は、EF継手融着時に必ず切削が必要です。
  - ▲注意 フランジのボルト・ナットはパッキンが均等に圧縮されるように標準締付トルクを厳守して締め付けてください。

### ● F形：フラット形

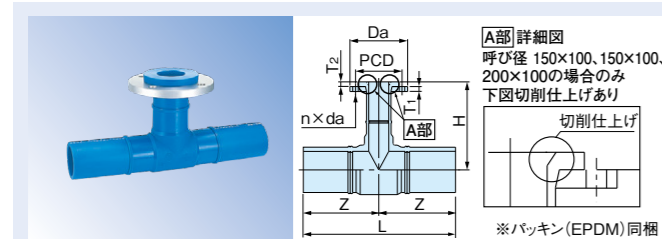

| 呼び径      | JIS 10K |         | 水道用7.5K |         |
|----------|---------|---------|---------|---------|
|          | G形      | F形      | G形      | F形      |
| 75×75*   | SFT75J  | SFT75T  | SFT75   | SFT75R  |
| 100×75*  | SFT1H1J | SFT1H1T | SFT1H1  | SFT1H1R |
| 100×100* | SFT1HJ  | SFT1HT  | SFT1HN  | SFT1HR  |
| 150×75*  | SFT1F3J | SFT1F3T | SFT1F3  | SFT1F3R |
| 150×100* | SFT1F2J | SFT1F2T | SFT1F2  | SFT1F2R |
| 200×75*  | SFT2H4J | SFT2H4T | SFT2H4  | SFT2H4R |
| 200×100* | SFT2H3J | SFT2H3T | SFT2H3  | SFT2H3R |

(備考)※は受注生産です。

## ■フランジ付EFチーズ (JIS 10K・7.5K)

### ● G形：グループ形

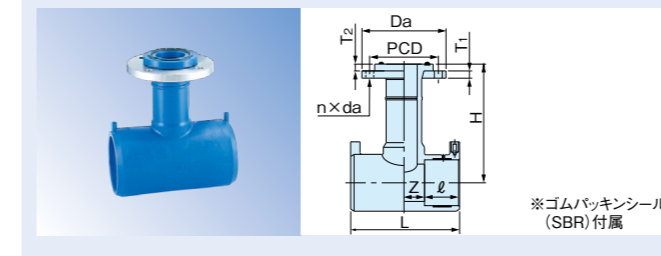

| 呼び径     | 品番    | L   | l  | Z<br>(参考) | H   | Da<br>(参考) | T1<br>(参考) | T2<br>(参考) | PCD | n | da | 梱包数<br>(個) |
|---------|-------|-----|----|-----------|-----|------------|------------|------------|-----|---|----|------------|
| 75×75   | 品番表参照 | 238 | 65 | 54        | 255 | 185        | 18         | 17         | 150 | 8 | 19 | 1          |
| 100×75  |       | 252 | 80 | 48        | 270 | 185        | 18         | 17         | 150 | 8 | 19 | 1          |
| 100×100 |       | 281 | 80 | 63        | 295 | 210        | 18         | 25         | 175 | 8 | 19 | 1          |

- (備考)・Da, PCD, n, daはJIS10Kフランジの寸法です。  
・フランジの材質はSUS304です。
- ▲注意 締結フランジの材質に応じて、絶縁ボルト・ナットを使用してください。
  - ▲注意 ボルト長さはP20を参照してください。
  - ▲注意 不凍急速形空気弁と直接接続する場合には当社担当者までお問い合わせの上、対応品(受注生産)をご使用ください。
  - ▲注意 G形タイプを標準とし、F形タイプは、Oリング止水タイプ又はライニング鋼管(コア内蔵継手)のフランジ、およびウエハー形バタフライバルブと接続する際にご使用ください。なお、バタフライバルブは、旋回時フランジに干渉しない品種を選定ください。
  - ▲注意 F形タイプにパッキンをご使用の場合は同梱されているエスロンパッキン(リップ付)をご使用ください。ノンアス等のシートパッキンは使用できません。
  - ▲注意 フランジのボルト・ナットはパッキンが均等に圧縮されるように標準締付トルクを厳守して締め付けてください。

### ● F形：フラット形

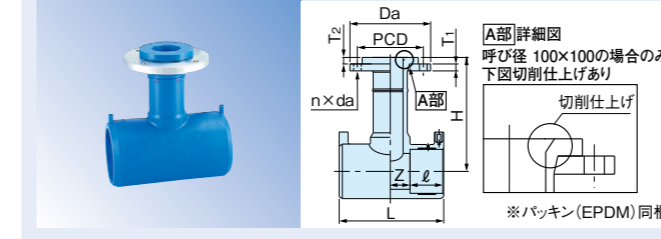

| 呼び径      | JIS 10K |         | 水道用7.5K |         |
|----------|---------|---------|---------|---------|
|          | G形      | F形      | G形      | F形      |
| 75×75    | HFT75J  | HFT75S  | HFT75   | HFT75R  |
| 100×75   | HFT1H1J | HFT1H1S | HFT1H1  | HFT1H1R |
| 100×100* | HFT1HJ  | HFT1HS  | HFT1H   | HFT1HR  |

(備考)※は受注生産です。

## ●フランジ付チーズ用支持金具



| 呼び径    | 品番    | A<br>(参考) | B<br>(参考) | H(max)<br>(参考) | 梱包数<br>(個) |
|--------|-------|-----------|-----------|----------------|------------|
| 75分岐用  | TSD75 | 211       | 330       | 378            | 1          |
| 100分岐用 | TSD1H | 238       |           |                |            |

(備考)・Hは294mm~378mmの間で段階的に調整可能です。  
・材質はSUS304です。

- ▲注意 呼び径200のフランジ付チーズには使用できません。

## ●EF90°エルボ

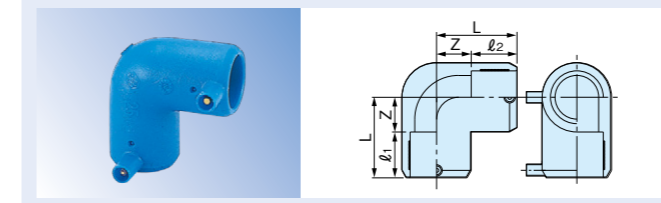

| 呼び径   | 品番      | L   | l1 | l2 | Z  | 梱包数<br>(個) |
|-------|---------|-----|----|----|----|------------|
| 20    | KEL20WK | 60  | 40 | 40 | 20 | 72         |
| 25×20 | KEL251K | 66  | 42 | 40 | 25 | 48         |
| 25    | KEL25WK | 66  | 42 | 42 | 24 | 48         |
| 30    | KEL30WK | 74  | 46 | 46 | 28 | 48         |
| 40    | KEL40WK | 80  | 46 | 46 | 34 | 32         |
| 50    | KEL50MK | 92  | 52 | 52 | 40 | 24         |
| 65    | KEL65   | 108 | 60 | 60 | 48 | 15         |
| 75    | HEL75   | 120 | 65 | 65 | 55 | 8          |
| 100   | HEL1H   | 136 | 69 | 69 | 68 | 4          |

## ●EF45°エルボ

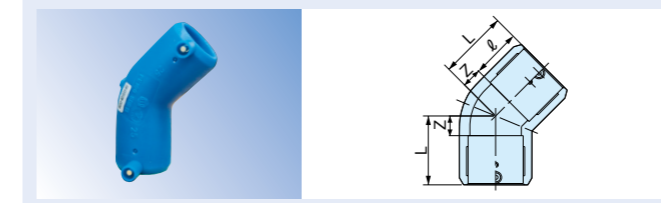

| 呼び径 | 品番      | L    | l  | Z    | 梱包数<br>(個) |
|-----|---------|------|----|------|------------|
| 20  | KE4L20K | 60   | 40 | 20   | 84         |
| 25  | KE4L25K | 66   | 42 | 24   | 72         |
| 30  | KE4L30K | 74   | 46 | 28   | 32         |
| 40  | KE4L40K | 80   | 46 | 34   | 24         |
| 50  | KE4L50K | 75.5 | 52 | 23.5 | 24         |
| 65  | KE4L65  | 83   | 60 | 23   | 18         |
| 75  | HE4L75N | 90   | 65 | 25   | 12         |
| 100 | HE4L1H  | 122  | 69 | 53   | 4          |

- ▲注意 45°エルボは、標準レンタルセットではクランプできません。別途、専用のクランプをオプション注文でご用意ください。

MYエスロン® 技術サービス・建築

凍結時間や流量など、配管設計に役立つツールを公開中!ぜひご利用ください。



エスロン 管工機材製品のチャットボット



塩ビ管やポリエチレン管など、当社製品に関する一般的な質問にチャットでお答えいたします。





## ● ベンド

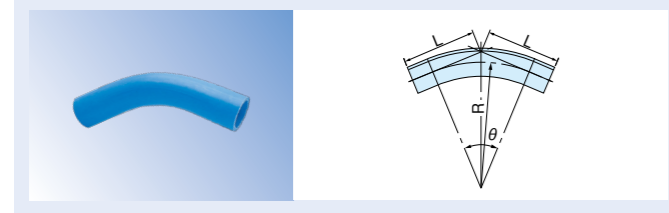

| 呼び径 | 品番     | L                 |                   |                        |                        | R (参考) | 梱包数 (個) |
|-----|--------|-------------------|-------------------|------------------------|------------------------|--------|---------|
|     |        | $\theta=90^\circ$ | $\theta=45^\circ$ | $\theta=22\ 1/2^\circ$ | $\theta=11\ 1/4^\circ$ |        |         |
| 50  | HS□B50 | 275               | 165               | 135                    | 125                    | 140    | 10      |
| 75  | HS□B75 | 375               | 240               | 180                    | 170                    | 245    | 5       |
| 100 | HS□B1H | 460               | 300               | 225                    | 190                    | 300    | 5(2)    |
| 150 | HS□B1F | 710               | 410               | 305                    | 260                    | 500    | 2       |
| 200 | HS□B2H | 850               | 675               | 555                    | 495                    | 600    | 1       |

(備考)・□の数字は9=90°、4=45°、2=22 1/2°、1=11 1/4°を記入します。  
・梱包数欄のカッコ内は90°ベンドの梱包数です。

- ▲注意 ベンドを切断して施工することはできません。
- ▲注意 継手差し口部は、EF継手融着時に必ず切削が必要です。

## ● EF片受ベンド

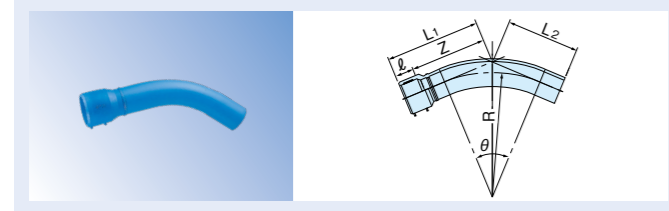

| 呼び径 | 品番      | $\theta=90^\circ$ |     | $\theta=45^\circ$ |     | $\theta=22\ 1/2^\circ$ |        | $\theta=11\ 1/4^\circ$ |     | R   | 梱包数 (個) |        |     |     |     |      |
|-----|---------|-------------------|-----|-------------------|-----|------------------------|--------|------------------------|-----|-----|---------|--------|-----|-----|-----|------|
|     |         | L1                | L2  | Z (参考)            | L1  | L2                     | Z (参考) | L1                     | L2  |     |         | Z (参考) |     |     |     |      |
| 75  | HK□B75N | 495               | 375 | 430               | 360 | 240                    | 295    | 300                    | 180 | 235 | 290     | 170    | 225 | 65  | 245 | 2    |
| 100 | HK□B1HN | 610               | 460 | 530               | 450 | 300                    | 370    | 375                    | 225 | 295 | 340     | 190    | 260 | 80  | 300 | 2    |
| 150 | HK□B1FM | 878               | 710 | 778               | 578 | 410                    | 478    | 473                    | 305 | 373 | 428     | 260    | 328 | 100 | 500 | 2(1) |
| 200 | HK□B2HN | 1089              | 850 | 931               | 914 | 675                    | 756    | 794                    | 555 | 636 | 734     | 495    | 576 | 158 | 600 | 1    |

(備考)・□の数字は9=90°、4=45°、2=22 1/2°、1=11 1/4°を記入します。  
・梱包数欄のカッコ内は90°ベンドの梱包数です。

- ▲注意 ベンドを切断して施工することはできません。
- ▲注意 継手差し口部は、EF継手融着時に必ず切削が必要です。

## ● ショートベンド

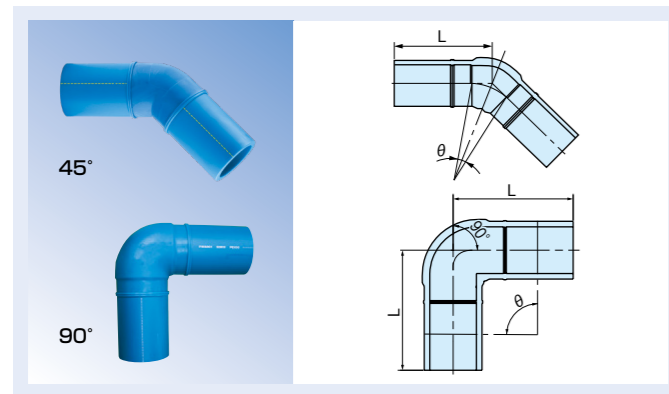

| 呼び径  | 品番     | L                 |                   | 梱包数 (個) |
|------|--------|-------------------|-------------------|---------|
|      |        | $\theta=45^\circ$ | $\theta=90^\circ$ |         |
| 50   | HS□L50 | 120               | 133               | 36      |
| 75*  | HS9L75 | -                 | 165               | 12      |
|      | HS4L75 | 136               | -                 | 16      |
| 100* | HS□L1H | 230               | 280               | 2       |
| 125* | HS□L1Q | 240               | 285               | 2       |
| 150* | HS□L1F | 285               | 343               | 2       |
| 200  | HS□L2H | 455               | 475               | 1       |

(備考)・\*は受注生産です。呼び径 100、125、150 は 45°ショートベンドのみ受注生産です。

- ▲注意 □の数字は9=90°、4=45°を記入します。
- ▲注意 ベンドを切断して施工することはできません。
- ▲注意 継手差し口部は、EF継手融着時に必ず切削が必要です。

## ● Sベンド

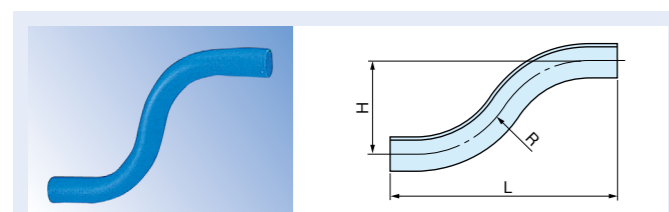

| 呼び径 | 品番     | L    | H   | R (参考) |         | 梱包数 (個) |
|-----|--------|------|-----|--------|---------|---------|
|     |        |      |     | R      | 梱包数 (個) |         |
| 75  | HSSB75 | 827  | 450 | 300    | 300     | 3       |
| 100 | HSSB1H | 946  | 450 | 350    | 350     | 2       |
| 150 | HSSB1F | 1235 | 450 | 500    | 500     | 1       |
| 200 | HSSB2H | 1625 | 500 | 650    | 650     | 1       |

- ▲注意 ベンドを切断して施工することはできません。
- ▲注意 継手差し口部は、EF継手融着時に必ず切削が必要です。

## ● EF片受Sベンド

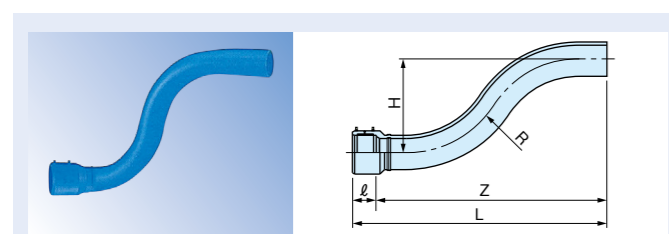

| 呼び径 | 品番      | L    | ℓ   | Z (参考) | H   | R (参考) |         | 梱包数 (個) |
|-----|---------|------|-----|--------|-----|--------|---------|---------|
|     |         |      |     |        |     | R      | 梱包数 (個) |         |
| 75  | HKSB75N | 970  | 65  | 905    | 450 | 300    | 300     | 1       |
| 100 | HKSB1HN | 1105 | 80  | 1025   | 450 | 350    | 350     | 1       |
| 150 | HKSB1FM | 1403 | 100 | 1303   | 450 | 500    | 500     | 1       |
| 200 | HKSB2HN | 1864 | 158 | 1706   | 500 | 650    | 650     | 1       |

- ▲注意 ベンドを切断して施工することはできません。
- ▲注意 継手差し口部は、EF継手融着時に必ず切削が必要です。

## ● EFキャップ

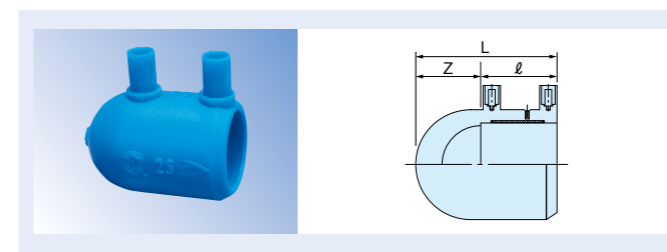

| 呼び径 | 品番      | L   | ℓ  | Z  | 梱包数 (個) |    |
|-----|---------|-----|----|----|---------|----|
|     |         |     |    |    | 標準      | 特注 |
| 20  | KEC20K  | 63  | 43 | 20 | 180     |    |
| 25  | KEC25WK | 70  | 47 | 23 | 128     |    |
| 30  | KEC30K  | 75  | 46 | 29 | 120     |    |
| 40  | KEC40K  | 86  | 46 | 40 | 64      |    |
| 50  | KEC50WK | 103 | 54 | 49 | 40      |    |
| 75  | HEC75N  | 125 | 65 | 60 | 21      |    |

- ▲注意 クランプは、キャップ先端をクランプ固定部で押さえつけた状態で、もう一端を管に固定して、行ってください。

## ● SPキャップ

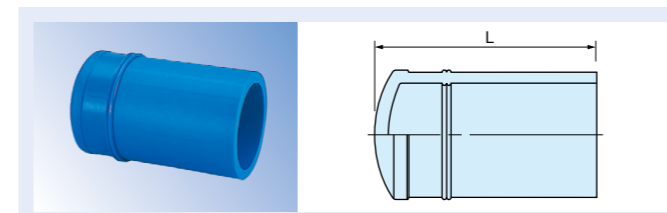

| 呼び径 | 品番    | L   | 梱包数 (個) |
|-----|-------|-----|---------|
| 100 | HSC1H | 285 | 2       |
| 150 | HSC1F | 290 | 1       |

- ▲注意 継手差し口部は、EF継手融着時に必ず切削が必要です。

## ● S式ソフトシール仕切弁

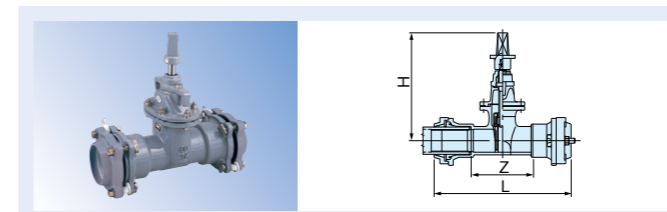

| 呼び径  | 品番     |        | L   | Z   | H   |
|------|--------|--------|-----|-----|-----|
|      | 右開     | 左開     |     |     |     |
| 50*  | SSS50R | SSS50L | 400 | 165 | 285 |
| 75*  | SSS75R | SSS75L | 449 | 205 | 330 |
| 100* | SSS1HR | SSS1HL | 474 | 220 | 365 |
| 150* | SSS1FR | SSS1FL | 514 | 250 | 452 |

(備考)・左開、または右開のいずれかをご指定ください。  
・\*は受注生産です。  
・エスロハイパー専用部材のため、フランジ短管、EFソケットが不要です。  
・浅層埋設(埋設深さ0.6m)に対応します。

- ▲注意 製品表示の呼び圧力は、最高使用圧力(水撃圧を含まない最高の水の圧)です。

## 関連部材 [推奨品]

※詳細につきましては製造メーカーにお問い合わせください。

## ● 建物給水管用ゲートバルブ (株)キッツ製:ハンドル色 ミントブルー、東洋バルヴ(株)製:ハンドル色 ミントグリーン

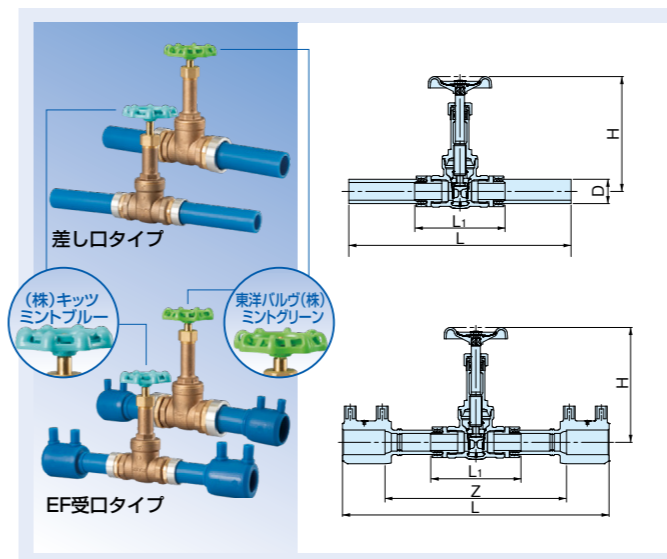

| 呼び径 | L   | L <sub>1</sub> | D  | H (全開) | 参考質量 (kg/個) |
|-----|-----|----------------|----|--------|-------------|
| 20  | 277 | 100            | 27 | 151    | 1.0         |
| 25  | 290 | 117            | 34 | 174    | 1.6         |
| 30  | 324 | 139            | 42 | 217    | 2.8         |
| 40  | 336 | 146            | 48 | 249    | 3.4         |
| 50  | 383 | 182            | 60 | 293    | 5.2         |

| 呼び径 | L   | L <sub>1</sub> | Z   | H (全開) | 参考質量 (kg/個) |
|-----|-----|----------------|-----|--------|-------------|
| 20  | 299 | 100            | 213 | 151    | 1.3         |
| 25  | 320 | 117            | 226 | 174    | 1.8         |
| 30  | 364 | 139            | 272 | 217    | 3.3         |
| 40  | 424 | 146            | 332 | 249    | 4.1         |
| 50  | 487 | 182            | 383 | 293    | 6.3         |

(備考) バルブの施工、支持方法は製造メーカーの取り扱い説明書(施工要領書)などをご確認ください。

- ▲注意 継手差し口部は、EF継手融着時に必ず切削が必要です。



## ■フランジ短管 (JIS 10K・7.5K)

### ● G形：グローブ形

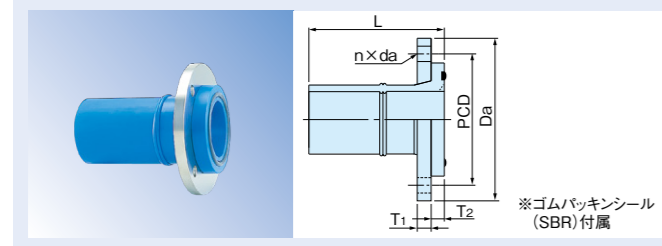

| 呼び径 | 品番    | L   | Da (参考) | T1 | T2 (参考) | PCD | n  | da | 梱包数 (個) |
|-----|-------|-----|---------|----|---------|-----|----|----|---------|
| 40  | 品番表参照 | 124 | 140     | 14 | 14      | 105 | 4  | 19 | 1       |
| 50  |       | 180 | 155     | 16 | 14      | 120 | 4  | 19 | 1       |
| 65  |       | 183 | 175     | 18 | 17      | 140 | 4  | 19 | 1       |
| 75  |       | 220 | 185     | 18 | 17      | 150 | 8  | 19 | 1       |
| 100 |       | 245 | 210     | 18 | 25      | 175 | 8  | 19 | 1       |
| 125 |       | 268 | 250     | 20 | 25      | 210 | 8  | 23 | 1       |
| 150 |       | 325 | 280     | 22 | 25      | 240 | 8  | 23 | 1       |
| 200 | 370   | 330 | 22      | 35 | 290     | 12  | 23 | 1  |         |

(備考)・上記はJIS 10Kタイプの寸法です。水道用7.5Kタイプの寸法は、承認図にてご確認ください。  
・Da, PCD, n, daはJIS10Kフランジの寸法です。フランジの材質はSUS304です。

- ▲注意 締結フランジの材質に応じて、絶縁ボルト・ナットを使用してください。
- ▲注意 ボルト長さはP20を参照してください。
- ▲注意 G形タイプを標準とし、F形タイプは、Oリング止水タイプ又はライニング鋼管(コア内蔵継手)のフランジ、およびウエハー形バタフライバルブと接続する際にご使用ください。なお、バタフライバルブは、旋回時フランジに干渉しない品種を選定ください。
- ▲注意 F形タイプにパッキンをご使用の場合は同梱されているエスロンパッキン(リブ付)をご使用ください。ノンアス等のシートパッキンは使用できません。
- ▲注意 継手差し口部は、EF継手融着時に必ず切削が必要です。
- ▲注意 フランジのボルト・ナットはパッキンが均等に圧縮されるように標準締付トルクを厳守して締め付けてください。

#### 品番表

| 呼び径  | JIS 10K |         | 水道用7.5K |         |
|------|---------|---------|---------|---------|
|      | G形      | F形      | G形      | F形      |
| 40   | KFS40N  | KFS40RN | -       | -       |
| 50   | HFS50N  | HFS50RN | HFS50N  | HFS50RN |
| 65   | HFS65N  | HFS65RN | -       | -       |
| 75   | HFS75J  | HSF75T  | HFS75   | HSF75R  |
| 100  | HFS1HJ  | HSF1HT  | HFS1H   | HSF1HR  |
| 125  | HFS1QJ  | HSF1QT  | -       | -       |
| 150  | HFS1FJ  | HSF1FT  | HFS1F   | HSF1FR  |
| 200* | HFS2HJ  | HSF2HT  | HFS2H   | HSF2HR  |

(備考)・※は受注生産です。  
・呼び径50については、JIS 10Kと水道用7.5Kで同一製品をご使用いただけます。  
▲注意 水道用7.5Kフランジ形(呼び径50)のフランジ形状は、一部の水道メーター用フランジ(外径φ186, PCDφ143)とは寸法が異なりますので接続できません。市販のプッシング入り合フランジを使用し、これにエスロハイパーEFスクリュージョイント(オネジンケット)をねじ込んだ上で接続してください。

## ■EFフランジ短管 (JIS 10K・7.5K)

### ● G形：グローブ形

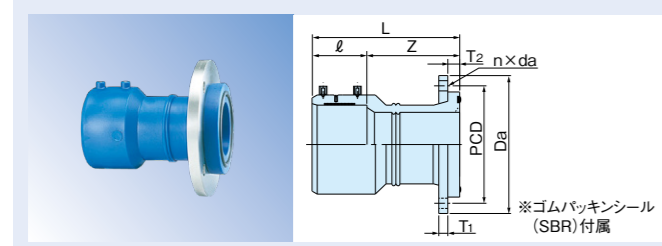

| 呼び径 | 品番    | L   | Z (参考) | Da (参考) | T1  | T2 (参考) | PCD | n   | da | 梱包数 (個) |
|-----|-------|-----|--------|---------|-----|---------|-----|-----|----|---------|
| 75  | 品番表参照 | 210 | 65     | 145     | 185 | 18      | 17  | 150 | 8  | 19      |
| 100 |       | 240 | 80     | 160     | 210 | 18      | 25  | 175 | 8  | 19      |
| 150 |       | 303 | 100    | 203     | 280 | 22      | 25  | 240 | 8  | 23      |
| 200 |       | 385 | 158    | 226     | 330 | 22      | 35  | 290 | 12 | 23      |

(備考)・上記はJIS 10Kタイプの寸法です。水道用7.5Kタイプの寸法は、承認図にてご確認ください。  
・Da, PCD, n, daはJIS10Kフランジの寸法です。フランジの材質はSUS304です。

- ▲注意 締結フランジの材質に応じて、絶縁ボルト・ナットを使用してください。
- ▲注意 ボルト長さはP20を参照してください。
- ▲注意 G形タイプを標準とし、F形タイプは、Oリング止水タイプ又はライニング鋼管(コア内蔵継手)のフランジ、およびウエハー形バタフライバルブと接続する際にご使用ください。なお、バタフライバルブは、旋回時フランジに干渉しない品種を選定ください。
- ▲注意 F形タイプにパッキンをご使用の場合は同梱されているエスロンパッキン(リブ付)をご使用ください。ノンアス等のシートパッキンは使用できません。
- ▲注意 フランジのボルト・ナットはパッキンが均等に圧縮されるように標準締付トルクを厳守して締め付けてください。

#### 品番表

| 呼び径  | JIS 10K |         | 水道用7.5K |         |
|------|---------|---------|---------|---------|
|      | G形      | F形      | G形      | F形      |
| 75   | HKF75J  | HKF75T  | HKF75   | HKF75R  |
| 100  | HKF1HJ  | HKF1HT  | HKF1H   | HKF1HR  |
| 150  | HKF1FMJ | HKF1FMT | HKF1FM  | HKF1FMR |
| 200* | HKF2HJ  | HKF2HT  | HKF2H   | HKF2HR  |

(備考)・※は受注生産です。

### ● F形：フラット形

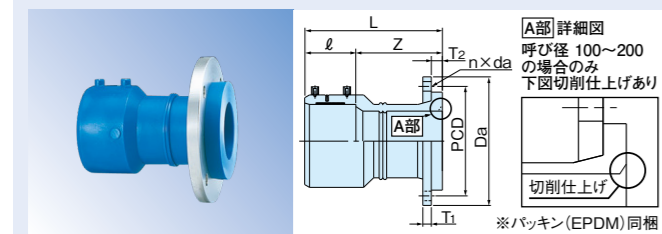

## ■エスロハイパーAW・エスロハイパーAW消火のフランジについて

### ●フランジ寸法 (G形)

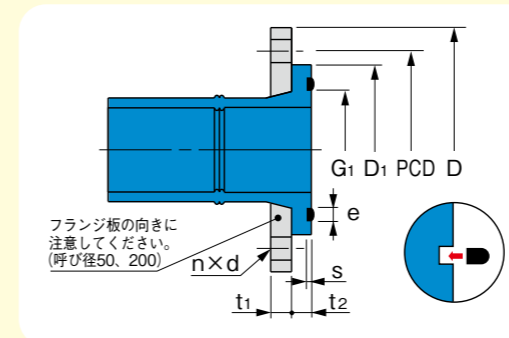

| 呼び径 | 記号          | D   | PCD | t1 | t2 | n  | d  | D1  | G1   | e   | s   |
|-----|-------------|-----|-----|----|----|----|----|-----|------|-----|-----|
| 40  | JIS10K      | 140 | 105 | 14 | 14 | 4  | 19 | 85  | 55.8 | 6.8 | 4.2 |
| 50  | JIS10K 7.5K | 155 | 120 | 16 | 14 | 4  | 19 | 100 | 60.3 | 6.2 | 3.6 |
| 65  | JIS10K      | 175 | 140 | 18 | 17 | 4  | 19 | 118 | 75.3 |     |     |
| 75  | JIS 10K     | 185 | 150 | 18 | 17 | 8  | 19 | 126 | 90   | 10  | 5   |
|     | 7.5K        | 211 | 168 |    |    |    |    | 136 |      |     |     |
| 100 | JIS 10K     | 210 | 175 | 18 | 25 | 8  | 19 | 150 | 115  | 10  | 5   |
|     | 7.5K        | 238 | 195 |    |    |    |    | 160 |      |     |     |
| 125 | JIS 10K     | 250 | 210 | 20 | 25 | 8  | 23 | 176 | 145  | 10  | 5   |
|     | 7.5K        | 280 | 240 |    |    |    |    | 210 |      |     |     |
| 150 | JIS 10K     | 280 | 240 | 22 | 25 | 8  | 23 | 210 | 170  | 10  | 5   |
|     | 7.5K        | 290 | 247 |    |    |    |    | 218 |      |     |     |
| 200 | JIS 10K     | 330 | 290 | 22 | 35 | 12 | 23 | 260 | 220  | 10  | 5   |
|     | 7.5K        | 342 | 299 |    |    |    |    | 270 |      |     |     |

(備考)・フランジ寸法は鋳鉄製G形に相当します。  
・ゴムパッキン寸法は、G形1号仕様ゴムパッキンシート(丸形)に相当します。

エスロハイパーのフランジ短管をご使用の際は、下記の組み合わせに注意してください。ゴムパッキンの向きに注意してください。

### ■組み合わせ例

#### 異管種のフランジと接続する組み合わせ例

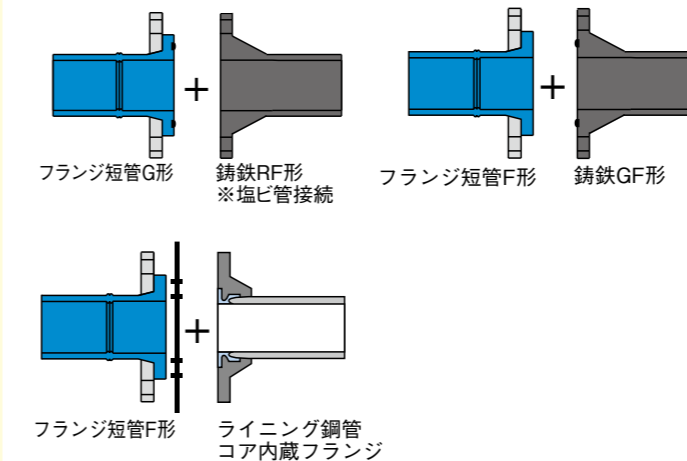

### ●ボルト長さ (参考)

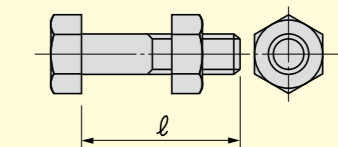

※フランジの材質はSUS304です。締結フランジの材質に応じて絶縁ボルト・ナットを使用してください。

### ●異管種のフランジと接続する場合

| 呼び径 | JIS 10Kフランジ |     | 水道用7.5Kフランジ |     | 標準締付トルク N・m(kgf・cm) |         |
|-----|-------------|-----|-------------|-----|---------------------|---------|
|     | 記号          | サイズ | 本数          | 記号  | サイズ                 | 本数      |
| 40  | 80          | M16 | 4           | -   | -                   | 32(330) |
| 50  | 85          | M16 | 4           | 85  | M16                 | 4       |
| 65  | 90          | M16 | 4           | -   | -                   | 44(450) |
| 75  | 90          | M16 | 8           | 90  | M16                 | 4       |
| 100 | 100         | M16 | 8           | 100 | M16                 | 4       |
| 125 | 110         | M20 | 8           | -   | -                   | 60(610) |
| 150 | 110         | M20 | 8           | 110 | M16                 | 6       |
| 200 | 120         | M20 | 12          | 120 | M16                 | 8       |

※1. エスロンパッキン使用の場合  
※2. その他の場合

#### フランジ短管同士を接続する組み合わせ例

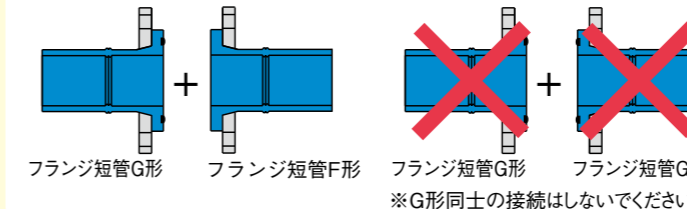

▲注意 ボルト・ナットはパッキンが均等に圧縮されるように締め付け、その後、すべてのボルトが標準締付トルクを遵守するよう締め付けてください。

▲注意 エスロハイパーAWフランジ短管G形 呼び径50とエスロハイパーJWフランジ短管G形 呼び径50のパッキンは形状が異なります。互換性はありませんのでご注意ください。

※フランジ付継手のF形:フラット形に同梱のパッキン(EPDM)の仕様は、別途「エスロンプラント管材総合カタログ」のエスロンEPDMパッキン JIS 10K型、もしくは上水用(7.5K)をご参照ください。

<https://www.eslontimes.com/system/access/file/item=65/type=4/id=11595/>

詳しくは右記の二次元コードより取得できる「ハイパーシリーズ フランジ付継手接合マニュアル」をご参照ください。





## サドル

### ● EFサドル

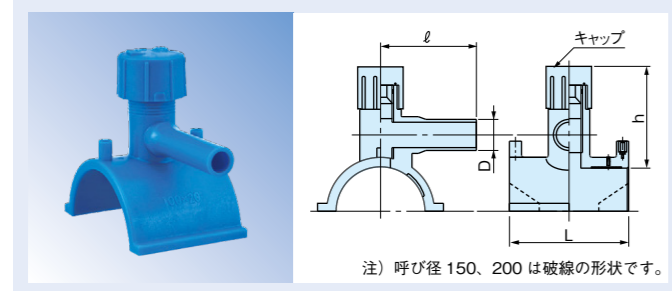

注) 呼び径 150、200 は破線の形状です。

(備考)・分岐側は、エスロハイパー-AWのEF継手で、EF融着接合してください。  
 ・断水施工は20・25分岐が可能です。穿孔は枝側の融着をバルブまで終えてから実施してください。  
 ・50分岐は製品の構造上、断水施工できません。

▲注意 継手差し口部は、EF継手融着時に必ず切削が必要です。

| 呼び径                   | 品番      | D  | L   | h<br>(参考) | ℓ   |
|-----------------------|---------|----|-----|-----------|-----|
| 50×25                 | KBS503H | 34 | 110 | 110       | 103 |
| 75×20                 | HBS756H | 27 | 110 | 110       | 110 |
| 75×25                 | HBS755H | 34 | 110 | 110       | 123 |
| 75×50                 | HBS752N | 60 | 140 | 160       | 139 |
| 100×20                | HBS1H7H | 27 | 110 | 110       | 110 |
| 100×25                | HBS1H6H | 34 | 110 | 110       | 123 |
| 100×50                | HBS1H3N | 60 | 140 | 160       | 134 |
| 150×20 <sup>(注)</sup> | HBS1F9H | 27 | 110 | 110       | 110 |
| 150×25 <sup>(注)</sup> | HBS1F8H | 34 | 110 | 110       | 130 |
| 150×50 <sup>(注)</sup> | HBS1F5N | 60 | 160 | 160       | 173 |
| 200×50 <sup>(注)</sup> | HBS2H6N | 60 | 160 | 160       | 198 |

### ● T形サドル

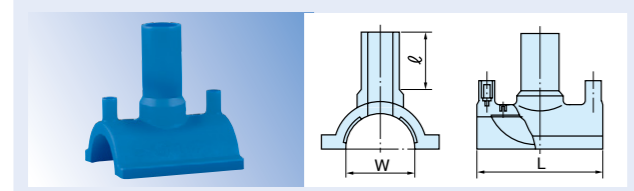

▲注意 継手差し口部は、EF継手融着時に必ず切削が必要です。

| 呼び径   | 品番      | L   | ℓ  | W  | 梱包数<br>(個) |
|-------|---------|-----|----|----|------------|
| 50×25 | HTSD503 | 110 | 62 | 60 | 32         |

配管のどこでも分岐が可能 **自由** 分岐OK

給水立て管での位置を問わず、分岐部の施工が可能となり配管の自由度が向上します。(25分岐のみ)

### ● EFサドル付分水栓 ※金属部分は新浸出基準(平成15年4月)に適合しています。

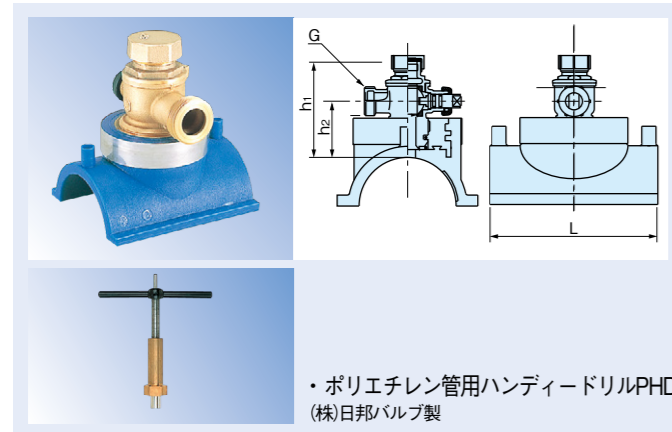

・ポリエチレン管用ハンディードリルPHD  
(株)日邦バルブ製

| 呼び径     | 品番      | G      | L   | h1<br>(参考) | h2<br>(参考) |
|---------|---------|--------|-----|------------|------------|
| 50×20*  | EVS504N | G1     | 110 | 102        | 49         |
| 50×25*  | EVS503N | G1 1/4 | 110 | 116        | 56         |
| 75×20*  | EVS756N | G1     | 156 | 111        | 65         |
| 75×25*  | EVS755N | G1 1/4 | 156 | 121        | 71         |
| 75×30*  | EVS754N | G1 1/2 | 156 | 145        | 88         |
| 75×40*  | EVS753N | G2     | 156 | 156        | 90         |
| 75×50*  | EVS752N | G2 1/2 | 156 | 175        | 95         |
| 100×20* | EVS1H7N | G1     | 156 | 111        | 65         |
| 100×25* | EVS1H6N | G1 1/4 | 156 | 121        | 71         |
| 100×30* | EVS1H5N | G1 1/2 | 156 | 145        | 88         |
| 100×40* | EVS1H4N | G2     | 156 | 156        | 90         |
| 100×50* | EVS1H3N | G2 1/2 | 156 | 175        | 95         |

(備考)・※は受注生産です。・分水栓の材質はCAC911(砲金製)です。  
 ・給付け用リングの材質はSUS304(ステンレス製)です。・防食フィルムは、添付されておりません。  
 ・断水施工は全口径が可能です。

▲注意 穿孔は市販の電動穿孔機及びポリエチレン管用のホルソーを別途お手配ください(左記写真参照)。  
 ▲注意 従来の穿孔機をお使いになると管底を傷つける恐れがありますのでご注意ください。

### ● EFスクリージョイント ※器具ねじこみ後に融着を行います。

#### ● オネジソケット コア内蔵バルブ対応

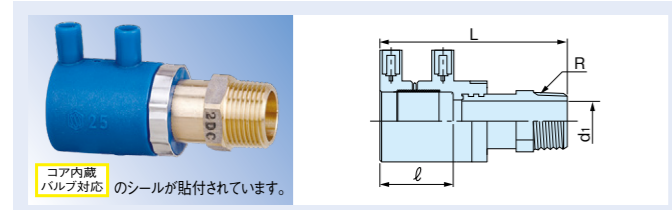

コア内蔵バルブ対応のシールが貼付されています。

| 呼び径 | 品番      | L     | ℓ  | d1    | R      | 梱包数<br>(個) |
|-----|---------|-------|----|-------|--------|------------|
| 20  | KEOS20K | 103   | 40 | 19.4  | R 3/4  | 30         |
| 25  | KOSC25K | 110   | 43 | 24.6  | R1     | 16         |
| 30  | KOSC30K | 127   | 46 | 32.7  | R1 1/4 | 12         |
| 40  | KOSC40K | 129.5 | 46 | 38.6  | R1 1/2 | 10         |
| 50  | KOSC50K | 143   | 52 | 49.25 | R2     | 6          |
| 65  | KOSC65  | 167   | 60 | 64.9  | R2 1/2 | 5          |

(備考)・ネジ部はテーパネジです。  
 ・本体金属部の材質は、JIS H 5121に規定するCAC902Cです。

#### ● メネジソケット

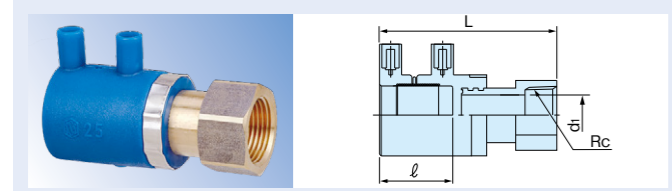

| 呼び径 | 品番      | L   | ℓ  | d1    | Rc      | 梱包数<br>(個) |
|-----|---------|-----|----|-------|---------|------------|
| 20  | KEMS20K | 97  | 40 | 19.4  | RC 3/4  | 30         |
| 25  | KEMS25K | 104 | 43 | 23.8  | RC1     | 16         |
| 30  | KEMS30K | 126 | 46 | 32.0  | RC1 1/4 | 12         |
| 40  | KEMS40K | 129 | 46 | 38.0  | RC1 1/2 | 10         |
| 50  | KEMS50K | 139 | 52 | 49.25 | RC2     | 6          |

(備考)・ネジ部はテーパネジです。  
 ・本体金属部の材質は、JIS H 5121に規定するCAC902Cです。

### ● 給水栓ソケット

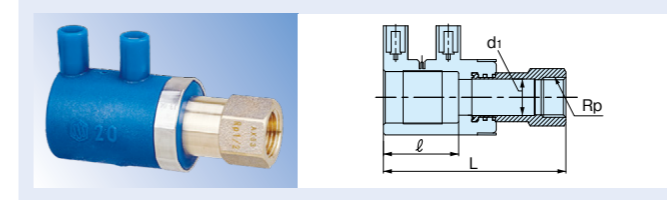

| 呼び径 | 品番      | L  | ℓ  | d1   | Rp     | 梱包数<br>(個) |
|-----|---------|----|----|------|--------|------------|
| 20  | KEKS20K | 97 | 40 | 19.4 | Rp 1/2 | 30         |

(備考)・ネジ部は平行ネジです。  
 ・本体金属部の材質は、JIS H 5121に規定するCAC902Cです。

### ● ユニオンソケット

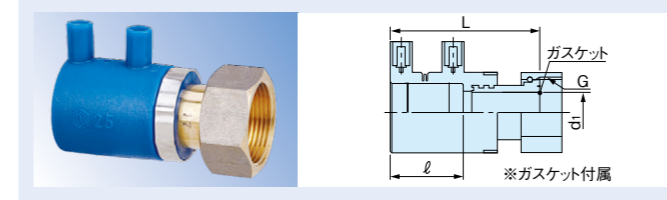

| 呼び径 | 品番      | L   | ℓ  | d1    | G      | 梱包数<br>(個) |
|-----|---------|-----|----|-------|--------|------------|
| 20  | KEUS20K | 83  | 40 | 19.4  | G1     | 30         |
| 25  | KEUS25K | 88  | 43 | 23.8  | G1 1/4 | 16         |
| 30  | KEUS30K | 105 | 46 | 32.0  | G1 1/2 | 12         |
| 40  | KEUS40K | 107 | 46 | 38.0  | G2     | 12         |
| 50  | KEUS50K | 115 | 52 | 49.25 | G2 1/2 | 8          |

(備考)・ネジ部は平行ネジです。  
 ・本体金属部の材質は、JIS H 5121に規定するCAC902Cです。  
 ・ガスケットの材質はEPDMです。

### ● エラスジョイント

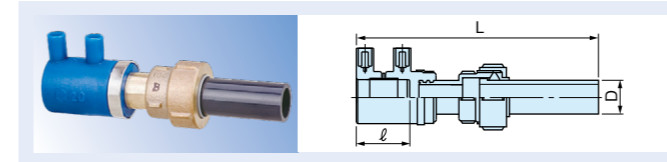

| 呼び径 | 品番      | L   | ℓ<br>(参考) | D  | 梱包数<br>(個) |
|-----|---------|-----|-----------|----|------------|
| 20  | KEER20K | 180 | 40        | 26 | 24         |
| 25  | KEER25K | 195 | 43        | 32 | 15         |

(備考) 塩化ビニル管の種類はHIです。

## ● 水圧試験の注意点

- ・施工完了後は水圧試験を実施し、同時に継手接合部の目視/触診を行い、漏れがないことを確認してください。
- ・水圧試験は最後のEF接合が終了してから、1時間以上経過した後に行ってください。
- ・水圧試験を行う際は必ずエア抜きを行ってください。また、試験中は管軸方向に入らない等、安全な位置で作業してください。
- ・エスロハイパー-AWは可とう性です。水圧を負荷すると真円に戻ろうとする力が働き、時間の経過とともに若干の水圧低下をきたすことがありますのでご注意ください。

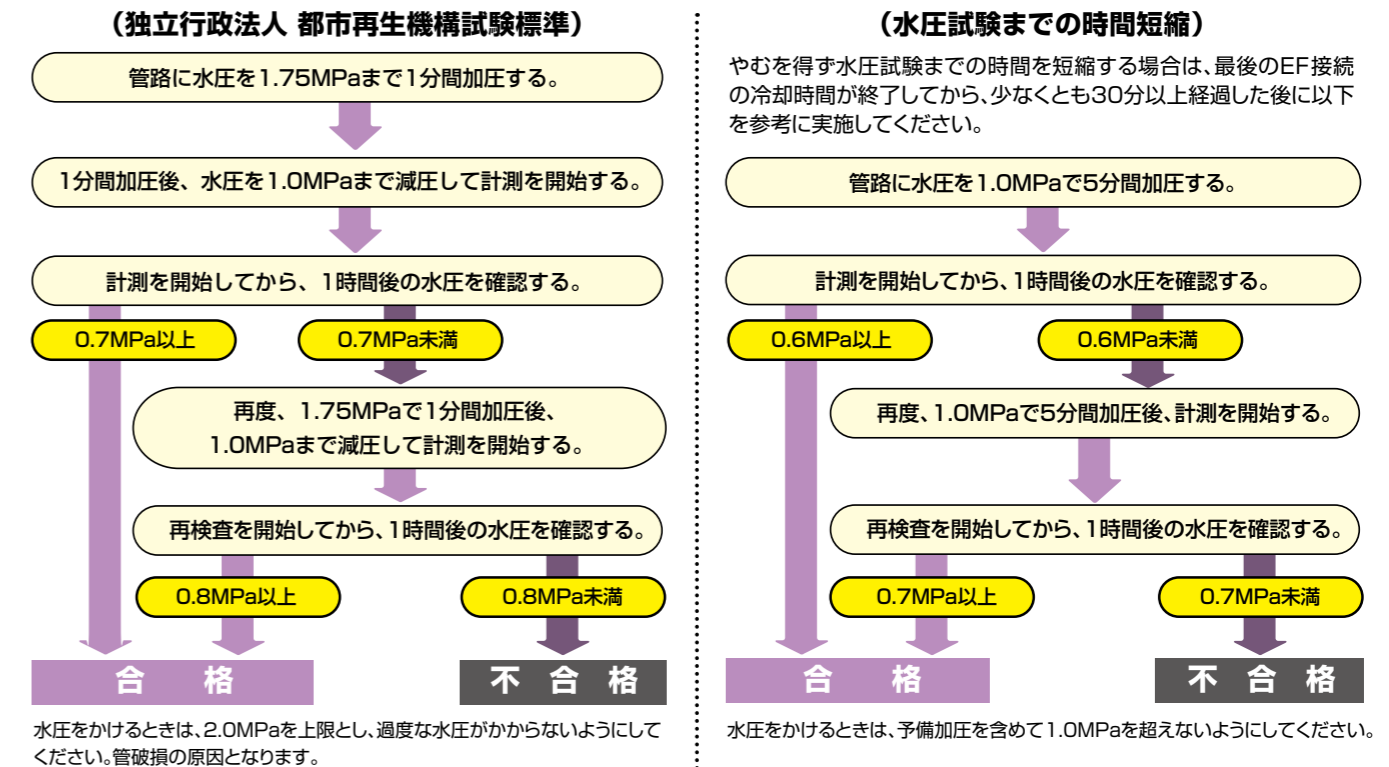

関連商品

● AW媒介継手オネジソケット



※MB内で、枝管のねじ変換用に使用できます。 単位:mm

| 呼び径 | 品番     | D  | L1 | W1 | W2 | R    | d1   | 標準締付けトルク(N・m) | 梱包数(個) |
|-----|--------|----|----|----|----|------|------|---------------|--------|
| 20  | HAWB20 | 45 | 56 | 42 | 35 | R3/4 | 19   | 60            | 20     |
| 25  | HAWB25 | 53 | 60 | 49 | 42 | R1   | 24.5 | 60            | 20     |

(備考) 施工にあたってはP55の「AW媒介継手の標準施工方法」をご熟読の上、注意事項を守って安全・確実に施工してください。

▲注意 AW媒介継手を使用する場合は枝管部のスクレepは行わないでください。

● AW媒介継手メネジソケット

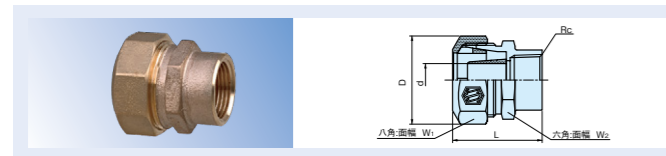

単位:mm

| 呼び径 | 品番      | D  | L  | W1 | W2 | Rc     | d   | 梱包数(個) |
|-----|---------|----|----|----|----|--------|-----|--------|
| 20  | HAWBM20 | 45 | 46 | 42 | 35 | Rc 3/4 | Φ17 | 20     |

(備考) 施工にあたってはP55の「AW媒介継手の標準施工方法」をご熟読の上、注意事項を守って安全・確実に施工してください。

▲注意 AW媒介継手を使用する場合は枝管部のスクレepは行わないでください。

● AW媒介継手メネジ付エルボ



単位:mm

| 呼び径 | 品番      | D  | L1 | L2 | W1 | W2 | W3 | Rc     | d   | 梱包数(個) |
|-----|---------|----|----|----|----|----|----|--------|-----|--------|
| 20  | AW9LM20 | 45 | 55 | 45 | 42 | 35 | 34 | Rc 3/4 | Φ17 | 8      |

(備考) 施工にあたってはP55の「AW媒介継手の標準施工方法」をご熟読の上、注意事項を守って安全・確実に施工してください。

▲注意 AW媒介継手を使用する場合は枝管部のスクレepは行わないでください。

● メタッチAW媒介継手

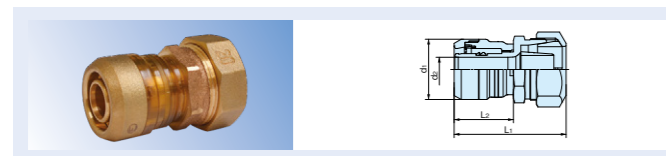

単位:mm

| 呼び径 | 品番     | L1   | L2   | d1   | d2   | 梱包数(個) |
|-----|--------|------|------|------|------|--------|
| 20  | MTAW20 | 68.0 | 35.9 | 36.5 | 14.7 | 36     |

(備考) 施工にあたってはP55の「AW媒介継手の標準施工方法」及び別途、メタッチ継手の「標準施工方法」をご熟読の上、注意事項を守って安全・確実に施工してください。

▲注意 AW媒介継手を使用する場合は枝管部のスクレepは行わないでください。

● メタッチAW媒介継手エルボ

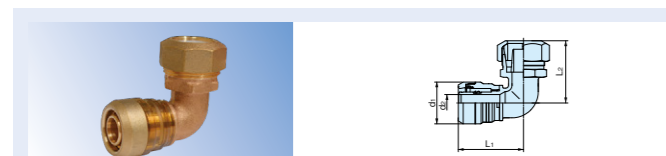

単位:mm

| 呼び径 | 品番      | L1   | L2   | d1   | d2   | 梱包数(個) |
|-----|---------|------|------|------|------|--------|
| 20  | MTAWL20 | 57.0 | 55.0 | 36.5 | 14.7 | 24     |

(備考) 施工にあたってはP55の「AW媒介継手の標準施工方法」及び別途、メタッチ継手の「標準施工方法」をご熟読の上、注意事項を守って安全・確実に施工してください。

▲注意 AW媒介継手を使用する場合は枝管部のスクレepは行わないでください。

金属強化ポリエチレン管

エスロ<sup>ス</sup>スーパーエスロメタックスの品揃え

▲注意 給水枝管として使用できます。最高許容圧力は1.5MPa(60℃以下)です。使用箇所にはご注意ください。

● 管の寸法

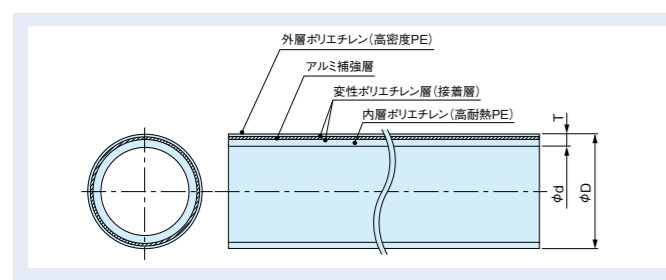

単位:mm

| 呼び径 | 外径φD | 内径φd | 管厚T  | 参考質量(kg/m) |
|-----|------|------|------|------------|
| 20  | 25.1 | 19.6 | 2.75 | 0.24       |

● 長尺管(巻き物)

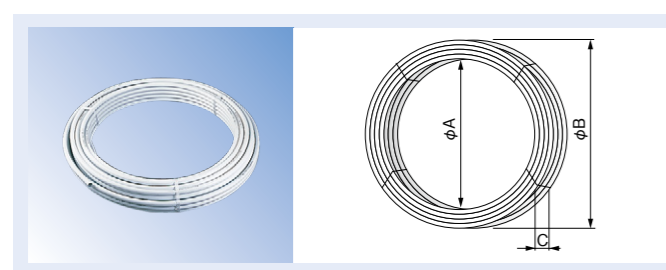

単位:mm

| 呼び径 | 品番      | コイル寸法    |        |        |      | 参考質量(kg/1巻き) | 梱包数(本) |
|-----|---------|----------|--------|--------|------|--------------|--------|
|     |         | 全長(m/巻き) | 内径(φA) | 外径(φB) | 幅(C) |              |        |
| 20  | SMX2050 | 50       | 800    | 1.070  | 110  | 11.9         | 1      |

● メタッチオスねじアダプター

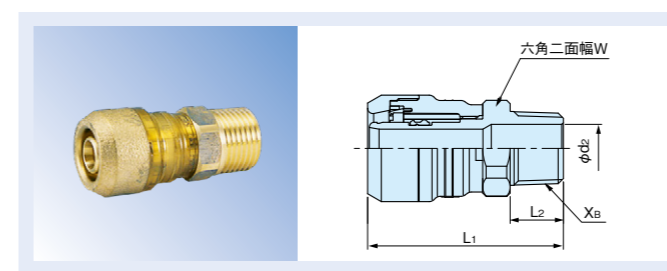

単位:mm

| 呼び径×Xb  | 品番     | L1   | L2   | φd2  | W  | 梱包数(個) |
|---------|--------|------|------|------|----|--------|
| 20×R3/4 | MTOA20 | 60.9 | 17.0 | 18.0 | 31 | 72     |

(備考)・ねじ部はテーパねじです。  
・施工にあたっては別途、メタッチ継手の「標準施工方法」をご熟読の上、注意事項を守って安全・確実に施工してください。

● メタッチ袋ナットアダプター

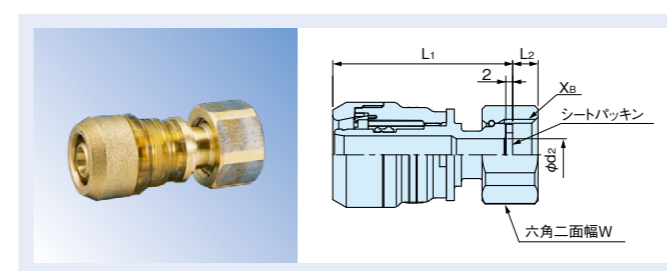

単位:mm

| 呼び径×Xb | 品番      | L1   | L2   | φd2  | W    | 梱包数(個) |
|--------|---------|------|------|------|------|--------|
| 20×G1  | MTAD205 | 61.3 | 10.5 | 18.6 | 41.0 | 54     |

(備考)・ねじ部は平行ねじです。ねじ部は付属のシートパッキンで止水します。シートパッキンの材質:ノンアスベスト  
・施工にあたっては別途、メタッチ継手の「標準施工方法」をご熟読の上、注意事項を守って安全・確実に施工してください。

● メタッチメスねじエルボ

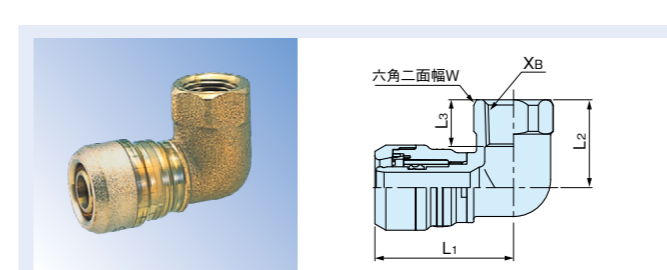

単位:mm

| 呼び径×Xb   | 品番     | L1   | L2 | L3   | W  | 梱包数(個) |
|----------|--------|------|----|------|----|--------|
| 20×Rc3/4 | MTML20 | 57.0 | 36 | 18.5 | 35 | 30     |

(備考)・ねじ部はテーパねじです。  
・施工にあたっては別途、メタッチ継手の「標準施工方法」をご熟読の上、注意事項を守って安全・確実に施工してください。

● メタッチ回転アダプター45°エルボ

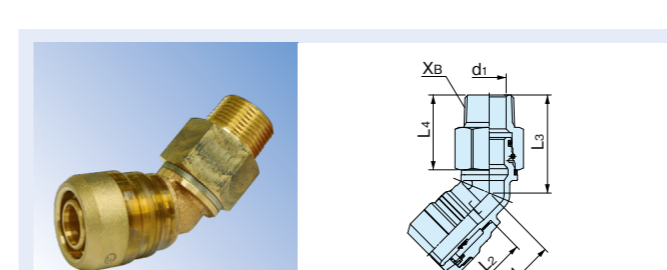

単位:mm

| 呼び径×Xb  | 品番      | L1   | L2   | L3   | L4   | d1   | 梱包数(個) |
|---------|---------|------|------|------|------|------|--------|
| 20×R3/4 | MTKA204 | 45.5 | 35.9 | 51.5 | 39.4 | 18.0 | 24     |

(備考) 施工にあたっては別途、メタッチ回転アダプター45°エルボの「標準施工方法」をご熟読の上、注意事項を守って安全・確実に施工してください。

メタッチ回転アダプター45°エルボは回転できるので、枝管の施工が容易になります。



最高許容圧力1.6MPaに対応!  
従来の特長そのままに、ハイパフォーマンスを発揮します。

## 給水用耐震型高性能ポリエチレン管 (高圧型) エスロハイパーAW HP

### 特長

#### 耐圧性

・最高許容圧力1.6MPaまで対応可能ですので、高層給水管としてもご使用いただけます。  
※従来のエスロハイパーAWの最高許容圧力は1.0MPaです。

#### 耐久性・耐震性

・ポリエチレン管のため腐食の心配がなく、高い柔軟性とEF接合により地震に強い一体管路が構築できます。

#### 施工性

・軽量なため取り扱いやすく、施工効率がアップします。  
・給水立て管では保温レスの検討が可能です。

#### 配管識別

・管・継手の色は従来のエスロハイパーAWより明るいスカイブルー色であり、識別が容易です。

### コスト比較

#### ゾーニングの場合

##### 1. 算出条件

- ・モデルケース/  
マンション30階建て
- ・200戸  
(ビット内~立て管部、メーター部  
までトータル配管で算出)

※青色はエスロハイパーAW HPの適用範囲例を示す。

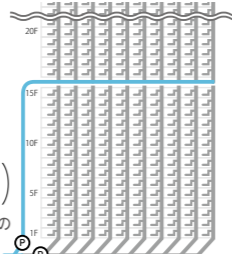

##### 2. 算出結果\*

SUSハウジングの合計を100にした場合の指数

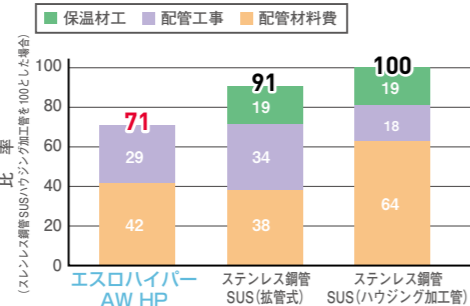

#### 直上げの場合

##### 1. 算出条件

- ・モデルケース/  
マンション20階建て
- ・200戸  
(ビット内~立て管部、メーター部  
までトータル配管で算出)

※青色はエスロハイパーAW HPの適用範囲例を示す。

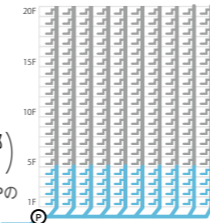

##### 2. 算出結果\*

SUSハウジングの合計を100にした場合の指数

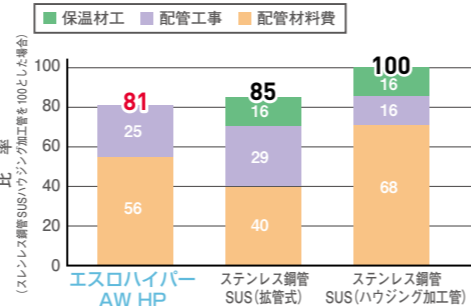

※工事費は公共住宅機械設備工事積算基準及び公共建築工事積算基準参照  
※材料費は建設物価相当で試算

### 直管

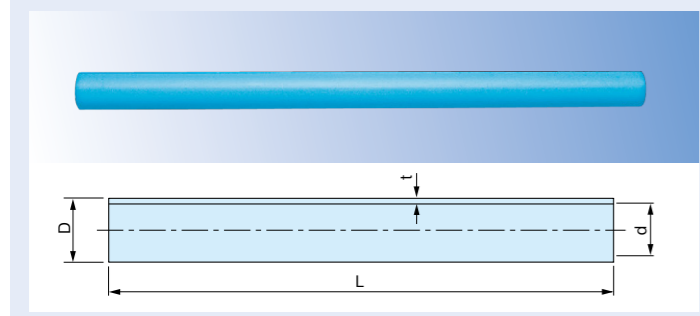

| 呼び径 | 品番    | 長さ (L) | 管外径 (D) | 管厚 (t) | 近似内径 (d) | 参考質量 (kg/本) | 梱包数 (本) |
|-----|-------|--------|---------|--------|----------|-------------|---------|
| 20  | TP205 | 5000   | 27.0    | 3.4    | 19.6     | 1.1         | 10      |
| 25  | TP255 | 5000   | 34.0    | 3.4    | 26.6     | 1.8         | 10      |
| 30  | TP305 | 5000   | 42.0    | 3.9    | 33.6     | 2.4         | 10      |
| 40  | TP405 | 5000   | 48.0    | 4.4    | 38.5     | 3.1         | 5       |
| 50  | TP505 | 5000   | 60.0    | 5.5    | 48.2     | 4.8         | 5       |
| 75  | TP755 | 5000   | 89.0    | 8.1    | 71.7     | 10.5        | 2       |
| 100 | TP1H5 | 5000   | 114.0   | 10.4   | 91.9     | 17.2        | 2       |
| 150 | TP1F5 | 5000   | 165.0   | 15.0   | 133.3    | 35.6        | 1       |

### EF受口付直管

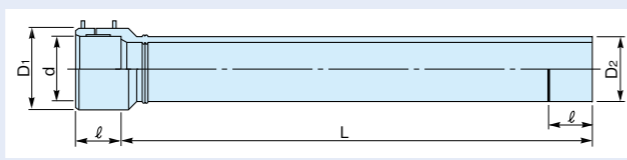

| 呼び径 | 品番     | 受口外径(D1) |       | 管外径(D2) |      | 受口内径(d) |      | 受口長さ(l) |      | 有効長さ(Z) |      | 参考質量 (kg/本) |
|-----|--------|----------|-------|---------|------|---------|------|---------|------|---------|------|-------------|
|     |        | 参考寸法     | 基準寸法  | 基準寸法    | 基準寸法 | 参考寸法    | 基準寸法 | 参考寸法    | 基準寸法 |         |      |             |
| 75  | TKP755 | 117      | 89.0  | 89.70   | 65   | 5000    | 11.0 | 110     | 65   | 110     | 11.0 |             |
| 100 | TKP1H5 | 147      | 114.0 | 114.85  | 80   |         | 18.0 |         |      |         |      |             |
| 150 | TKP1F5 | 205      | 165.0 | 166.10  | 100  |         | 37.4 |         |      |         |      |             |

(備考) dの許容差は電熱線部の平均内径の許容差を示します。

### 受口共通寸法 (参考)

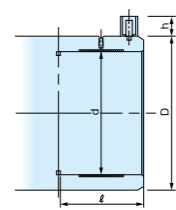

| 呼び径 | 受口内径(d) | 受口長さ(l) | 受口外径(D) | ターミナル高さ(h) |
|-----|---------|---------|---------|------------|
| 20  | 27.35   | 46      | 40      | 18         |
| 25  | 34.40   | 48      | 47      | 18         |
| 30  | 42.40   | 51      | 57      | 18         |
| 40  | 48.40   | 54      | 64      | 18         |
| 50  | 60.50   | 58      | 80      | 18         |
| 75  | 89.70   | 73      | 117     | 18         |
| 100 | 114.85  | 85      | 147     | 18         |
| 150 | 166.10  | 135     | 205     | 18         |

備考: ・建築設備用ポリエチレンパイプシステム研究会規格 PWA006によるものです。  
・受口長さlについては、各継手ごとの寸法を確認してください。

### EFソケット

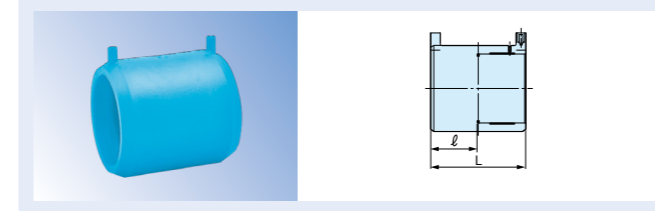

| 呼び径 | 品番    | 長さ(L) | 受口長さ(l) | 梱包数(個) |
|-----|-------|-------|---------|--------|
| 20  | TES20 | 82    | 40      | 160    |
| 25  | TES25 | 86    | 42      | 140    |
| 30  | TES30 | 94    | 46      | 80     |
| 40  | TES40 | 95    | 46      | 64     |
| 50  | TES50 | 108   | 52      | 40     |
| 75  | TES75 | 133   | 65      | 24     |
| 100 | TES1H | 160   | 80      | 12     |
| 150 | TES1F | 204   | 100     | 4      |

(備考) 内面のストッパーピンを取り除けば、やりとリソケットとして使用できます。

### EFレデューサ

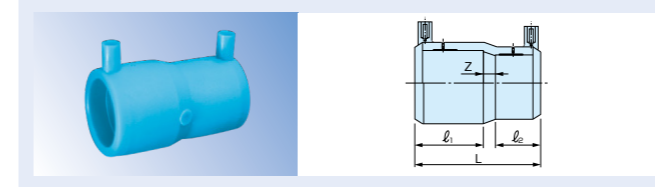

| 呼び径   | 品番     | L   | l1 | l2 | Z  | 梱包数(個) |
|-------|--------|-----|----|----|----|--------|
| 25x20 | TRS251 | 98  | 42 | 40 | 16 | 144    |
| 30x25 | TRS301 | 104 | 46 | 42 | 16 | 96     |
| 40x30 | TRS401 | 108 | 46 | 46 | 16 | 48     |
| 50x30 | TRS502 | 128 | 52 | 46 | 29 | 40     |
| 50x40 | TRS501 | 116 | 52 | 46 | 18 | 32     |

### EF片受レデューサ

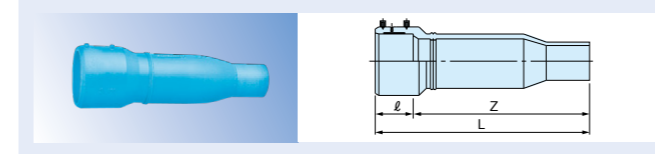

| 呼び径     | 品番      | L(参考) | l   | Z   | 梱包数(個) |
|---------|---------|-------|-----|-----|--------|
| 75x 50  | TKRS752 | 365   | 65  | 300 | 2      |
| 100x 75 | TKRS1H1 | 490   | 80  | 410 | 2      |
| 150x100 | TKRS1F2 | 603   | 100 | 503 | 2      |

▲注意 継手差し口部は、EF継手融着時に必ず切削が必要です。  
▲注意 切断して施工することはできません。

### レデューサ

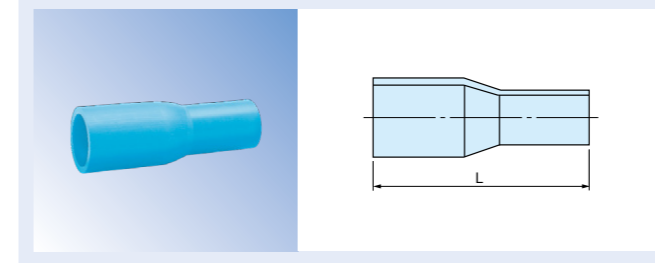

| 呼び径     | 品番      | L   | 梱包数(個) |
|---------|---------|-----|--------|
| 30x 20* | TSRS302 | 173 | 128    |
| 40x 20* | TSRS403 | 185 | 84     |
| 40x 25* | TSRS402 | 185 | 84     |
| 50x 20* | TSRS504 | 208 | 60     |
| 50x 25* | TSRS503 | 208 | 60     |
| 75x 50  | TSRS752 | 250 | 20     |
| 100x 75 | TSRS1H1 | 340 | 8      |
| 150x100 | TSRS1F2 | 435 | 2      |

(備考) ※は射出品です。  
▲注意 継手差し口部は、EF継手融着時に必ず切削が必要です。  
▲注意 切断して施工することはできません。

### EFチーズ

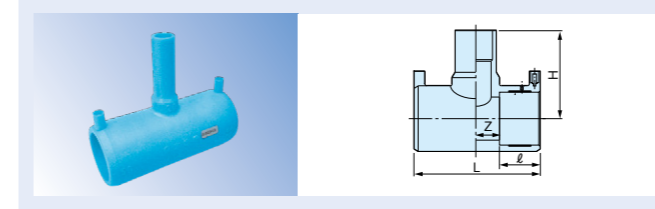

| 呼び径     | 品番     | L   | l  | Z  | H   | 梱包数(個) |
|---------|--------|-----|----|----|-----|--------|
| 20x 20  | TET20  | 110 | 40 | 15 | 110 | 64     |
| 25x 20  | TET251 | 164 | 42 | 40 | 112 | 40     |
| 25x 25  | TET25  | 114 | 44 | 13 | 99  | 64     |
| 30x 20  | TET302 | 172 | 46 | 40 | 117 | 32     |
| 30x 25  | TET301 | 172 | 46 | 40 | 117 | 32     |
| 30x 30  | TET30  | 140 | 46 | 24 | 115 | 40     |
| 40x 20  | TET403 | 172 | 46 | 40 | 120 | 28     |
| 40x 25  | TET402 | 172 | 46 | 40 | 120 | 28     |
| 40x 40  | TET40  | 172 | 46 | 40 | 140 | 20     |
| 50x 20  | TET504 | 184 | 52 | 40 | 130 | 20     |
| 50x 25  | TET503 | 184 | 52 | 40 | 130 | 20     |
| 50x 40  | TET501 | 171 | 52 | 33 | 143 | 20     |
| 50x 50  | TET50  | 171 | 52 | 33 | 143 | 20     |
| 75x 20  | TET756 | 241 | 68 | 54 | 147 | 8      |
| 75x 25  | TET755 | 241 | 68 | 54 | 147 | 8      |
| 75x 40  | TET753 | 238 | 65 | 54 | 161 | 7      |
| 75x 50  | TET752 | 238 | 65 | 54 | 161 | 7      |
| 75x 75  | TET75  | 238 | 65 | 54 | 181 | 6      |
| 100x 50 | TET1H3 | 252 | 78 | 48 | 177 | 4      |
| 100x 75 | TET1H1 | 252 | 78 | 48 | 196 | 4      |
| 100x100 | TET1H  | 281 | 77 | 63 | 212 | 4      |

▲注意 継手差し口部は、EF継手融着時に必ず切削が必要です。

### EF片受チーズ

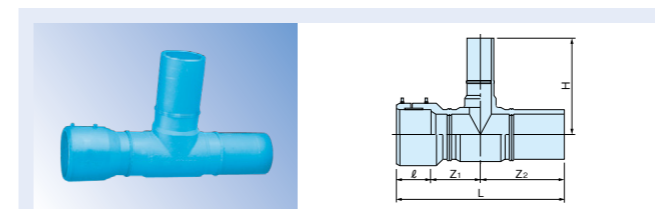

| 呼び径     | 品番     | L   | l   | Z1  | Z2(参考) | H(参考) | 梱包数(個) |
|---------|--------|-----|-----|-----|--------|-------|--------|
| 150x 75 | TKT1F3 | 717 | 100 | 247 | 370    | 308   | 1      |
| 150x100 | TKT1F2 | 717 | 100 | 247 | 370    | 330   | 1      |
| 150x150 | TKT1F  | 717 | 100 | 247 | 370    | 370   | 1      |

▲注意 継手差し口部は、EF継手融着時に必ず切削が必要です。

## ● EF90°エルボ

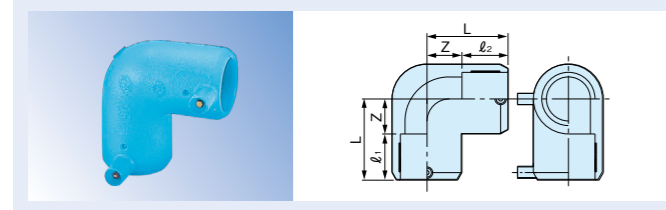

| 呼び径   | 品番     | L   | l <sub>1</sub> | l <sub>2</sub> | Z  | 梱包数(個) |
|-------|--------|-----|----------------|----------------|----|--------|
| 20    | TEL20  | 60  | 40             | 40             | 20 | 80     |
| 25×20 | TEL251 | 66  | 42             | 40             | 25 | 80     |
| 25    | TEL25  | 66  | 42             | 42             | 24 | 80     |
| 30    | TEL30  | 74  | 46             | 46             | 28 | 60     |
| 40    | TEL40  | 80  | 46             | 46             | 34 | 40     |
| 50    | TEL50  | 92  | 52             | 52             | 40 | 30     |
| 75    | TEL75  | 120 | 65             | 65             | 55 | 8      |
| 100   | TEL1H  | 136 | 69             | 69             | 68 | 4      |

## ● EF45°エルボ

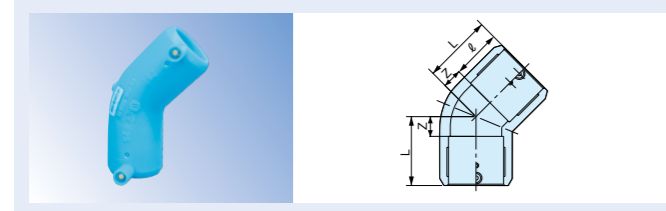

| 呼び径 | 品番     | L    | l  | Z    | 梱包数(個) |
|-----|--------|------|----|------|--------|
| 20  | TE4L20 | 60   | 40 | 20   | 108    |
| 25  | TE4L25 | 66   | 42 | 24   | 84     |
| 30  | TE4L30 | 74   | 46 | 28   | 40     |
| 40  | TE4L40 | 80   | 46 | 34   | 32     |
| 50  | TE4L50 | 75.5 | 52 | 23.5 | 36     |
| 75  | TE4L75 | 90   | 65 | 25   | 12     |
| 100 | TE4L1H | 122  | 69 | 53   | 4      |

▲注意 45°エルボは、標準レンタルセットではクランプできません。別途、専用のクランプをオプション注文でご用意ください。

## ● ショートベンド

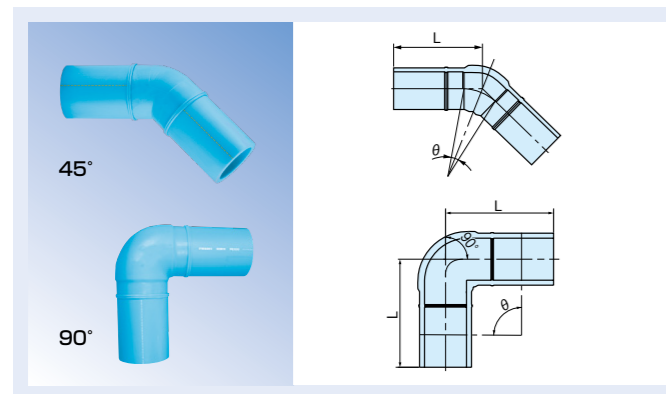

| 呼び径 | 品番    | L     |       | 梱包数(個) |
|-----|-------|-------|-------|--------|
|     |       | θ=45° | θ=90° |        |
| 75  | T□L75 | 136   | 165   | 16     |
| 100 | T□L1H | 230   | -     | 2      |
| 150 | T□L1F | 285   | 343   | 2      |

(備考) □の部分はS9=90°, 4=45°を記入します。  
▲注意 ベンドを切断して施工することはできません。  
▲注意 継手差し口部は、EF継手融着時に必ず切削が必要です。

## ■ フランジ短管 (JIS 20K)

### ● G形：グループ形

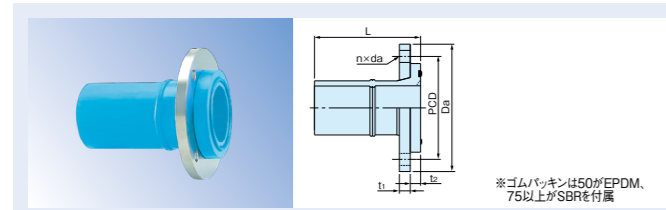

| 呼び径 | 品番    | L   | Da(参考) | t <sub>1</sub> | t <sub>2</sub> (参考) | PCD | n  | da | 梱包数(個) |
|-----|-------|-----|--------|----------------|---------------------|-----|----|----|--------|
| 50  | 品番表参照 | 180 | 155    | 18             | 14                  | 120 | 8  | 19 | 1      |
| 75  |       | 220 | 200    | 22             | 17                  | 160 | 8  | 23 | 1      |
| 100 |       | 245 | 225    | 24             | 25                  | 185 | 8  | 23 | 1      |
| 150 |       | 325 | 305    | 28             | 25                  | 260 | 12 | 25 | 1      |

(備考) Da, PCD, n, daはJIS 20Kフランジの寸法です。フランジの材質はSUS304です。  
▲注意 締結フランジの材質に応じて、絶縁ボルト・ナットを使用してください。  
▲注意 ボルト長さはP28を参照してください。  
▲注意 G形タイプを標準とし、F形タイプは、ウエハー形パタフライバルブと接続する際にご使用ください。  
▲注意 継手差し口部は、EF継手融着時に必ず切削が必要です。  
▲注意 シートパッキンはご使用できません。  
▲注意 フランジのボルト・ナットはパッキンが均等に圧縮されるように標準締付トルクを厳守して締め付けてください。

### ● F形：フラット形

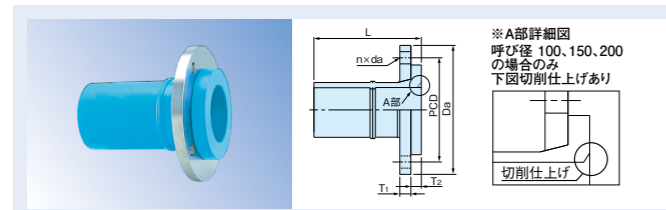

| 呼び径 | G形JIS 20K | F形JIS 20K |
|-----|-----------|-----------|
| 50  | TFS500    | TFS50F    |
| 75  | TFS750    | TSF75F    |
| 100 | TFS1H0    | TSF1HF    |
| 150 | TFS1F0    | TSF1FF    |

▲注意 パタフライバルブとの接続についてはバルブメーカーにお問い合わせください。  
▲注意 パタフライバルブは旋回時にフランジに干渉しないことを確認してください。  
▲注意 エスロンパッキンは同梱しておりません。

## ■ EFフランジ短管 (JIS 20K)

### ● G形：グループ形

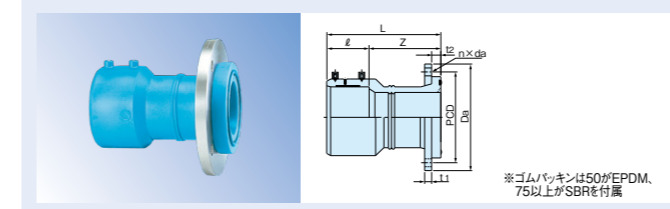

| 呼び径 | 品番    | L   | l   | Z(参考) | Da(参考) | t <sub>1</sub> | t <sub>2</sub> (参考) | PCD | n  | da | 梱包数(個) |
|-----|-------|-----|-----|-------|--------|----------------|---------------------|-----|----|----|--------|
| 75  | 品番表参照 | 210 | 65  | 145   | 200    | 22             | 17                  | 160 | 8  | 23 | 1      |
| 100 |       | 240 | 80  | 160   | 225    | 24             | 25                  | 185 | 8  | 23 | 1      |
| 150 |       | 303 | 100 | 203   | 305    | 28             | 25                  | 260 | 12 | 25 | 1      |

(備考) Da, PCD, n, daはJIS 20Kフランジの寸法です。フランジの材質はSUS304です。  
▲注意 締結フランジの材質に応じて、絶縁ボルト・ナットを使用してください。  
▲注意 ボルト長さはページ下の表を参照してください。  
▲注意 G形タイプを標準とし、F形タイプは、ウエハー形パタフライバルブと接続する際にご使用ください。  
▲注意 継手差し口部は、EF継手融着時に必ず切削が必要です。  
▲注意 シートパッキンはご使用できません。  
▲注意 フランジのボルト・ナットはパッキンが均等に圧縮されるように標準締付トルクを厳守して締め付けてください。

### ● F形：フラット形

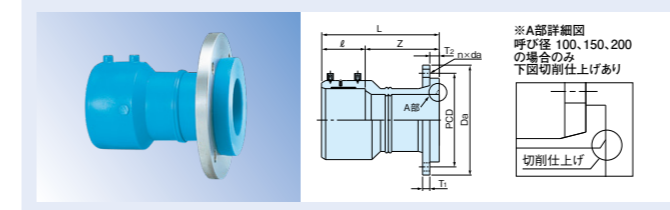

| 呼び径 | G形JIS 20K | F形JIS 20K |
|-----|-----------|-----------|
| 75  | TKF750    | TKF75F    |
| 100 | TKF1H0    | TKF1HF    |
| 150 | TKF1F0    | TKF1FF    |

▲注意 パタフライバルブとの接続についてはバルブメーカーにお問い合わせください。  
▲注意 パタフライバルブは旋回時にフランジに干渉しないことを確認してください。  
▲注意 エスロンパッキンは同梱しておりません。

## ■ EFスクレージョイント ※器具ねじこみ後に融着を行います。

### ● オネジソケット コア内蔵バルブ対応

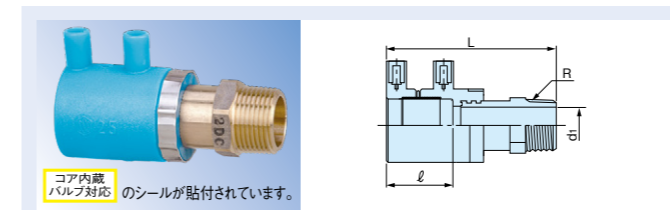

| 呼び径 | 品番     | L     | l  | d <sub>1</sub> | R      | 梱包数(個) |
|-----|--------|-------|----|----------------|--------|--------|
| 20  | TEOS20 | 103   | 40 | 19.4           | R 3/4  | 35     |
| 25  | TOSC25 | 110   | 43 | 24.6           | R1     | 16     |
| 30  | TOSC30 | 127   | 46 | 32.7           | R1 1/4 | 15     |
| 40  | TOSC40 | 129.5 | 46 | 38.6           | R1 1/2 | 12     |
| 50  | TOSC50 | 143   | 52 | 49.9           | R2     | 6      |

(備考) ・ネジ部はテーパネジです。  
・本体金属部の材質は、JIS H 5121に規定するCAC902Cです。

### ● メネジソケット

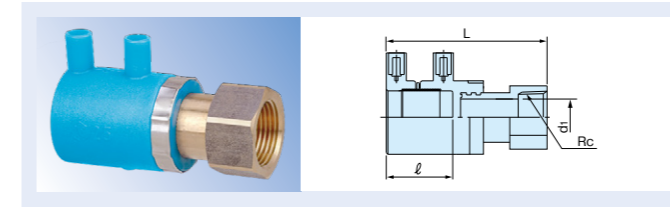

| 呼び径 | 品番     | L   | l  | d <sub>1</sub> | Rc      | 梱包数(個) |
|-----|--------|-----|----|----------------|---------|--------|
| 20  | TEMS20 | 97  | 40 | 19.4           | RC 3/4  | 35     |
| 25  | TEMS25 | 104 | 43 | 23.8           | RC1     | 16     |
| 30  | TEMS30 | 126 | 46 | 32.0           | RC1 1/4 | 15     |
| 40  | TEMS40 | 129 | 46 | 38.0           | RC1 1/2 | 12     |
| 50  | TEMS50 | 139 | 52 | 49.25          | RC2     | 6      |

(備考) ・ネジ部はテーパネジです。  
・本体金属部の材質は、JIS H 5121に規定するCAC902Cです。

## ■ エスロハイパー AW HP のフランジについて ●フランジ寸法 (G形)

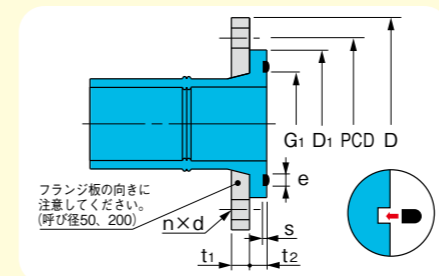

| 呼び径 | 記号      | D   | PCD | t <sub>1</sub> | t <sub>2</sub> | n  | d  | D <sub>1</sub> | G <sub>1</sub> | e   | s   |
|-----|---------|-----|-----|----------------|----------------|----|----|----------------|----------------|-----|-----|
| 50  | JIS 20K | 155 | 120 | 18             | 14             | 8  | 19 | 100            | 60.3           | 6.2 | 3.6 |
| 75  | JIS 20K | 200 | 160 | 22             | 17             | 8  | 23 | 126            | 90             |     |     |
| 100 | JIS 20K | 225 | 185 | 24             | 25             | 8  | 23 | 150            | 115            | 10  | 5   |
| 150 | JIS 20K | 305 | 260 | 28             | 25             | 12 | 25 | 210            | 170            |     |     |

(備考) ・フランジ部分寸法は鋳鉄製GF形に相当します。  
・75~150のゴムパッキン寸法は、GF形1号仕様ゴムパッキン(甲丸形)に相当します。

### ●異管種のフランジと接続する場合 ●フランジ短管同士を接続する場合

| 呼び径 | JIS 20Kフランジ |     |    | 標準締付トルク N・m(kgf・cm) |    |     |
|-----|-------------|-----|----|---------------------|----|-----|
|     | 長さ(l)(参考)   | サイズ | 本数 | G形                  | F形 | GF形 |
| 50  | 90          | M16 | 8  | 60(610)             |    |     |
| 75  | 100         | M20 | 8  | 60(610)             |    |     |
| 100 | 110         | M20 | 8  | 60(610)             |    |     |
| 150 | 120         | M22 | 12 | 60(610)             |    |     |

エスロハイパーのフランジ短管をご使用の際は下記の組み合わせに注意してください。ゴムパッキンの向きに注意してください。

### ●ボルト長さ(参考)

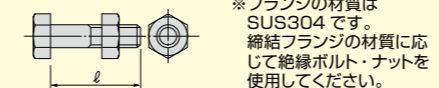

※フランジの材質はSUS304です。締結フランジの材質に応じて絶縁ボルト・ナットを使用してください。

### ▲注意

ボルト・ナットはパッキンが均等に圧縮されるように標準締付トルクを遵守して締め付けてください。

<https://www.eslontimes.com/system/access/file/item=65/type=4/id=11595/>

詳しくは右記の二次元コードより取得できる「ハイパーシリーズ フランジ付継手接合マニュアル」をご参照ください。





## ● **フィブロック** エスロハイパーAW用(エスロハイパーAW HPにも同様にお使いいただけます。)

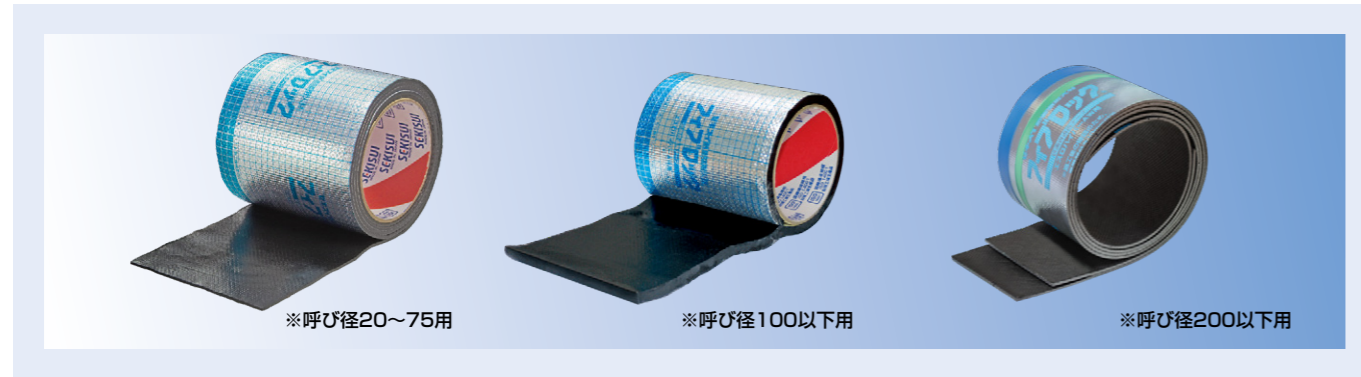

| 品名                   | 使用最大配管呼び径 | 品番      | 厚さ     | 幅     | 長さ         |
|----------------------|-----------|---------|--------|-------|------------|
| フィブロック<br>エスロハイパーAW用 | 20~75用    | FIBAW   | 2.25mm | 110mm | 1.5m       |
|                      | 100以下用    | FIBAW1H | 6.09mm | 110mm | 0.42m      |
|                      | 200以下用    | FIBCH2H | 2.50mm | 90mm  | 1.0m(2枚入り) |

### ●一巻当りで施工できるおよその箇所数(呼び径別)

| 品番  | FIBAW |      |      |     |     |     |     | FIBAW1H | FIBCH2H |     |     |
|-----|-------|------|------|-----|-----|-----|-----|---------|---------|-----|-----|
|     | 20    | 25   | 30   | 40  | 50  | 65  | 75  | 100     | 125     | 150 | 200 |
| 呼び径 | 20    | 25   | 30   | 40  | 50  | 65  | 75  | 100     | 125     | 150 | 200 |
| 箇所数 | 17箇所  | 12箇所 | 10箇所 | 9箇所 | 7箇所 | 6箇所 | 5箇所 | 1箇所     | 1箇所     | 1箇所 | 1箇所 |

※管のみで貫通する場合は箇所数です。被覆材を使用する場合は、被覆材厚みを別途ご考慮ください。

### ●認定・評定一覧

#### ●壁

##### ALC・コンクリート(厚100mm以上)

| 貫通配管種                         | 使用フィブロック  | 貫通開口寸法<br>ポイド径 | 国土交通大臣<br>認定番号 | (一財)日本消防設備安全センター<br>性能評定番号 |
|-------------------------------|-----------|----------------|----------------|----------------------------|
|                               |           |                |                | 共住区画                       |
| 給水用高密度ポリエチレン管(エスロハイパー AW)     | 呼び径20~75用 | 125(φ133mm)以下  | PS060WL-0194   | KK 19-105号                 |
|                               | 呼び径100以下用 | 175(φ182mm)以下  | PS060WL-0476   | KK 21-011号                 |
| 給水用高密度ポリエチレン管(エスロハイパーAW)+被覆材* | 呼び径200以下用 | 350(φ362mm)以下  | PS060WL-0935   | -                          |

※呼び径200以下用の場合、管外面には被覆材(グラスウール32K以上 厚さ40mm以下)を使用。

※令8区画には使用できません。

##### 中空壁(厚100mm以上)

| 貫通配管種                         | 使用フィブロック  | 貫通開口寸法(外径+24mm以下) | 国土交通大臣認定番号   |
|-------------------------------|-----------|-------------------|--------------|
| 給水用高密度ポリエチレン管(エスロハイパーAW)+被覆材* | 呼び径200以下用 | φ320mm以下          | PS060WL-0817 |

※管外面には被覆材(グラスウール 32K以上、厚さ40mm以下)を使用。

##### 片壁(厚42mm以上)

| 貫通配管種                         | 使用フィブロック  | 貫通開口寸法(外径+24mm以下) | 国土交通大臣認定番号     |
|-------------------------------|-----------|-------------------|----------------|
| 給水用高密度ポリエチレン管(エスロハイパーAW)+被覆材* | 呼び径200以下用 | φ320mm以下          | PS060WL-0816-1 |

※管外面には被覆材(グラスウール 32K以上、厚さ40mm以下)を使用。

#### ●床

##### ALC・コンクリート(厚100mm以上)

| 貫通配管種                                      | 使用フィブロック                 | 貫通開口寸法<br>ポイド径 | 国土交通大臣<br>認定番号 | (一財)日本消防設備安全センター<br>性能評定番号 |
|--|--------------------------|----------------|----------------|----------------------------|
|  |                          |                |                | 共住区画                       |
| 給水用高密度ポリエチレン管(エスロハイパー AW)                  | 呼び径20~75用 <sup>※1</sup>  | 125(φ133mm)以下  | PS060FL-0195   | KK 19-104号                 |
|  | 呼び径100以下用                | 175(φ182mm)以下  | PS060FL-0475   | KK 21-010号                 |
|  | 呼び径200以下用 <sup>※2*</sup> | 300(φ311mm)以下  | PS060FL-0720   |                            |
| 給水用高密度ポリエチレン管(エスロハイパーAW)+被覆材 <sup>※4</sup> | 呼び径200以下用 <sup>※2</sup>  | 300(φ340mm)以下  | PS060FL-0960   |                            |

※1. コンクリートの場合、呼び径20~75用は国土交通大臣認定のみ厚70mm以上で使用可能。

※2. 呼び径200以下用は床上側のみみ出しのみ使用可能。

※3. 呼び径200以下用の場合、管のみで貫通する場合はフィブロックを2周以上巻く。

※4. 呼び径200以下用の場合、管外面には被覆材を使用する場合はグラスウール32K以上 厚さ40mm以下を使用。

※令8区画には使用できません。

##### コンクリート(厚200mm以上)

| 貫通配管種                 | 使用最大配管 呼び径 | ポイド径(開口寸法)    | 国土交通大臣認定番号   |
|-----------------------|------------|---------------|--------------|
| 硬質ポリ塩化ビニル管(VP管)       | 200(2周以上巻) | 300(φ311mm)以下 | PS060FL-0830 |
| 耐衝撃性硬質ポリ塩化ビニル管(HIVP管) |            |               |              |
| 耐熱性硬質ポリ塩化ビニル管(HT管)    |            |               |              |

※フィブロックを2周以上巻きます。

※詳細はフィブロックカタログや評定書・認定書でご確認ください。

## エスロハイパーAW・エスロハイパーAW HPの水理特性

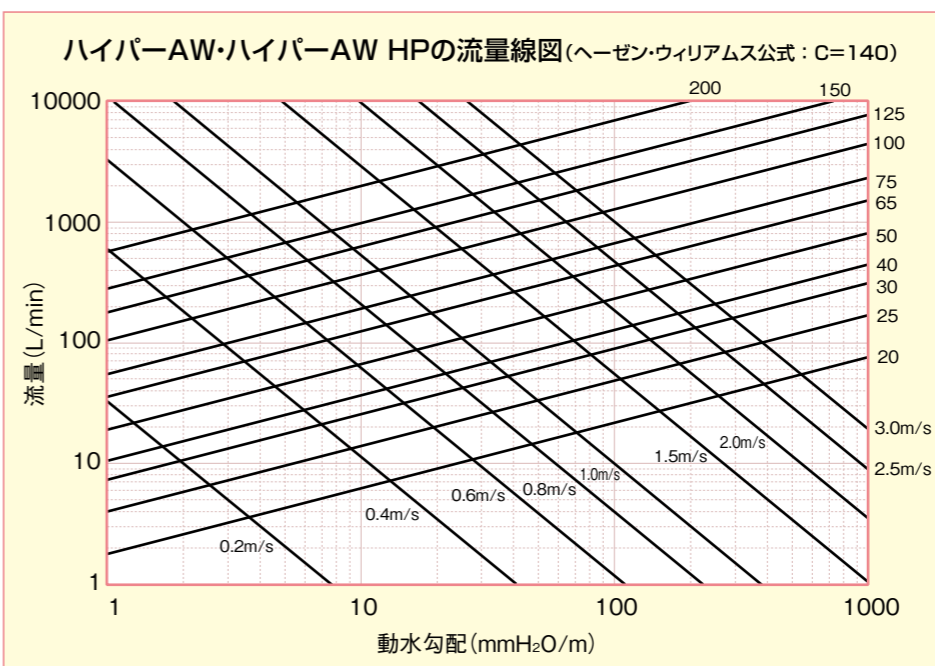

### EF継手の相当管長

| 呼び径 | EFエルボ             | EFチース             |                   | EFレギュサ<br>(縮径側) |
|-----|-------------------|-------------------|-------------------|-----------------|
|     |                   | 直流                | 分流                |                 |
| 20  | 1.1               | 0.2               | 1.1               | 2.6             |
| 25  | 1.0               | 0.3               | 1.2               | 2.4             |
| 30  | 1.3               | 0.5               | 1.2               | 4.0             |
| 40  | 1.6               | 0.6               | 2.0               | 3.0             |
| 50  | 2.1               | 0.7               | 2.6               | 3.5             |
| 65  | 2.4               | 0.9               | 3.1               | 2.0             |
| 75  | 3.2               | 1.2               | 4.5               | 2.0             |
| 100 | 4.3               | 1.6               | 6.0               | 2.0             |
| 125 | 5.0 <sup>*1</sup> | 2.0 <sup>*2</sup> | 6.5 <sup>*2</sup> | 2.8             |
| 150 | 5.8 <sup>*1</sup> | 2.5 <sup>*3</sup> | 7.2 <sup>*3</sup> | 2.8             |
| 200 | 6.7 <sup>*1</sup> | 5.2 <sup>*3</sup> | 8.9 <sup>*3</sup> |                 |

\*1:ショートベンド、\*2:SPチース、\*3:EF片受チースを示します。

#### ⚠️注意

エスロハイパーAW HPは、呼び径65、125、200の品揃えはありません。

#### ⚠️注意

エスロハイパーAW消火管・継手とエスロハイパーAW高圧消火管・継手の水理特性はP41をご参照ください。

## 関連部材 [推奨品]

※詳細につきましては製造メーカーにお問い合わせください。

### 水圧試験治具 (株)川西水道機器製

- 呼び径 20~50用
- SKXおねじ付ソケット (ポリエチレン管用) (SKX-OS)



- 呼び径 20~50用
- SKXめねじ付ソケット (ポリエチレン管用) (SKX-MS)



- 呼び径 50~200用
- スポップMVメカ形キャップII (ポリエチレン管用)



※プラグのサイズはIは呼び20、IIは呼び50です。  
※必ずポリエチレン管をご指定ください。



※継手以外の部品は別途ご用意ください。  
※本継手を取り付けた管は、外面に傷が付いている可能性があるため、そのまま配管せず、必ず先端をカットしてから継手と接続してください。チースの枝管やフランジ短管等、継手の差し口は切断することができませんので直接、水圧試験治具を接続しないでください。

国土交通省認定書

消防安全センター評定書

## エスロタイムズよりダウンロード可能です!

建築確認申請時に必要となる、国土交通省認定書と(一財)消防設備安全センター評定書を一覧にして紹介しています

<https://www.eslontimes.com/system/items-view/57/>



地盤変動による建物導入部での配管損傷をエスロハイパーAW構造物耐震システムで解決  
高性能ポリエチレン管用建物導入部耐震システム

## エスロハイパーAW構造物耐震システム



耐震性に優れるエスロハイパーAWで敷地内・建物内すべてをオール樹脂の耐震管路で構築できます。

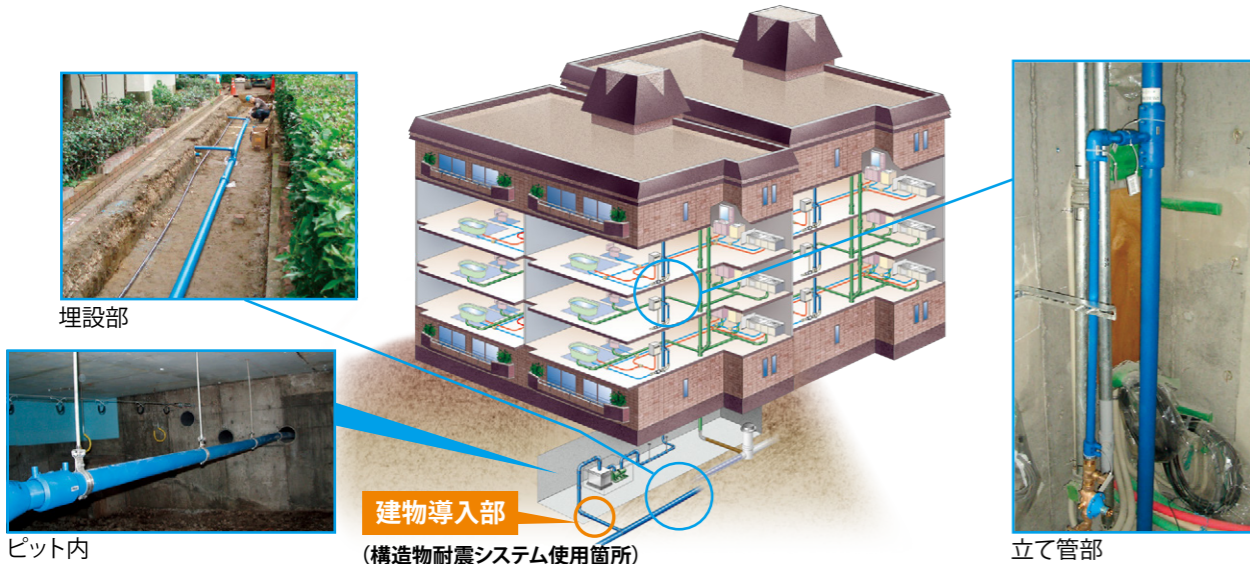

### 地盤変動による建物導入部でのせん断に対し埋設給水管を保護

サヤ管構造と内部緩衝材により、地震や地盤沈下による建物導入部でのエスロハイパーAWの過大変形を防止できます。

#### 地盤変動吸収の仕組み

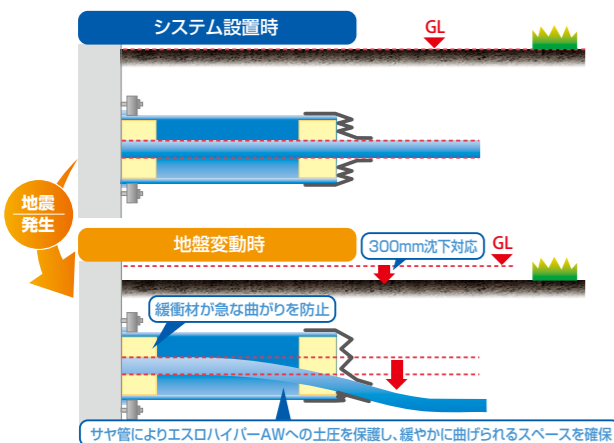

#### 性能・評価状況

|         |              |             |
|---------|--------------|-------------|
| 性能・評価状況 | 許容地盤変動量      | 300mm       |
| 設置条件    | エスロハイパーAW土被り | 1.2m以下      |
|         | 呼び径          | 50, 75, 100 |

UR都市機構様と建築設備用ポリエチレンパイプシステム研究会の共同研究



架空配管による水平変位実験 (UR都市機構3次元振動台)



埋設沈下実験 (独)土木研究所内土槽

### 製品構造・構成部材

#### 【製品構造】

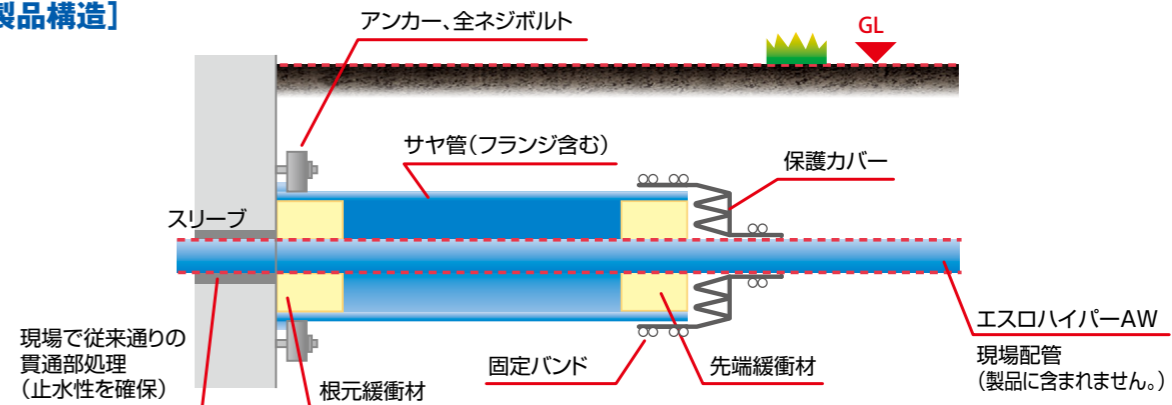

#### 【構成部材】

##### ● サヤ管 (標準穿孔タイプ)

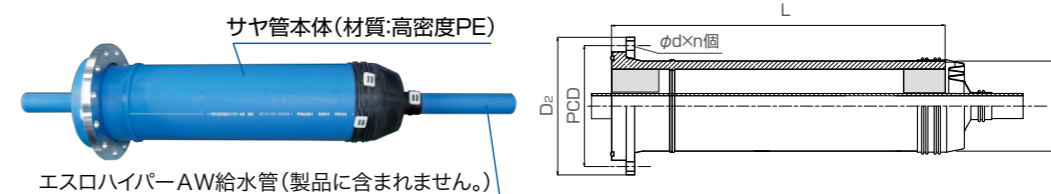

### 寸法

|         | 呼び径 | 品番     | サヤ管  |                   | フランジ              |      |    | アンカー |     | 本体重量 (kg) |      |
|---------|-----|--------|------|-------------------|-------------------|------|----|------|-----|-----------|------|
|         |     |        | 全長 L | 外径 D <sub>1</sub> | 外径 D <sub>2</sub> | ボルト穴 |    |      | 本数  |           | 穿孔深さ |
|         |     |        |      |                   |                   | PCD  | φd | n(個) |     |           |      |
| 標準穿孔タイプ | 50  | ATSH50 | 800  | 216               | 330               | 290  | 23 | 12   | 4本  | 100       | 16.9 |
|         | 75  | ATSH75 | 800  | 216               | 330               | 290  | 23 | 12   | 6本  | 100       | 16.9 |
|         | 100 | ATSH1H | 800  | 216               | 330               | 290  | 23 | 12   | 6本  | 100       | 16.9 |
| 浅穿孔タイプ  | 50  | ATSS50 | 800  | 216               | 342               | 299  | 19 | 8    | 8本  | 50        | 17.1 |
|         | 75  | ATSS75 | 800  | 216               | 400               | 355  | 19 | 8    | 8本  | 50        | 25.4 |
|         | 100 | ATSS1H | 800  | 216               | 400               | 355  | 19 | 10   | 10本 | 50        | 25.3 |

※. 詳細は設計・施工マニュアルをご参照ください。  
※. 受注生産です。納期は弊社営業所までお問い合わせください。

### ▲ 使用上の注意事項

- 構造物耐震システムの品揃え・詳細寸法や施工手順は、設計・施工マニュアルをご参照ください。
- 構造物耐震システムはエスロハイパー専用です。他の管種(硬質ポリ塩化ビニル管・硬質塩化ビニルライニング鋼管・ステンレス鋼管など)には使用しないでください。
- 土中埋設用途専用です。架空配管、碎石埋戻し、コンクリート埋設などでは使用できません。
- アンカー設置の際は設置箇所状況に応じ構造物耐震システムのタイプを選定してください。
- 設置にあたっては、建設基礎壁面から配管方向に長さ2m、幅1m以上の施工スペースが必要です。事前にご確認ください。



水道本管で豊富な実績を持つエスロハイパーが消火設備の配管にご使用いただけます。

消火設備配管用高性能ポリエチレン管 ※平成13年消防庁告示第19号に基づき(一財)日本消防設備安全センターの性能認定を取得。

## エスロハイパーAW消火管・継手/高圧消火管・継手

### 特長

- 耐震性** 高性能ポリエチレン管の高い柔軟性とEF接合により、地震に強い一体管路を構築します。
- 耐食性** 酸性、アルカリ性土壌でもOK。電食の心配もありません。
- 施工性** 軽量なため取り扱いやすく、施工効率がアップします。

さらにエスロハイパーAW高圧消火管では

- 耐圧性** エスロハイパーAW消火管より高圧の**最高使用圧力1.6MPa**で認定を取得しています。
- 視認性** 管外面には4本の赤い線、受口継手には赤ラベルで識別、誤施工を防ぎます。



〈使用圧力〉

| 品 種               | 最高使用圧力 |
|-------------------|--------|
| エスロハイパーAW消火管・継手   | 1.2MPa |
| エスロハイパーAW高圧消火管・継手 | 1.6MPa |

〈エスロハイパーAW高圧消火管・継手の認定〉

| 呼び径 | 性能認定番号  |
|-----|---------|
| 50  | PL-068号 |
| 100 | PL-060号 |
| 125 | PL-070号 |
| 150 | PL-061号 |

- 適用範囲イラスト②に使用可能です。
- 性能認定品以外の品種を使用する場合は、消防法施行令第32条の申請が必要です。(給水用エスロハイパーAWでの申請も可能ですが、給水用と消火用は品番が異なりますので、申請の際はご注意ください。)

〈エスロハイパーAW消火管・継手の認定〉

| 呼び径 | 性能認定番号       | 軽易耐熱性試験 |
|-----|--------------|---------|
| 50  | PL-032号      | —       |
| 65  | PL-056号      | —       |
| 75  | PL-024-1号、2号 | ○(2号のみ) |
| 100 | PL-023-1号、2号 | ○(2号のみ) |
| 125 | PL-059号      | —       |
| 150 | PL-025-1号、2号 | ○(2号のみ) |
| 200 | PL-036号      | —       |

- 呼び径75、100、150は軽易耐熱性試験にも合格しており、湿式スプリンクラー設備有効範囲内の屋内天井部分等(適用範囲イラスト②)に使用可能です。

エスロハイパーAW消火管・高圧消火管の認定証PDFはエスロタイムズよりダウンロードいただけます。  
www.eslontimes.com/system/items-view/57/#anc05

### 適用範囲 凡例: — 適用部位

原則、防火区画貫通部や火災時に熱の影響を受けるおそれのある部分では使用できません。屋外露出配管の場合は、紫外線防護のためのラッキング等を実施してください。

#### ①消火設備の地中埋設を主とした水配管部分

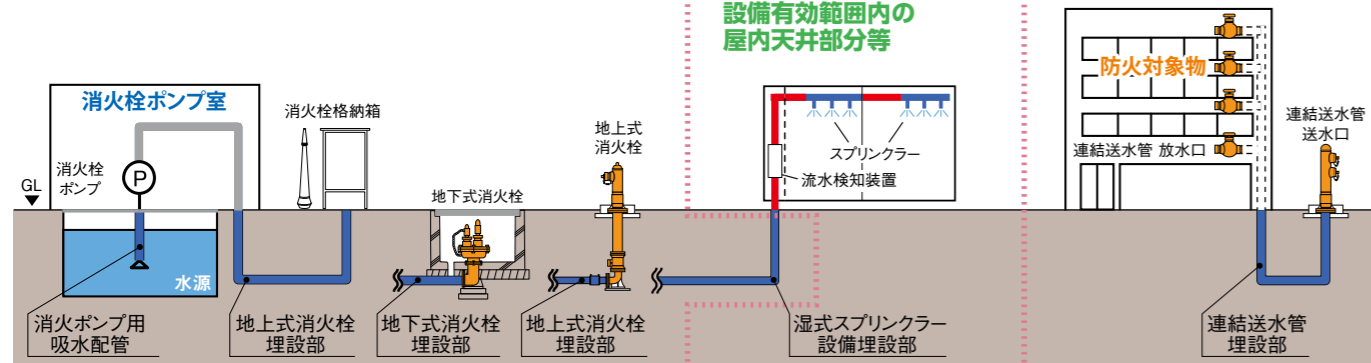

- 「屋内消火栓設備」「屋外消火栓設備」は乾式・湿式区別なく使用できます。
- 「湿式スプリンクラー設備」「湿式水噴霧消火設備」「湿式泡消火設備(消火剤混合装置の一次側)」に使用できます。
- 軽易耐熱性試験に合格した管・継手のみ使用できます。
- 金属製継手を使用の場合は50mm以上のロックワール被膜が必要です。(認定外)
- 消防法施行令第32条の申請が必要です。

総務省消防庁「令和2年 消防予第14号」にて樹脂管の使用が認められました。ご検討の際には、最寄りの所轄消防へご相談ください

### コスト比較

【モデル配管】  
建物種別:マンション 階数:14階建て  
積算範囲:バルブボックスユニット  
～屋内消火栓の立上り部(地上切替え)

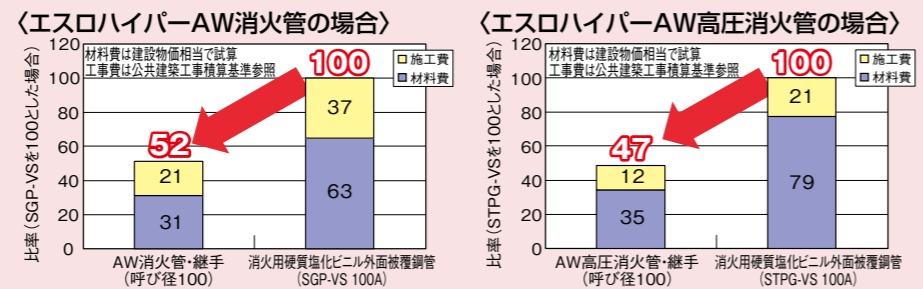

### エスロハイパーAW 消火管・継手の品揃え

#### ●直管

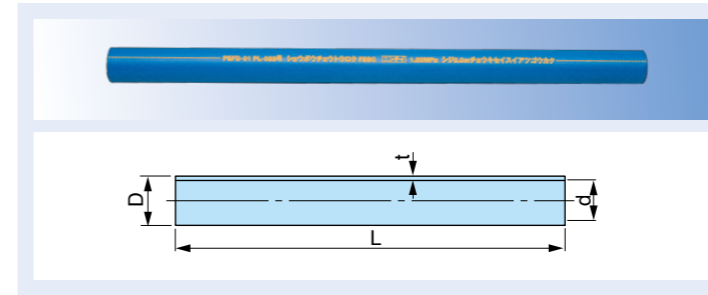

| 呼び径  | 品番     | D     | t    | d     | L    | 参考質量 (kg/本) | 梱包数 (個) |
|------|--------|-------|------|-------|------|-------------|---------|
| 50   | FPE50S | 60.0  | 5.5  | 48.2  | 5000 | 4.8         | 5       |
| 65   | FPE65S | 76.0  | 7.0  | 61.1  | 5000 | 7.7         | 2       |
| 75   | FPE75S | 89.0  | 8.1  | 71.7  | 5000 | 10.5        | 2       |
| 100  | FPE1H5 | 114.0 | 10.4 | 91.9  | 5000 | 17.2        | 2       |
| 125  | FPE1Q5 | 140.0 | 12.8 | 112.9 | 5000 | 25.9        | 1       |
| 150* | FPE1F5 | 165.0 | 15.0 | 133.3 | 5000 | 35.6        | 1       |
| 200* | FPE2H5 | 216.0 | 19.7 | 174.4 | 5000 | 61.3        | 1       |

(備考)※は受注生産です。

#### ●EF受口付直管

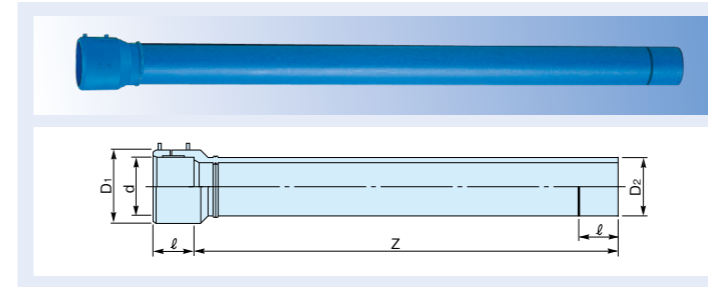

| 呼び径  | 品番     | D <sub>1</sub> | D <sub>2</sub> | d     | Z    | ℓ     | 参考質量 (kg/本) | 梱包数 (個) |
|------|--------|----------------|----------------|-------|------|-------|-------------|---------|
| 75   | FKP75S | 117.0          | 89.0           | 89.7  | 5000 | 65.0  | 11.0        | 2       |
| 100  | FKP1H5 | 147.0          | 114.0          | 114.9 | 5000 | 80.0  | 18.0        | 2       |
| 150  | FKP1F5 | 205.0          | 165.0          | 166.1 | 5000 | 100.0 | 37.4        | 1       |
| 200* | FKP2H5 | 266.0          | 216.0          | 217.5 | 5000 | 158.0 | 65.9        | 1       |

(備考)※は受注生産です。

#### ●EFソケット

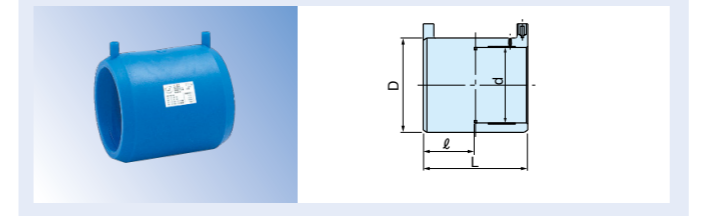

| 呼び径  | 品番    | D   | d      | L   | ℓ   | 梱包数 (個) |
|------|-------|-----|--------|-----|-----|---------|
| 50   | FES50 | 80  | 60.50  | 108 | 52  | 40      |
| 65   | FES65 | 100 | 76.60  | 123 | 60  | 20      |
| 75   | FES75 | 117 | 89.70  | 133 | 65  | 24      |
| 100  | FES1H | 147 | 114.85 | 160 | 80  | 12      |
| 125  | FES1Q | 184 | 140.95 | 183 | 90  | 3       |
| 150  | FES1F | 205 | 166.10 | 204 | 100 | 4       |
| 200* | FES2H | 266 | 217.45 | 280 | 140 | 1       |

(備考)・内面のストッパーピンを取り除くことで、やりとりソケットとして使用できます。  
※は受注生産です。

#### ●レデューサ

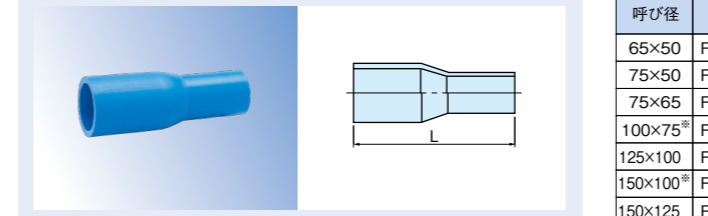

| 呼び径      | 品番      | L   | 梱包数 (個) |
|----------|---------|-----|---------|
| 65×50    | FSRS651 | 230 | 25      |
| 75×50    | FSRS752 | 250 | 20      |
| 75×65    | FSRS751 | 250 | 16      |
| 100×75*  | FSRS1H1 | 340 | 8       |
| 125×100  | FSRS1Q1 | 410 | 4       |
| 150×100* | FSRS1F2 | 435 | 2       |
| 150×125  | FSRS1F1 | 460 | 2       |

- (備考)※は受注生産です。
- ▲注意 継手差し口部は、EF継手融着時に必ず切削が必要です。
- ▲注意 切断して施工することはできません。

#### ●EF片受レデューサ

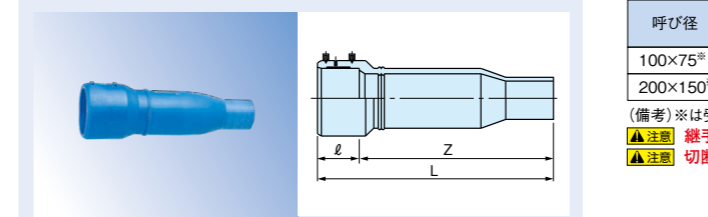

| 呼び径      | 品番      | L(参考) | ℓ   | Z   | 梱包数 (個) |
|----------|---------|-------|-----|-----|---------|
| 100×75*  | FKRS1H1 | 490   | 80  | 410 | 2       |
| 200×150* | FKRS2H1 | 779   | 158 | 621 | 1       |

- (備考)※は受注生産です。
- ▲注意 継手差し口部は、EF継手融着時に必ず切削が必要です。
- ▲注意 切断して施工することはできません。

● EF90°エルボ

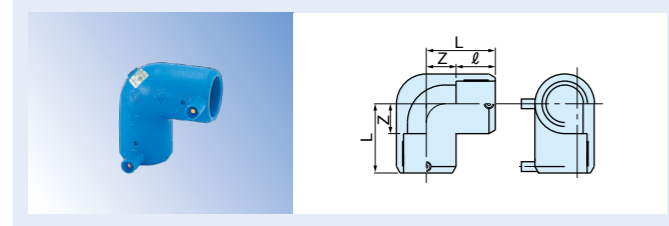

| 単位:mm |       |     |    |    |        |  |
|-------|-------|-----|----|----|--------|--|
| 呼び径   | 品番    | L   | ℓ  | Z  | 梱包数(個) |  |
| 50    | FEL50 | 92  | 52 | 40 | 30     |  |
| 65    | FEL65 | 108 | 60 | 48 | 15     |  |
| 75    | FEL75 | 120 | 65 | 55 | 8      |  |
| 100   | FEL1H | 136 | 69 | 68 | 4      |  |

● EF45°エルボ

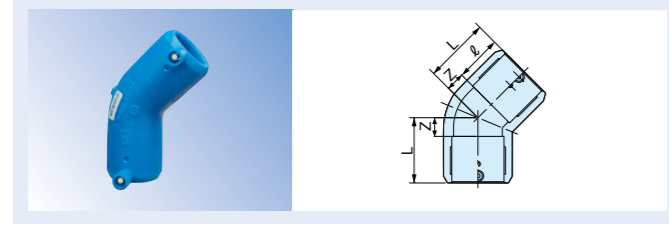

| 単位:mm |        |     |    |    |        |  |
|-------|--------|-----|----|----|--------|--|
| 呼び径   | 品番     | L   | ℓ  | Z  | 梱包数(個) |  |
| 50    | FE4L50 | 75  | 52 | 23 | 36     |  |
| 65    | FE4L65 | 83  | 60 | 23 | 18     |  |
| 75    | FE4L75 | 90  | 65 | 25 | 12     |  |
| 100   | FE4L1H | 122 | 69 | 53 | 4      |  |

▲注意 45°エルボは、標準レンタルセットではクランプできません。別途、専用のクランプをオプション注文でご用意ください。

● ショートベンド

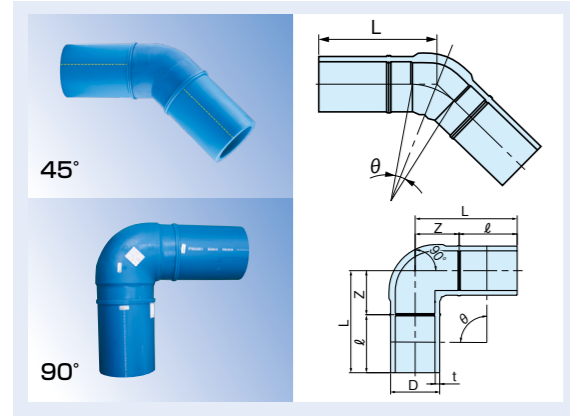

| 単位:mm            |         |     |       |      |     |     |     |        |  |
|------------------|---------|-----|-------|------|-----|-----|-----|--------|--|
| 呼び径              | 品番      | θ   | D     | t    | L   | Z   | ℓ   | 梱包数(個) |  |
| 125              | FS45L1Q | 45° | 140.0 | 12.8 | 240 | 80  | 160 | 2      |  |
|                  | FS9L1Q  | 90° | 140.0 | 12.8 | 285 | 125 | 160 | 2      |  |
| 150 <sup>※</sup> | FS9L1F  | 90° | 165.0 | 15.0 | 343 | 148 | 195 | 2      |  |
| 200 <sup>※</sup> | FS9L2H  | 90° | 216.0 | 19.7 | 475 | 225 | 250 | 1      |  |

(備考) ※は受注生産です。

▲注意 ベンドを切断して施工することはできません。

▲注意 継手差し口部は、EF継手融着時に必ず切削が必要です。

● 90°ベンド

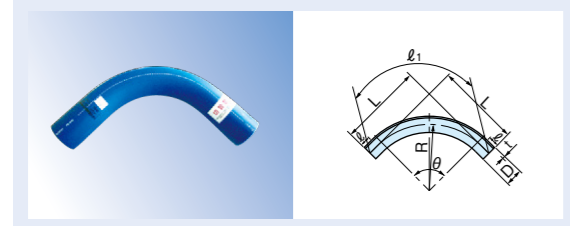

| 単位:mm            |        |     |       |      |     |     |     |                |        |  |
|------------------|--------|-----|-------|------|-----|-----|-----|----------------|--------|--|
| 呼び径              | 品番     | θ   | D     | t    | L   | ℓ   | R   | ℓ <sub>1</sub> | 梱包数(個) |  |
| 50               | FS9B50 | 90° | 60.0  | 5.5  | 275 | 60  | 140 | 485            | 10     |  |
| 75 <sup>※</sup>  | FS9B75 | 90° | 89.0  | 8.1  | 375 | 90  | 245 | 650            | 5      |  |
| 100 <sup>※</sup> | FS9B1H | 90° | 114.0 | 10.4 | 460 | 100 | 300 | 790            | 2      |  |

(備考) ※は受注生産です。

▲注意 ベンドを切断して施工することはできません。

▲注意 継手差し口部は、EF継手融着時に必ず切削が必要です。

● EF片受90°ベンド

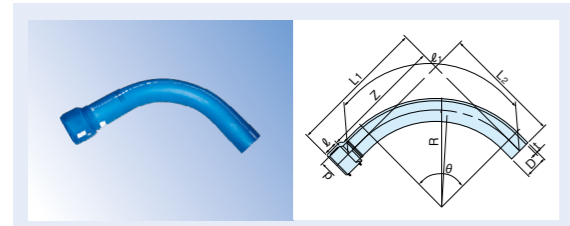

| 単位:mm            |        |     |       |       |      |                |                |     |     |     |                |        |
|------------------|--------|-----|-------|-------|------|----------------|----------------|-----|-----|-----|----------------|--------|
| 呼び径              | 品番     | θ   | D     | d     | t    | L <sub>1</sub> | L <sub>2</sub> | Z   | ℓ   | R   | ℓ <sub>1</sub> | 梱包数(個) |
| 150 <sup>※</sup> | FK9B1F | 90° | 165.0 | 166.1 | 15.0 | 878            | 710            | 778 | 100 | 500 | 1298           | 1      |

(備考) ※は受注生産です。

▲注意 ベンドを切断して施工することはできません。

▲注意 継手差し口部は、EF継手融着時に必ず切削が必要です。

● EFチーズ

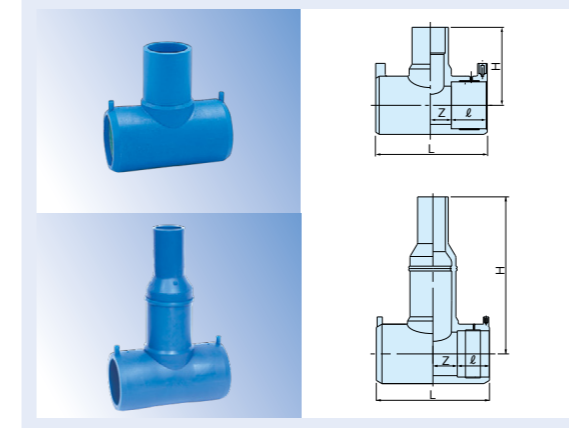

| 単位:mm                |        |     |    |    |     |        |  |
|----------------------|--------|-----|----|----|-----|--------|--|
| 呼び径                  | 品番     | L   | ℓ  | Z  | H   | 梱包数(個) |  |
| 50×50                | FET50  | 171 | 52 | 34 | 143 | 20     |  |
| 65×50                | FET651 | 220 | 60 | 50 | 168 | 10     |  |
| 65×65                | FET65  | 220 | 60 | 50 | 168 | 10     |  |
| 75×50                | FET752 | 238 | 65 | 54 | 161 | 7      |  |
| 75×75 <sup>※</sup>   | FET75  | 238 | 65 | 54 | 181 | 6      |  |
| NEW 100×50           | FET1H3 | 254 | 78 | 48 | 177 | 4      |  |
| NEW 100×65           | FET1H2 | 281 | 77 | 63 | 380 | 1      |  |
| 100×75 <sup>※</sup>  | FET1H1 | 252 | 80 | 48 | 196 | 4      |  |
| 100×100 <sup>※</sup> | FET1H  | 281 | 80 | 63 | 212 | 4      |  |

(備考) ※は受注生産です。

▲注意 継手差し口部は、EF継手融着時に必ず切削が必要です。

● SPチーズ



| 単位:mm   |         |     |     |       |        |  |
|---------|---------|-----|-----|-------|--------|--|
| 呼び径     | 品番      | L   | H   | Z(参考) | 梱包数(個) |  |
| 125×100 | FSPT1Q1 | 604 | 310 | 302   | 1      |  |
| 125×125 | FSPT1Q  | 604 | 320 | 302   | 1      |  |

▲注意 継手差し口部は、EF継手融着時に必ず切削が必要です。

● EF片受チーズ

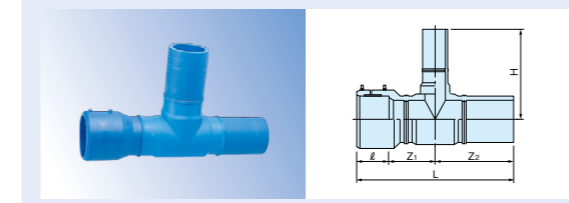

| 単位:mm                |        |     |     |                |                     |       |        |
|----------------------|--------|-----|-----|----------------|---------------------|-------|--------|
| 呼び径                  | 品番     | L   | ℓ   | Z <sub>1</sub> | Z <sub>2</sub> (参考) | H(参考) | 梱包数(個) |
| 150×75 <sup>※</sup>  | FKT1F3 | 717 | 100 | 247            | 370                 | 308   | 1      |
| 150×150 <sup>※</sup> | FKT1F  | 717 | 100 | 247            | 370                 | 370   | 1      |
| 200×200 <sup>※</sup> | FKT2H  | 976 | 158 | 337            | 481                 | 481   | 1      |

(備考) ※は受注生産です。

▲注意 継手差し口部は、EF継手融着時に必ず切削が必要です。

● フランジ付EFチーズ (G形: JIS10K)



| 単位:mm  |                         |           |     |    |    |     |                |                |                |     |   |                |        |
|--------|-------------------------|-----------|-----|----|----|-----|----------------|----------------|----------------|-----|---|----------------|--------|
| 呼び径    | 品番・フランジ材質 <sup>※1</sup> |           | L   | ℓ  | Z  | H   | D <sub>a</sub> | T <sub>1</sub> | T <sub>2</sub> | PCD | n | d <sub>a</sub> | 梱包数(個) |
|        | ステンレス製                  | 銅製        |     |    |    |     |                |                |                |     |   |                |        |
| 75×75  | FFT75J※2                | FMT75J※2  | 238 | 65 | 54 | 255 | 185            | 18             | 17             | 150 | 8 | 19             | 1      |
| 100×75 | FFT1H1J※2               | FMT1H1J※2 | 252 | 80 | 48 | 270 | 185            | 18             | 17             | 150 | 8 | 19             | 1      |

※1. フランジの材質はステンレス製:SUS304、銅製:SS400溶融亜鉛メッキです。

※2. 受注生産品です。

▲注意 締結フランジの材質に応じて、絶縁ボルト・ナットを使用してください。

▲注意 ボルト長さはP20を参照してください。

▲注意 G形タイプは、Oリング止水タイプのフランジとは接続できません。

▲注意 フランジ付チーズ用支持金具をご使用ください。

▲注意 不凍急速形空気弁と直接接続する場合には当社担当者までお問い合わせの上、対応品(受注生産)をご使用ください。

▲注意 呼び径 75、100、150は認定番号01号(例 75A:PL-024-01)には該当しますが、認定番号02号には該当しませんのでご注意ください。

▲注意 フランジのボルト・ナットはバックンが均等に圧縮されるように標準締付トルクを厳守して締め付けてください。

▲注意 G形タイプを標準とし、F形タイプは、Oリング止水タイプまたはウエハー形タフライバルブと接続する際にご使用ください。なお、バタフライバルブは、旋回時フランジに干渉しない品種を選定ください。

● EFキャップ



| 単位:mm           |       |     |    |    |        |
|-----------------|-------|-----|----|----|--------|
| 呼び径             | 品番    | L   | ℓ  | Z  | 梱包数(個) |
| 50              | FEC50 | 103 | 54 | 49 | 48     |
| 75 <sup>※</sup> | FEC75 | 125 | 65 | 60 | 21     |

(備考) ※は受注生産です。

● SPキャップ

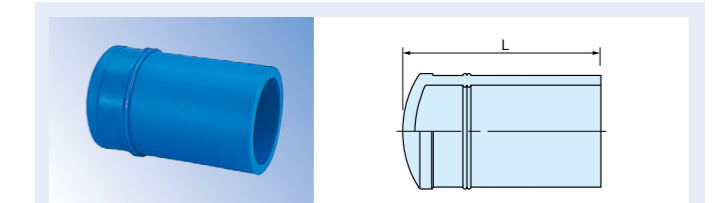

| 単位:mm |       |     |        |
|-------|-------|-----|--------|
| 呼び径   | 品番    | L   | 梱包数(個) |
| 100   | FSC1H | 285 | 2      |
| 150   | FSC1F | 290 | 1      |

▲注意 継手差し口部は、EF継手融着時に必ず切削が必要です。



## ● フランジ短管 (G形 : JIS10K、F形 : JIS10K)

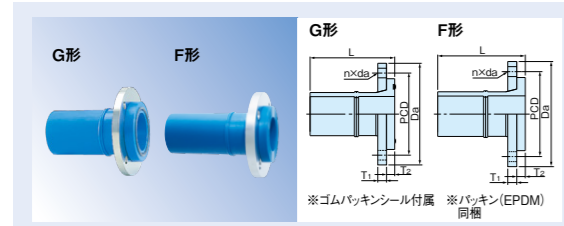

| 呼び径 | 形状 | 品番・フランジ材質 <sup>※1</sup> |                      | 単位:mm |     |                |                |     |    |    |        |
|-----|----|-------------------------|----------------------|-------|-----|----------------|----------------|-----|----|----|--------|
|     |    | ステンレス製                  | 鋼製                   | L     | Da  | T <sub>1</sub> | T <sub>2</sub> | PCD | n  | da | 梱包数(個) |
| 50  | G形 | FFS50                   | FMS50                | 180   | 155 | 16             | 14             | 120 | 4  | 19 | 1      |
|     | F形 | FSF50R                  | FSM50R               | 180   | 155 | 16             | 14             | 120 | 4  | 19 | 1      |
| 65  | G形 | FFS65                   | FMS65                | 183   | 175 | 18             | 17             | 140 | 4  | 19 | 1      |
|     | F形 | FFS65R                  | FMS65R               | 183   | 175 | 18             | 17             | 140 | 4  | 19 | 1      |
| 75  | G形 | FFS75J <sup>※2</sup>    | FMS75J <sup>※2</sup> | 220   | 185 | 18             | 17             | 150 | 8  | 19 | 1      |
|     | F形 | FSF75T                  | FSM75T               | 220   | 185 | 18             | 17             | 150 | 8  | 19 | 1      |
| 100 | G形 | FFS1HJ <sup>※2</sup>    | FMS1HJ <sup>※2</sup> | 245   | 210 | 18             | 25             | 175 | 8  | 19 | 1      |
|     | F形 | FSF1HT                  | FSM1HT               | 245   | 210 | 18             | 25             | 175 | 8  | 19 | 1      |
| 125 | G形 | FFS1QJ                  | FMS1QJ               | 268   | 250 | 20             | 25             | 210 | 8  | 23 | 1      |
|     | F形 | FSF1QT                  | FSM1QT               | 268   | 250 | 20             | 25             | 210 | 8  | 23 | 1      |
| 150 | G形 | FFS1FJ <sup>※2</sup>    | FMS1FJ <sup>※2</sup> | 325   | 280 | 22             | 25             | 240 | 8  | 23 | 1      |
|     | F形 | FSF2HJ <sup>※2</sup>    | FMS2HJ <sup>※2</sup> | 370   | 330 | 22             | 35             | 290 | 12 | 23 | 1      |
| 200 | G形 | FFS2HT <sup>※2</sup>    | FMS2HT <sup>※2</sup> | 370   | 330 | 22             | 35             | 290 | 12 | 23 | 1      |

- ※1.フランジの材質はステンレス製:SUS304、鋼製:SS400溶融亜鉛メッキです。  
 ※2.受注生産品です。
- ▲注意 締結フランジの材質に応じて、絶縁ボルト・ナットを使用してください。
  - ▲注意 ボルト長さはP20を参照してください。
  - ▲注意 G形タイプは、Oリング止水タイプのフランジとは接続できません。
  - ▲注意 継手差し口部は、EF継手融着時に必ず切削が必要です。
  - ▲注意 呼び径 75、100、150は認定番号01号(例 75A:PL-024-01)には該当しますが、認定番号02号には該当しませんのでご注意ください。
  - ▲注意 フランジのボルト・ナットはパッキンが均等に圧縮されるように標準締付トルクを厳守して締め付けてください。
  - ▲注意 G形タイプを標準とし、F形タイプは、Oリング止水タイプまたはウエハー形バタフライバルブと接続する際にご使用ください。なお、バタフライバルブは、旋回時フランジに干渉しない品種を選定ください。

## ■ 消火栓用フランジ短管 (F形 : JIS10K、65フランジ接続用)

| 呼び径   | 形状 | 品番・フランジ材質 <sup>※1</sup> |                       | 単位:mm |     |                |                |     |   |    |        |
|-------|----|-------------------------|-----------------------|-------|-----|----------------|----------------|-----|---|----|--------|
|       |    | ステンレス製                  | 鋼製                    | L     | Da  | T <sub>1</sub> | T <sub>2</sub> | PCD | n | da | 梱包数(個) |
| 75×65 | F形 | FSF75TS <sup>※2</sup>   | FSM75TS <sup>※2</sup> | 220   | 175 | 18             | 17             | 140 | 4 | 19 | 1      |

※1.フランジの材質はステンレス製:SUS304、鋼製:SS400溶融亜鉛メッキです。  
 ※2.受注生産品です。

## ● EFフランジ短管 (G形 : JIS10K F形 : JIS10K)

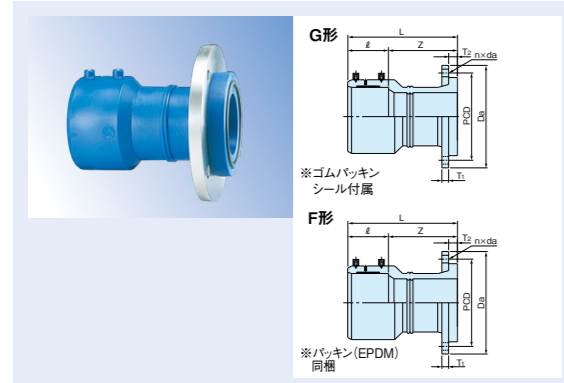

| 呼び径 | 形状 | 品番・フランジ材質 <sup>※1</sup> |                      | 単位:mm |     |       |        |                |                     |     |   |    |        |
|-----|----|-------------------------|----------------------|-------|-----|-------|--------|----------------|---------------------|-----|---|----|--------|
|     |    | ステンレス製                  | 鋼製                   | L     | ℓ   | Z(参考) | Da(参考) | T <sub>1</sub> | T <sub>2</sub> (参考) | PCD | n | da | 梱包数(個) |
| 75  | G形 | FKF75J                  | FKM75J               | 210   | 65  | 145   | 185    | 18             | 17                  | 150 | 8 | 19 | 1      |
|     | F形 | FKF1FJ <sup>※2</sup>    | FKM1FJ <sup>※2</sup> | 303   | 100 | 203   | 280    | 22             | 25                  | 240 | 8 | 23 | 1      |
| 150 | G形 | FKF1FT                  | FKM1FT               | 303   | 100 | 203   | 280    | 22             | 25                  | 240 | 8 | 23 | 1      |

- ※1.フランジの材質はステンレス製:SUS304、鋼製:SS400溶融亜鉛メッキです。  
 ※2.受注生産品です。
- ▲注意 締結フランジの材質に応じて、絶縁ボルト・ナットを使用してください。
  - ▲注意 ボルト長さはP20を参照してください。
  - ▲注意 G形タイプは、Oリング止水タイプのフランジとは接続できません。
  - ▲注意 呼び径 75、100、150は認定番号01号(例 75A:PL-024-01)には該当しますが、認定番号02号には該当しませんのでご注意ください。
  - ▲注意 フランジのボルト・ナットはパッキンが均等に圧縮されるように標準締付トルクを厳守して締め付けてください。
  - ▲注意 G形タイプを標準とし、F形タイプは、Oリング止水タイプまたはウエハー形バタフライバルブと接続する際にご使用ください。なお、バタフライバルブは、旋回時フランジに干渉しない品種を選定ください。

## ● SPスクリージョイント(メネジ)

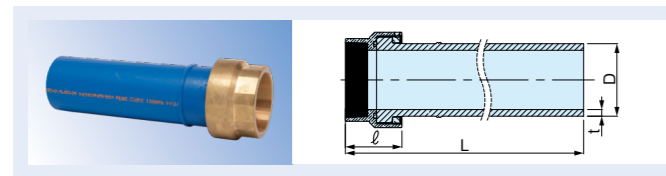

| 呼び径 | 品番      | D          | t                                 | ℓ        | L      | Rc  | 梱包数(個) |
|-----|---------|------------|-----------------------------------|----------|--------|-----|--------|
| 100 | FSPSC1H | 114.0±0.35 | 10.4 <sup>+1.3</sup> <sub>0</sub> | 89.0±0.5 | 432±16 | Rc4 | 1      |

- (備考)・本体金属部の材質は、JIS H 5121に規定するCAC406Cです。  
 ・Oリングの材質はEPDMです。
- ▲注意 継手金属部は脱鉛処理品ではありません。飲料用途では使用しないでください。
  - ▲注意 施工上の注意事項は、右記の二次元コードからご確認ください。(製品にも同梱してあります。)



## ■ EFスクリージョイント ※器具ねじこみ後に融着を行います。

### ● オネジソケット コア内蔵バルブ対応

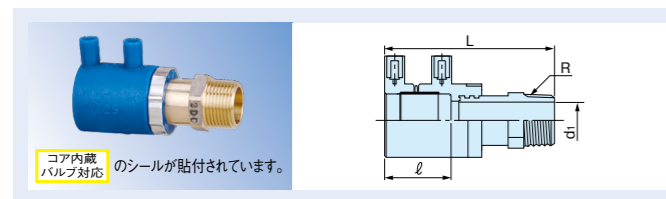

| 呼び径 | 品番     | L   | ℓ  | d <sub>1</sub> | R      | 梱包数(個) |
|-----|--------|-----|----|----------------|--------|--------|
| 50  | FOSC50 | 143 | 52 | 49.25          | R2     | 6      |
| 65  | FOSC65 | 167 | 60 | 64.9           | R2 1/2 | 5      |
| 75  | FOSC75 | 183 | 65 | 76.7           | R3     | 2      |

- (備考)・ネジ部はテーパネジです。  
 ・本体金属部の材質は、JIS H 5121に規定するCAC902Cです。

### ● メネジソケット

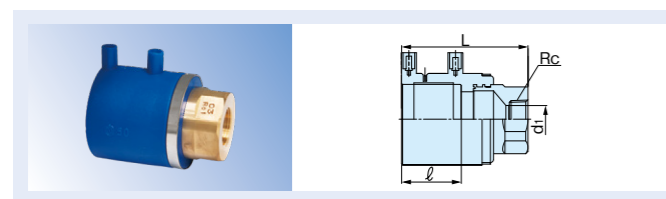

| 呼び径 | 品番      | L     | ℓ  | d <sub>1</sub> | Rc  | 梱包数(個) |
|-----|---------|-------|----|----------------|-----|--------|
| 50  | FEMS503 | 110±5 | 54 | 23.80±0.10     | Rc1 | 6      |

- (備考)・本体金属部の材質はCAC406(BC6)等です。  
 ・継手締付用リングの材質はSUS 304です。  
 ・ネジ径はRc1(25Aメネジ)ですので、空気抜き弁・水抜き弁などの接続に使用できます。

## エスロハイパーAW 高圧消火管・継手の品揃え

### ● 直管 (1.6MPa)

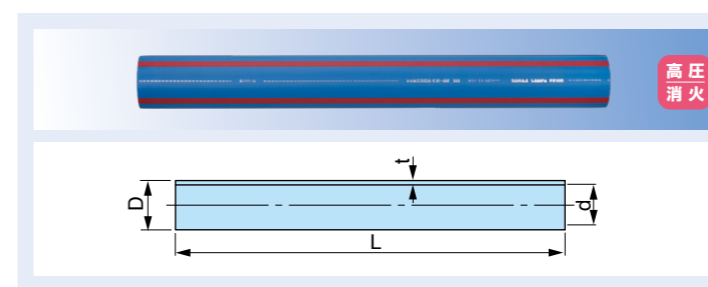

| 呼び径 | 品番    | 管外径(D) | 管厚(t) | 近似内径(d) | 長さ(L) | 参考質量(kg/本) | 梱包数(本) |
|-----|-------|--------|-------|---------|-------|------------|--------|
| 100 | SP1H5 | 114.0  | 13.3  | 86.1    | 5000  | 21.1       | 2      |
| 125 | SP1Q5 | 140.0  | 16.4  | 105.7   | 5000  | 31.7       | 1      |
| 150 | SP1F5 | 165.0  | 19.3  | 124.7   | 5000  | 44.0       | 1      |

※赤線部分は青部分同一の高性能ポリエチレン樹脂です。

### ● EFソケット (1.6MPa)

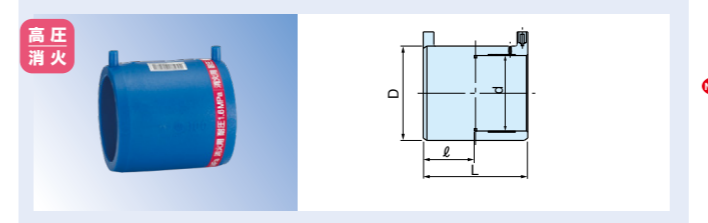

| 呼び径 | 品番    | D   | d      | L   | ℓ(参考) | 梱包数(個) |
|-----|-------|-----|--------|-----|-------|--------|
| 100 | SES1H | 147 | 114.85 | 160 | 80    | 12     |
| 125 | SES1Q | 184 | 140.95 | 183 | 90    | 3      |
| 150 | SES1F | 205 | 166.10 | 204 | 100   | 4      |

(備考)内面のストッパーピンを取り除けば、やりとソケットとして使用できます。

### ● レデューサ (1.6MPa)

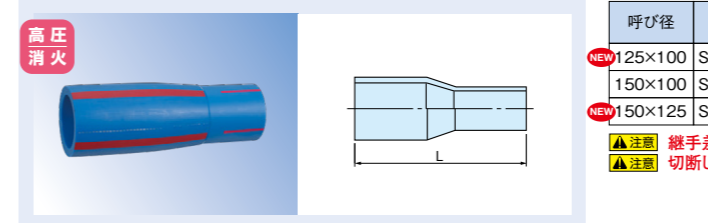

| 呼び径     | 品番      | L   | 梱包数(個) |
|---------|---------|-----|--------|
| 125×100 | SSRS1Q1 | 410 | 4      |
| 150×100 | SSRS1F2 | 435 | 2      |
| 150×125 | SSRS1F1 | 460 | 2      |

- ▲注意 継手差し口部は、EF継手融着時に必ず切削が必要です。
- ▲注意 切断して施工することはできません。

### ● EF90°エルボ (1.6MPa)

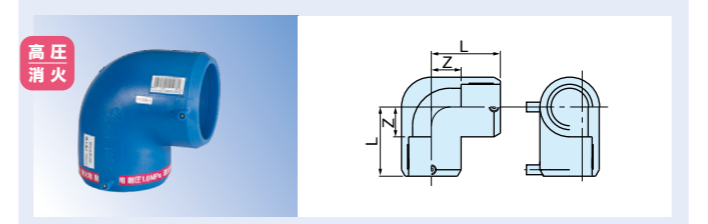

| 呼び径 | 品番    | L   | Z(参考) | 梱包数(個) |
|-----|-------|-----|-------|--------|
| 100 | SEL1H | 136 | 68    | 4      |

### ● EF45°エルボ (1.6MPa)

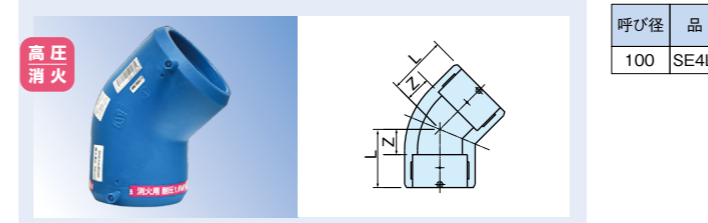

| 呼び径 | 品番     | L   | Z(参考) | 梱包数(個) |
|-----|--------|-----|-------|--------|
| 100 | SE4L1H | 122 | 53    | 4      |

### ● 90°ショートベンド (1.6MPa)

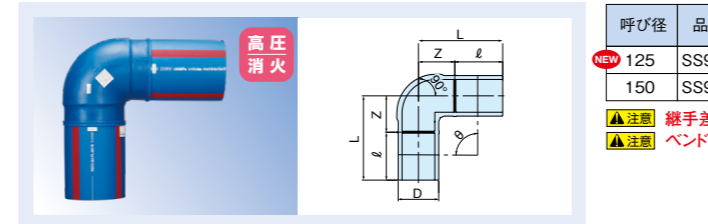

| 呼び径 | 品番     | θ   | D     | L   | Z   | ℓ   | 梱包数(個) |
|-----|--------|-----|-------|-----|-----|-----|--------|
| 125 | SS9L1Q | 90° | 140.0 | 285 | 125 | 160 | 2      |
| 150 | SS9L1F | 90° | 165.0 | 343 | 148 | 195 | 2      |

- ▲注意 継手差し口部は、EF継手融着時に必ず切削が必要です。
- ▲注意 ベンドを切断して施工することはできません。

● EFチーズ (1.6MPa)



| 呼び径     | 品番     | L   | Z  | H  | 梱包数(個) |
|---------|--------|-----|----|----|--------|
| 100×50  | SET1H3 | 254 | 78 | 48 | 177    |
| 100×100 | SET1H  | 281 | 77 | 63 | 212    |

▲注意 継手差し口部は、EF継手融着時に必ず切削が必要です。

● SPチーズ (1.6MPa)

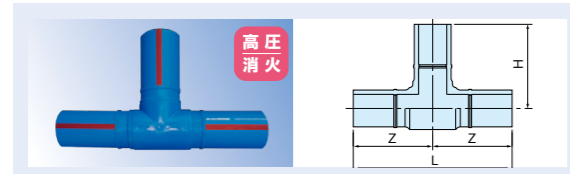

| 呼び径     | 品番      | L   | Z   | H   | 梱包数(個) |
|---------|---------|-----|-----|-----|--------|
| 125×125 | SSPT1Q  | 604 | 302 | 320 | 1      |
| 150×100 | SSPT1F2 | 828 | 414 | 330 | 1      |
| 150×150 | SSPT1F  | 828 | 414 | 370 | 1      |

▲注意 継手差し口部は、EF継手融着時に必ず切削が必要です。

● SPキャップ (1.6MPa)

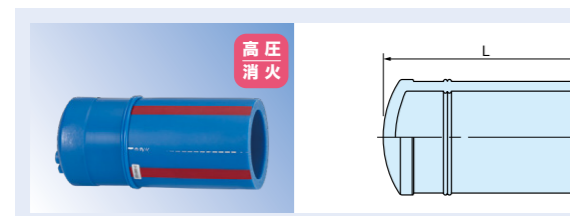

| 呼び径 | 品番    | L   | 梱包数(個) |
|-----|-------|-----|--------|
| 100 | SSC1H | 260 | 2      |
| 150 | SSC1F | 290 | 1      |

▲注意 継手差し口部は、EF継手融着時に必ず切削が必要です。

● フランジ短管 (1.6MPa) (G形：JIS20K、F形：JIS20K)

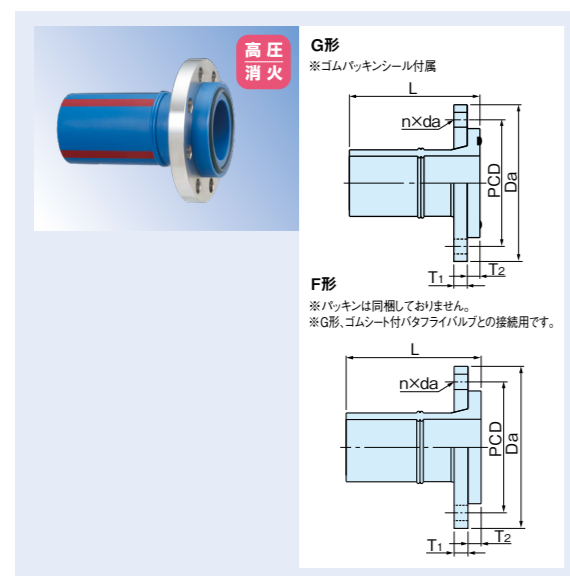

| 呼び径 | 形状 | 品番     | フランジ材質 | L   | Da  | T1 | T2 | PCD | n  | da | 梱包数(個) |
|-----|----|--------|--------|-----|-----|----|----|-----|----|----|--------|
| 100 | G形 | SFS1H0 | SMS1H0 | 245 | 225 | 24 | 25 | 185 | 8  | 23 | 1      |
|     | F形 | SSF1HF | SSM1HF | 245 | 225 | 24 | 25 | 185 | 8  | 23 | 1      |
| 125 | G形 | SFS1QJ | —      | 268 | 270 | 26 | 25 | 225 | 8  | 25 | 1      |
|     | F形 | SFS1QT | —      | 268 | 270 | 26 | 25 | 225 | 8  | 25 | 1      |
| 150 | G形 | SFS1FJ | SMS1FJ | 325 | 305 | 28 | 25 | 260 | 12 | 25 | 1      |
|     | F形 | SFS1FT | SMS1FT | 325 | 305 | 28 | 25 | 260 | 12 | 25 | 1      |

※フランジの材質はステンレス製・SUS304、銅製・SS400溶融亜鉛メッキです。  
 ▲注意 金属フランジ(全面座、平面座、スタブエンド)との接続には原則G形をご使用ください。  
 接続の詳細、及びその他フレキシブル継手などの接続については、「ハイパーシリーズ フランジ付継手接合マニュアル」をご参照ください。  
 ▲注意 高圧のため、エスロンパッキン(リブ付)及びシートパッキンはご使用できません。  
 ▲注意 G形は、Oリング付きフランジとは接続できません。  
 ▲注意 フランジは20Kですが耐圧は1.6MPaです。  
 ▲注意 締結フランジの材質に応じて、絶縁ボルト・ナットを使用してください。

● SPスクリージョイント(メネジ) (1.6MPa)

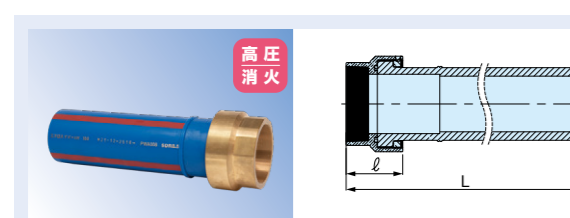

| 呼び径 | 品番      | D          | t                                 | ℓ        | L      | Rc  | 梱包数(個) |
|-----|---------|------------|-----------------------------------|----------|--------|-----|--------|
| 100 | SSPSC1H | 114.0±0.35 | 13.3 <sup>+1.3</sup> <sub>0</sub> | 89.0±0.5 | 432±16 | Rc4 | 1      |

(備考)・本体金属部の材質は、JIS H 5121に規定するCAC406Cです。  
 ・Oリングの材質はEPDMです。  
 ▲注意 継手金属部は脱鉛処理品ではありません。飲料用途では使用しないでください。  
 ▲注意 施工上の注意事項は、右記の二次元コードからご確認ください。(製品にも同梱しております。)

■ EFスクリージョイント ※器具ねじこみ後に融着を行います。

● メネジソケット(1.6MPa)



| 呼び径 | 品番      | L     | ℓ  | d1         | Rc  | 梱包数(個) |
|-----|---------|-------|----|------------|-----|--------|
| 50  | SEMS503 | 110±5 | 54 | 23.80±0.10 | Rc1 | 6      |

(備考)・本体金属部の材質はCAC406(BC6)等です。  
 ・継手締付用リングの材質はSUS 304です。  
 ・EFチーズ100×50と接続して使用してください。  
 ・ネジ径はRc1(25Aメネジ)ですので、空気抜き弁・水抜き弁などの接続に使用できます。

エスロハイパーAW高圧消火管・継手のフランジについて

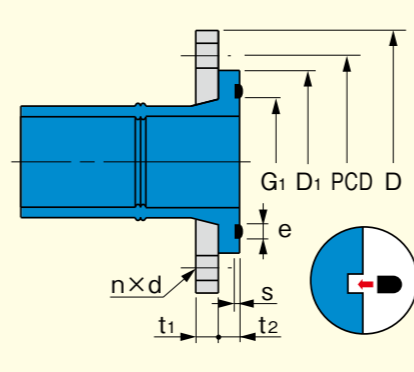

| 呼び径 | 記号     | D   | PCD | t1 | t2 | n  | d  | D1  | G1  | e  | s |
|-----|--------|-----|-----|----|----|----|----|-----|-----|----|---|
| 100 | JIS20K | 225 | 185 | 24 | 25 | 8  | 23 | 150 | 115 | 10 | 5 |
| 125 | JIS20K | 270 | 225 | 26 | 25 | 8  | 25 | 176 | 145 | 10 | 5 |
| 150 | JIS20K | 305 | 260 | 28 | 25 | 12 | 25 | 210 | 170 | 10 | 5 |

(備考)・フランジつば部寸法は鋳鉄製GF形に相当します。  
 ・ゴムパッキン寸法は、GF形1号仕様ゴムパッキンシール(甲丸形)に相当します。

● ボルト長さ(参考)

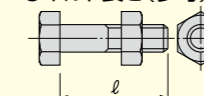

※フランジの材質はSUS304です。  
 締結フランジの材質に応じて絶縁ボルト・ナットを使用してください。

● 異管種のフランジと接続する場合

| 呼び径 | JIS 20Kフランジ |     | 標準締付けトルク N・m(kgf・cm) |         |
|-----|-------------|-----|----------------------|---------|
|     | 長さ(ℓ)(参考)   | サイズ | 本数                   | GF形     |
| 100 | 110         | M20 | 8                    | 60(610) |
| 125 | 110         | M22 | 8                    | 60(610) |
| 150 | 120         | M22 | 12                   | 60(610) |

● フランジ短管同士を接続する場合

| 呼び径 | JIS 20Kフランジ |     | 標準締付けトルク N・m(kgf・cm) |         |
|-----|-------------|-----|----------------------|---------|
|     | 長さ(ℓ)(参考)   | サイズ | 本数                   | GF形     |
| 100 | 130         | M20 | 8                    | 60(610) |
| 125 | 140         | M22 | 8                    | 60(610) |
| 150 | 140         | M22 | 12                   | 60(610) |

▲注意 ボルト・ナットはパッキンが均等に圧縮されるように標準トルクを遵守して締め付けてください。※エスロハイパーAW消火管・継手はP20をご参照ください。

<https://www.eslontimes.com/system/access/file/item=65/type=4/id=11595/>

詳しくは右記の二次元コードより取得できる「ハイパーシリーズ フランジ付継手接合マニュアル」をご参照ください。



エスロハイパーAW消火管、高圧消火管の重量比較

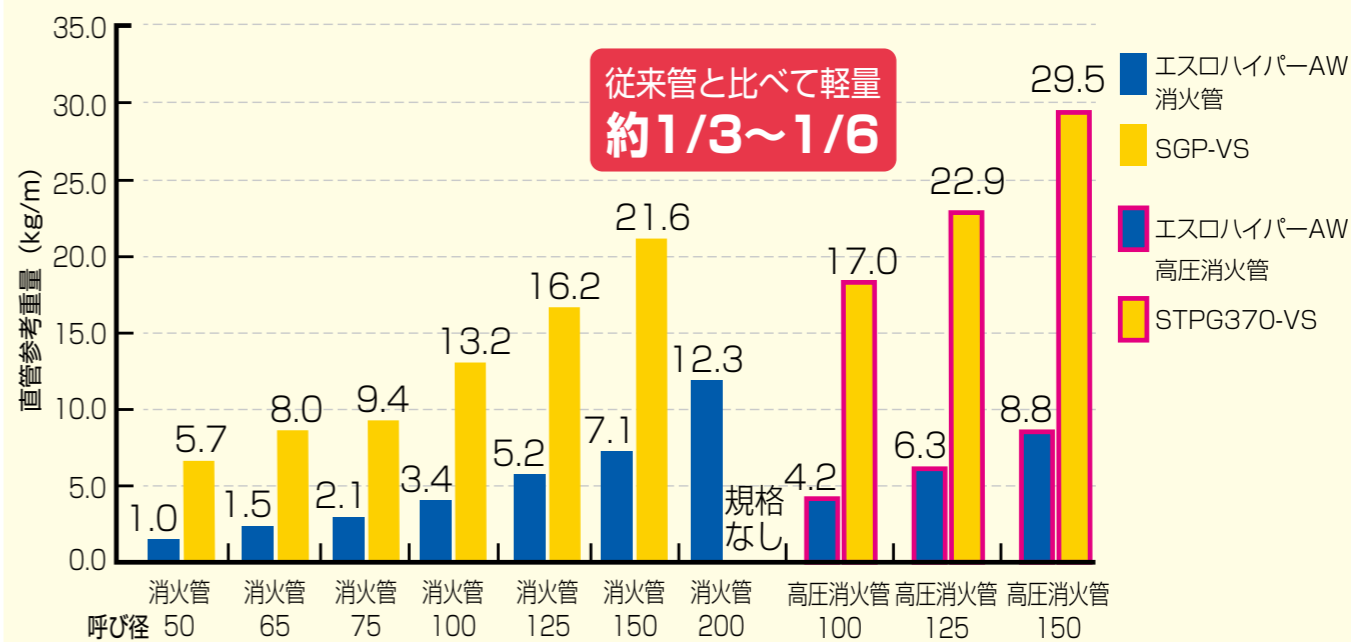



エスロハイパーAW消火管の流量線図(ヘーゼン・ウィリアムス式、C=140)

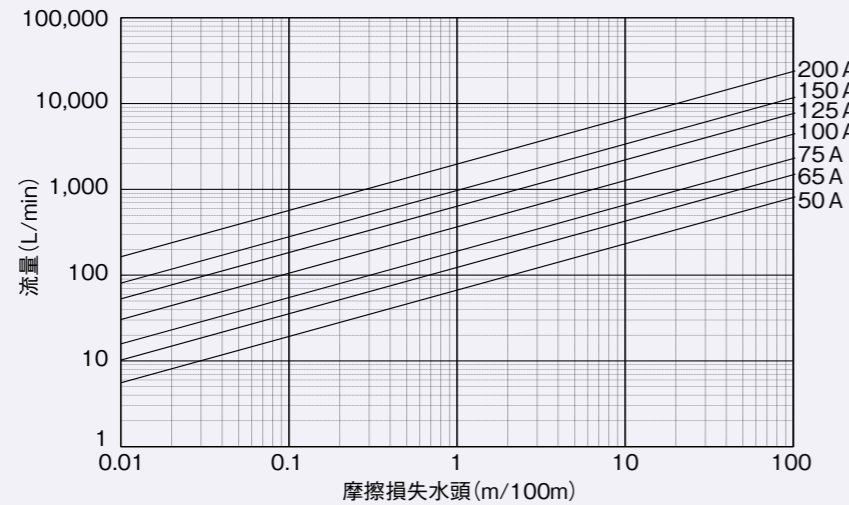

EF継手の等価管長

| 呼び径 | EF90°エルボ           | EF45°エルボ          | 90°ベンド            | EFチース  |  | レデュース (縮径側)        | EFスクレュージョイントメネジソケット |
|-----|--------------------|-------------------|-------------------|--|--|--------------------|---------------------|
|     |                    |                   |                   | 直 流  | 分 流  |                    |                     |
| 50  | 2.4                | 1.4               | 0.76              | 0.74   | 3.3  | 65×1.5<br>75×2.6   | ×Rc1 3.4            |
| 65  | 3.1                | 1.7               | -                 | ×50 1.1<br>×65 1.0                               | ×50 4.0<br>×65 4.9                                 | 75×2.5             | -                   |
| 75  | 4.3                | 2.2               | 1.3               | ×50 1.3<br>×75 1.8                               | ×50 4.4<br>×75 5.6                                 | 100×3.6            | -                   |
| 100 | 5.0                | 3.0               | 2.0               | ×50 0.4<br>×65 0.7<br>×75 1.9                    | ×50 3.9<br>×65 3.5<br>×75 6.6                      | 125×3.5<br>150×5.9 | -                   |
| 125 | 9.2 <sup>*1</sup>  | 4.8 <sup>*1</sup> | -                 | ×100 4.3 <sup>*3</sup><br>×125 3.8 <sup>*3</sup> | ×100 10.3 <sup>*3</sup><br>×125 11.5 <sup>*3</sup> | 150×5.0            | -                   |
| 150 | 11.4 <sup>*1</sup> | -                 | 3.5 <sup>*2</sup> | ×75 2.0 <sup>*4</sup><br>×150 3.2 <sup>*4</sup>  | ×75 7.0 <sup>*4</sup><br>×150 14.2 <sup>*4</sup>   | 200×6.0            | -                   |
| 200 | 17.4 <sup>*1</sup> | -                 | -                 | 2.6 <sup>*4</sup>                                | 17.4 <sup>*4</sup>                                 | -                  | -                   |

\*印は、それぞれ1:ショートベンド、2:EF片受90°ベンド、3:SPチース、4:EF片受チース、5:EF片受レデュースの等価管長です。  
※表記のない継手の等価管長は認定書をご参照ください。

エスロハイパーAW高圧消火管の流量線図(ヘーゼン・ウィリアムス式、C=140)

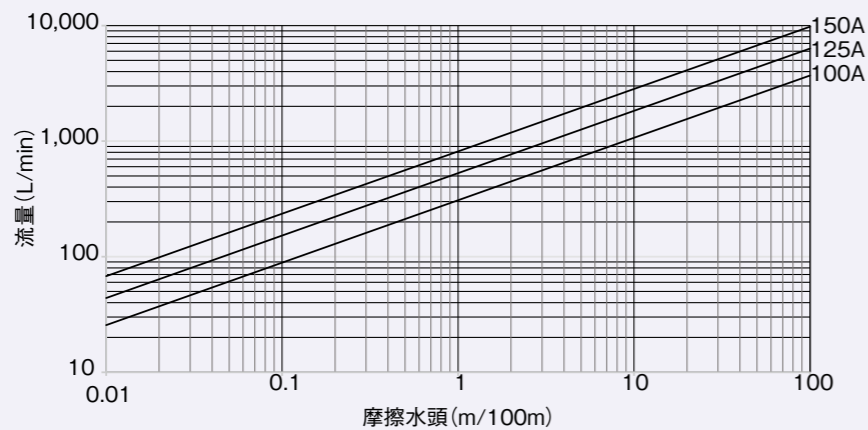

EF継手の等価管長

| 呼び径 | EF90°エルボ | EF45°エルボ | 90°ベンド | EFチース               |                                   |
|-----|----------|----------|--------|---------------------|-----------------------------------|
|     |          |          |        | 直 流                 | 分 流                               |
| 100 | 4.1      | 3.6      | -      | ×50 0.8<br>×100 1.4 | ×50 3.3 <sup>*1</sup><br>×100 6.3 |
| 125 | -        | -        | 9.2    | -                   | -                                 |
| 150 | -        | -        | 12.3   | -                   | -                                 |

| 呼び径 | SPチース                |                       | レデュース (縮径側)        | EFチース分流 + EFスクレュージョイントメネジソケット |
|-----|----------------------|-----------------------|--------------------|-------------------------------|
|     | 直 流                  | 分 流                   |                    |                               |
| 50  | -                    | -                     | -                  | ×Rc1 3.3 <sup>*2</sup>        |
| 100 | -                    | -                     | 125×3.2<br>150×5.0 | -                             |
| 125 | ×125 3.1             | ×125 9.5              | 150×3.7            | -                             |
| 150 | ×100 3.0<br>×150 2.8 | ×100 12.6<br>×150 8.7 | -                  | -                             |

\*印は、それぞれ1:EFスクレュージョイントメネジソケット50×Rc1 (1.6MPa)、2:EFチース100×50 (1.6MPa)との合算値です。

摩擦損失水頭の計算例一覧を、右記の二次元コードより取得できます。



エスロハイパーAW  
消火管・継手



エスロハイパーAW  
高圧消火管・継手

●水圧試験の注意点

- ・施工完了後は水圧試験を実施し、同時に継手接合部の目視・触診を行い、漏れが無いことを確認してください。
- ・水圧試験は最後のEF接合が終了してから、1時間以上経過した後に行ってください。
- ・水圧試験を行う際は必ずエア抜きを行ってください。
- ・また、試験中は管軸方向に立ち入らない等、安全な位置で作業してください。
- ・エスロハイパーAW消火/高圧消火は可とう性です。
- ・水圧を付加すると真円に戻ろうとする力が働き、時間の経過とともに若干の水圧低下をきたすことがありますのでご注意ください。
- ・現場にて試験方法や試験水圧に指定がある場合は指示に従って行ってください。

【エスロハイパーAW消火管・継手の場合】

(独立行政法人 都市再生機構試験標準)

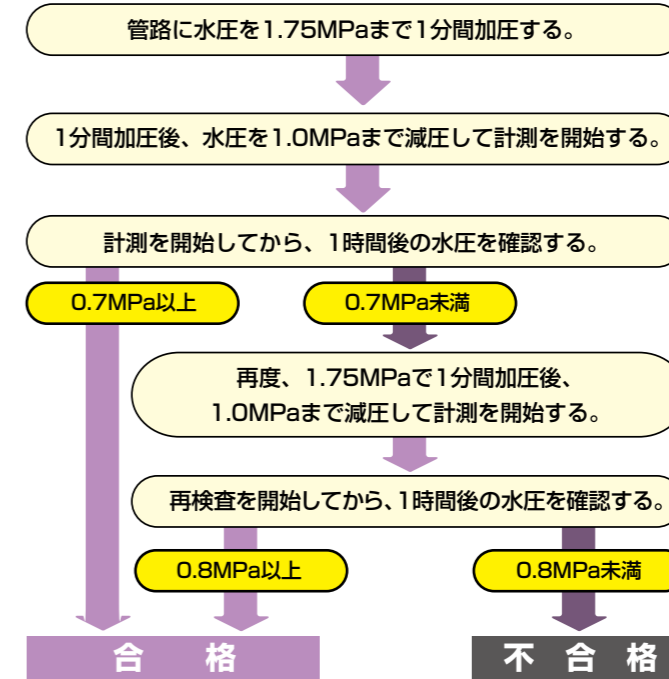

水圧をかけるときは、1.8MPaを上限とし、過度な水圧がかからないようにしてください。管破損の原因となります。

【エスロハイパーAW高圧消火管・継手の場合】

(水圧試験例)

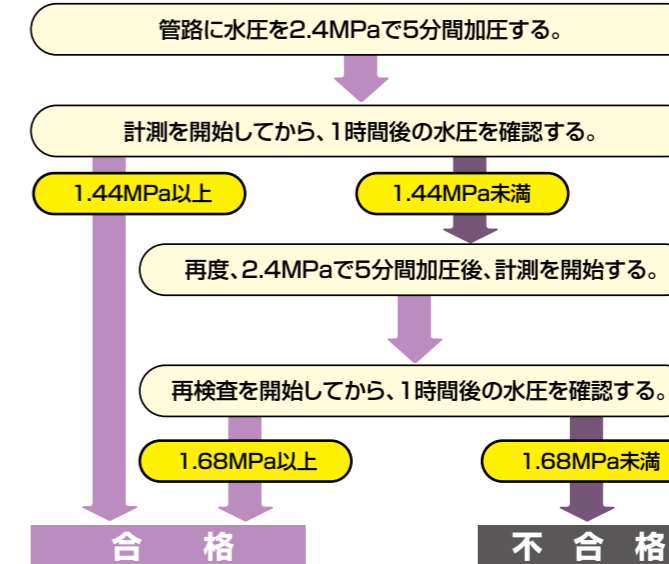

推奨の水圧試験治具については、P30をご参照ください。

エスロハイパーAWを地中熱利用システムにご使用できるようになりました。

## エスロヒート地中熱

### 特長

#### 耐久性

高性能ポリエチレン樹脂(PE100)の使用によりシステム全体で地震に強い一体管路を構築します。

#### 耐食性

●酸性・アルカリ性土壌でもOK。電食の心配もありません。  
●ポリエチレン管の採用で腐食の心配がありません。

#### 耐薬品

水・不凍液による劣化、強度低下の心配はありません。

#### 施工性

●先端継手がコンパクト設計で、掘削径を縮小できます。  
●軽量で運搬・取扱い等の負担が軽減されます。

#### 品揃え

●地中熱採熱用として25A、30Aをラインアップ。  
●横引配管にはハイパーAWの豊富な管・継手が使用可能です。

### ここがポイント! 地中熱利用システム

地中熱×クリーンエネルギー(再生可能エネルギー)

#### 未利用エネルギーの有効活用

地中の温度を利用したクリーンエネルギーシステムです。

#### 一年中安定的なエネルギー

年中安定(約15℃)した地中熱源を利用するため、気温や日照の影響を受けません。

#### 省エネ、低ランニングコスト

地中熱ヒートポンプを利用することにより電力消費量を削減でき、ランニングコストを抑制できます。

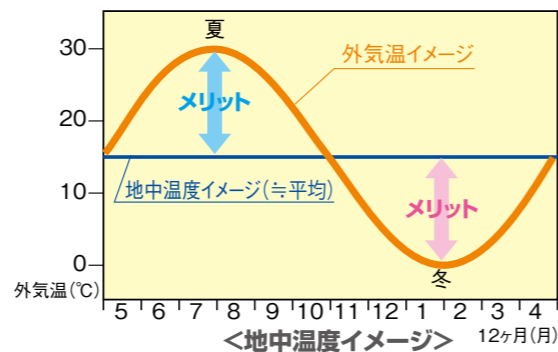

### 地中熱利用システムの使用例

#### 建物空調システム例

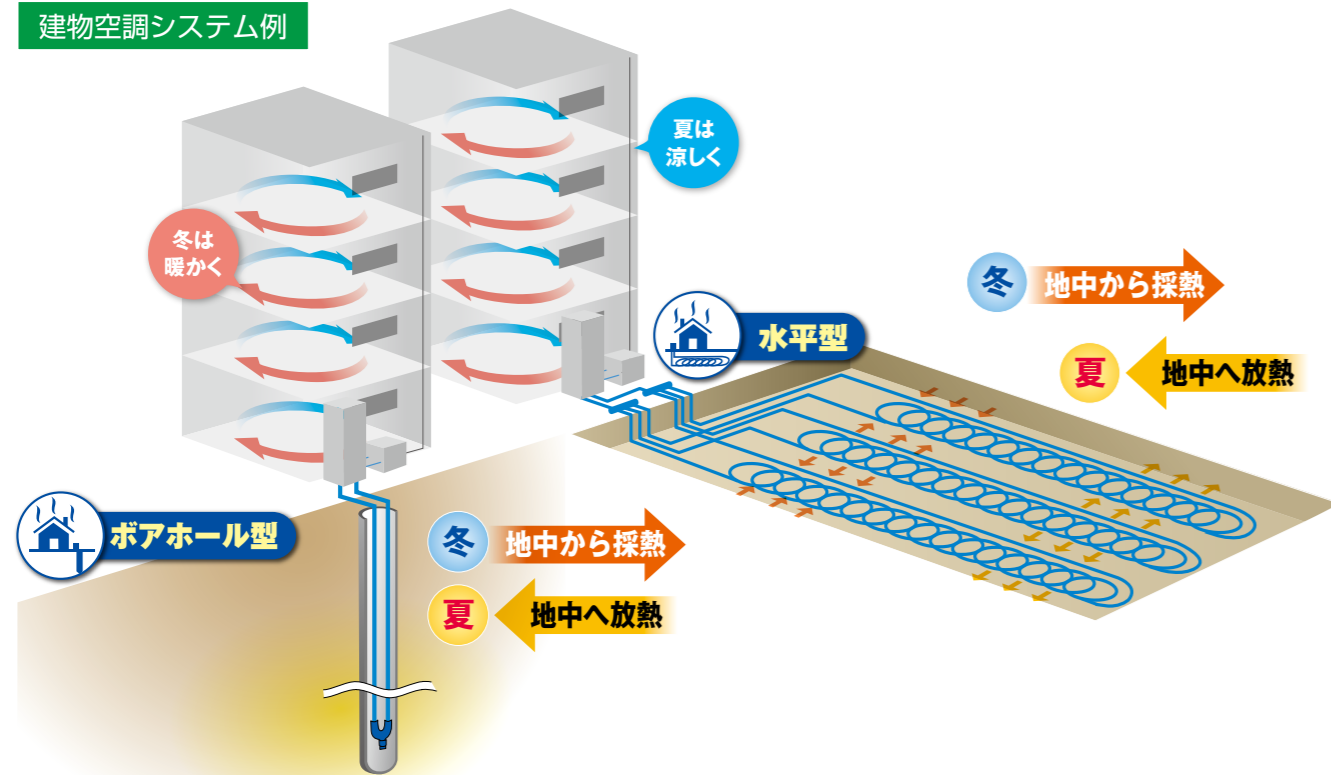

ヒートアイランド対策技術分野  
実証番号 052-1202  
第三者機関が実証した  
性能を公開しています  
実証年度 H24  
www.env.go.jp/policy/etv

環境技術実証事業(ETV事業)とは、先進的環境技術について、その環境保全効果等について第三者機関が試験等を実施し、客観的なデータとして示す(実証する)事業です。エスロヒート地中熱交換器は「ヒートアイランド対策技術分野」で第三者機関により性能が実証されました。

### ボアホール型・基礎杭型

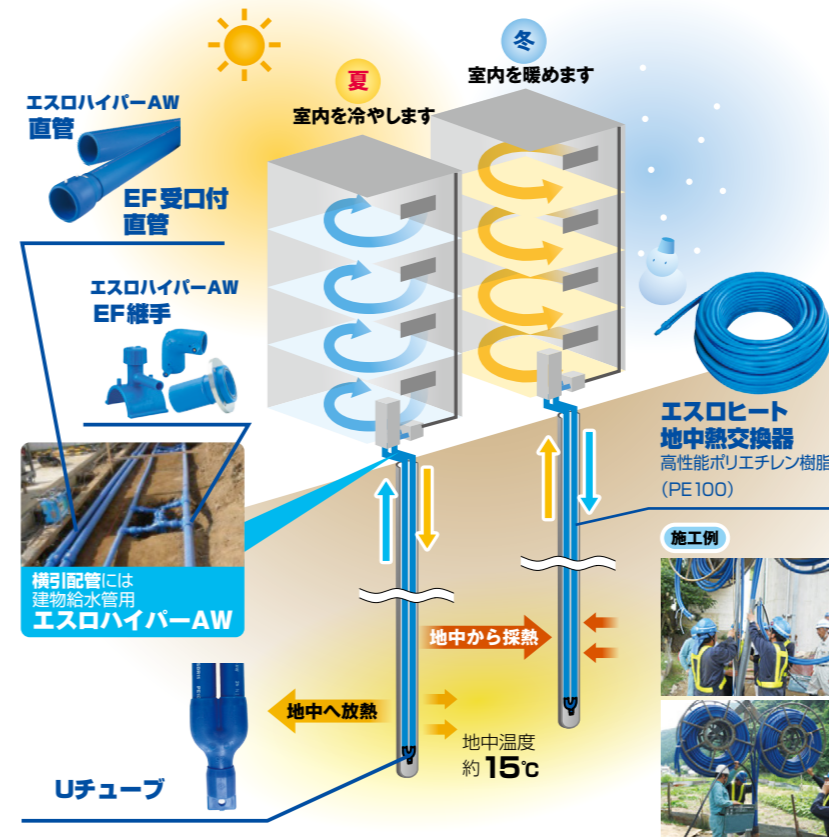

### ボアホール型

地下100m程度の垂直に掘削された孔(ボアホール)の中にUチューブを設置し、熱交換を行う方法。孔の直径は150mm前後が多く、Uチューブを1本(シングル)~2本(ダブル)を設置後、ケイ砂などで埋め戻す。



### 基礎杭型

建築物等の基礎杭を利用し、熱交換を行う方法。鋼管杭やコンクリート杭内にUチューブを設置する方法や、鉄筋かこの外周や内周にUチューブを設置し、掘削孔に挿入後、コンクリート打設する方法等がある。



### 水平型

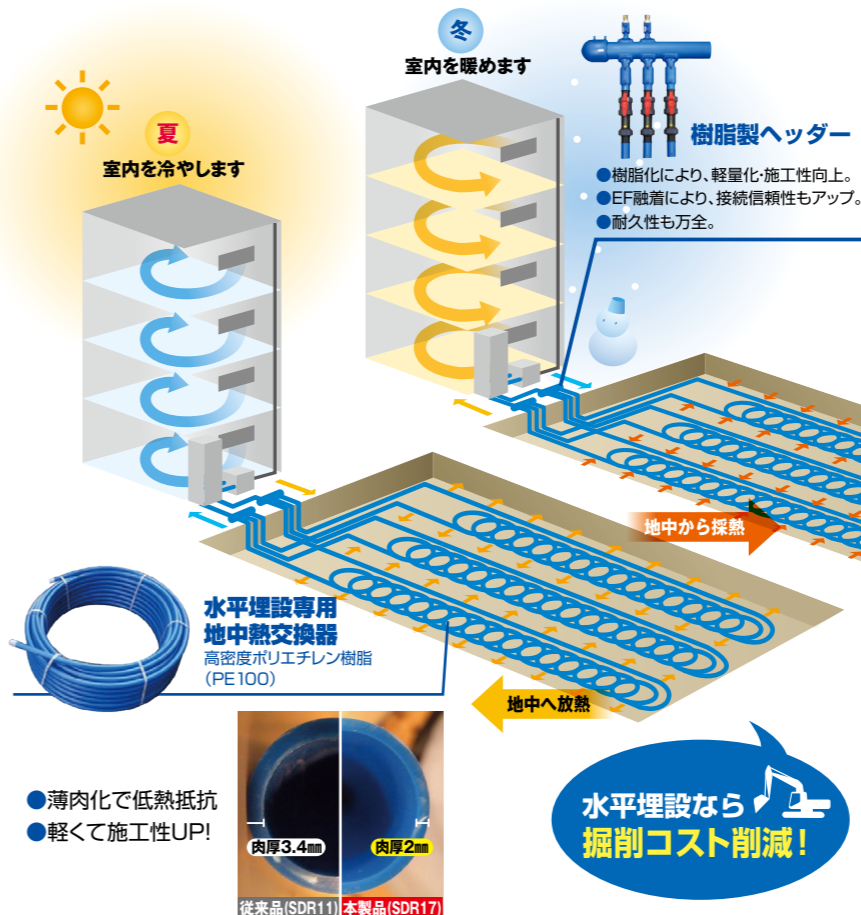

### 水平型

地下1m~2m程度の浅層部にトレンチ(溝)を掘り、その中に地中熱交換器を張り巡らせ埋め戻して、熱交換を行う方法。また、建築物の基礎下を利用して地中熱交換器を設置し、熱交換を行うことも可能である。設置する地中熱交換器は螺旋状(スリンキー状)や平行状に敷設する。



### 特長

- 管肉厚を最適設計し、採熱特性を向上。
- 軽量化により、運搬が容易で施工性も向上。



エスロヒート地中熱<ポアホール型・基礎杭型>

● ポアホール型用・基礎杭型用地中熱交換器

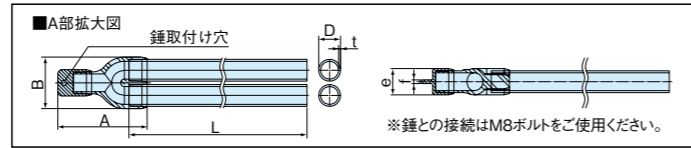
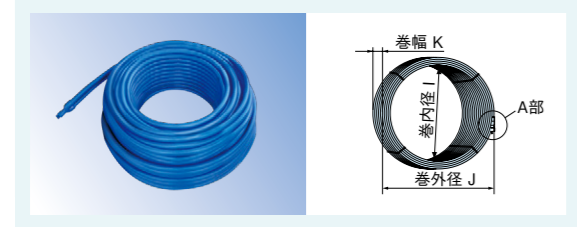

| 呼び径 | 品番     | 管長さ(m) | D    | t   | A   | B    | e    | f   | 巻外径 J | 巻内径 I | 巻幅 K | 梱包数(個) |
|-----|--------|--------|------|-----|-----|------|------|-----|-------|-------|------|--------|
| 25* | AW2560 | 60     | 34.0 | 3.4 | 161 | 81.5 | 40.6 | 7.0 | 1020  | 800   | 420  | 1      |
|     | AW251H | 110    | 34.0 | 3.4 | 161 | 81.5 | 40.6 | 7.0 | 1220  | 800   | 420  | 1      |
| 30* | AW301H | 105    | 42.0 | 3.9 | 172 | 99.1 | 50.6 | 7.0 | 1250  | 700   | 450  | 1      |

単位:mm

(備考) ※受注生産です。納期は弊社営業所までお問い合わせください。

● T形サドル

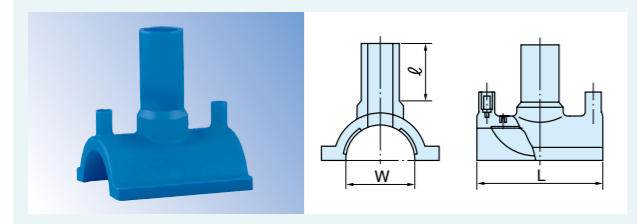

| 呼び径    | 品番      | L   | l  | W   | 梱包数(個) |
|--------|---------|-----|----|-----|--------|
| 50×25  | HTSD503 | 110 | 62 | 60  | 32     |
| 50×30  | HTSD502 | 110 | 65 | 60  | 32     |
| 75×25  | HTSD755 | 110 | 62 | 89  | 24     |
| 75×30  | HTSD754 | 110 | 65 | 89  | 24     |
| 100×30 | HTSD1H5 | 110 | 65 | 114 | 12     |

単位:mm

● コールドタッピングツール

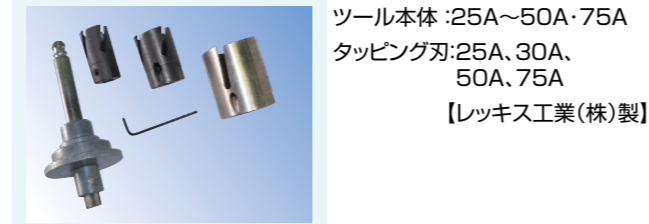

▲注意 T形サドル呼び径50×25、75×25については、P54に記載のT形サドル用穿孔治具をご使用ください。  
▲注意 T形サドル呼び径50×30、75×30、100×30については25A用のタッピング刃をご使用ください。30A用のタッピング刃を使用すると継手への挿入が難しく、継手内面を削ってしまいます。

● 媒介継手90°ユニオンエルボ

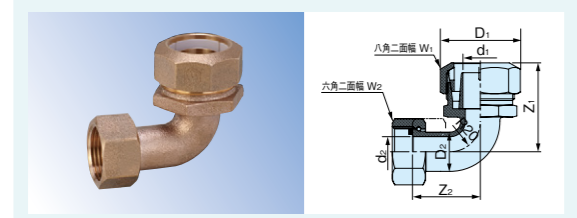

| 呼び径 | 品番      | D1 | D2 | d1 | d2 | Z1 | Z2 | W1 | W2 | 梱包数(個) |
|-----|---------|----|----|----|----|----|----|----|----|--------|
| 25  | AB9UL25 | 53 | 26 | 23 | 20 | 60 | 45 | 49 | 38 | 8      |

(備考) ・本体の材質はCAC911等とする。 ・ガスケットの材質はNBRとする。  
・ネジ部は平行ネジとする。

● 媒介継手60°ユニオンエルボ

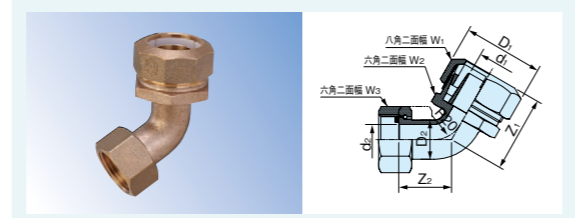

| 呼び径 | 品番      | D1 | D2 | d1 | d2 | Z1 | Z2 | W1 | W2 | W3 | 梱包数(個) |
|-----|---------|----|----|----|----|----|----|----|----|----|--------|
| 25  | AB6UL25 | 53 | 26 | 23 | 20 | 60 | 35 | 49 | 47 | 38 | 8      |

(備考) ・本体の材質はCAC911等とする。 ・ガスケットの材質はNBRとする。  
・ネジ部は平行ネジとする。

● 媒介継手ストレートユニオン

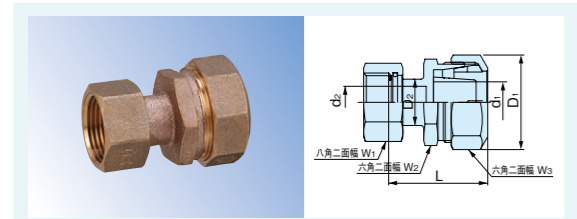

| 呼び径 | 品番      | D1 | D2 | d1 | d2 | W1 | W2 | W3 | L  | 梱包数(個) |
|-----|---------|----|----|----|----|----|----|----|----|--------|
| 25  | ABSTU25 | 53 | 26 | 23 | 18 | 49 | 42 | 38 | 58 | 8      |

(備考) ・本体の材質はCAC911等とする。 ・ガスケットの材質はNBRとする。  
・ネジ部は平行ネジとする。

● 媒介継手ソケット

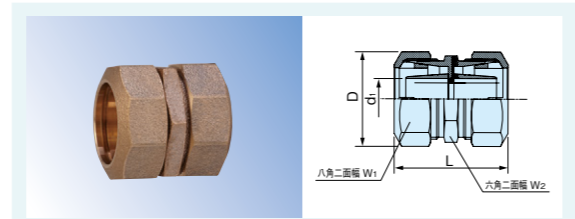

| 呼び径 | 品番    | D  | d1 | L  | W1 | W2 | 梱包数(個) |
|-----|-------|----|----|----|----|----|--------|
| 25  | ABS25 | 53 | 23 | 63 | 49 | 47 | 20     |

(備考) 本体の材質はCAC911等とする。

※EFソケット、EF90°エルボ、EF45°エルボ、EFチーズ、オネジソケット、メネジソケット、ユニオンソケットはエスロハイパーAWと兼用です。品揃えの詳細はP10、P12~P13、P16、P21~P22をご参照ください。

エスロヒート地中熱<水平型>

● 水平埋設専用地中熱交換器

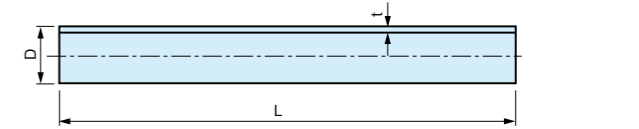
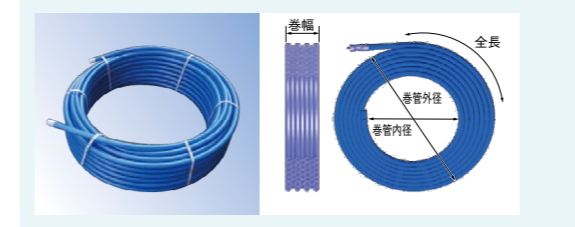

| 呼び径 | 品番     | 外径 D |       | 肉厚 t |           | 長さ L  |            | 巻き内径 (参考値) | 巻き幅 (参考値) |
|-----|--------|------|-------|------|-----------|-------|------------|------------|-----------|
|     |        | 寸法   | 許容差   | 寸法   | 許容差       | 寸法    | 許容差        |            |           |
| 25  | CH2590 | φ34  | ±0.15 | 2    | +0.6<br>0 | 90000 | +1000<br>0 | 800        | 300       |

単位:mm

(備考) 受注生産です。  
▲注意 水平埋設専用地中熱交換器とEF継手の接続では、必ずインコアをご使用ください。  
▲注意 水平埋設方式の地中熱採熱専用配管です。採熱効率を上げるため、給水用エスロハイパーAWより肉厚が薄いので、給水管には使用できません。

● EFソケット (インコア付)



| 呼び径 | 品番     | L  | l  | Z  | 梱包数(個) |
|-----|--------|----|----|----|--------|
| 25  | CS25C2 | 66 | 42 | 24 | 80     |

(備考) インコア2個同梱のため、受注生産となります。品番も通常品とは異なります。

● EFエルボ (インコア付)

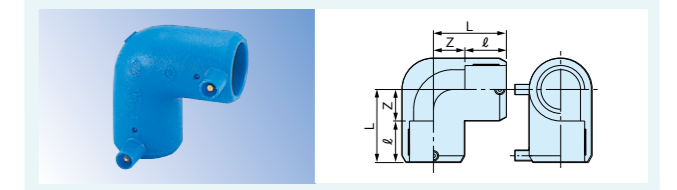

| 呼び径 | 品番     | L  | l  | Z  | 梱包数(個) |
|-----|--------|----|----|----|--------|
| 25  | CL25C2 | 66 | 42 | 24 | 80     |

(備考) インコア2個同梱のため、受注生産となります。品番も通常品とは異なります。

● オネジソケット (インコア付)



| 呼び径 | 品番     | L   | l  | d1   | R  | 梱包数(個) |
|-----|--------|-----|----|------|----|--------|
| 25  | CSJ025 | 110 | 43 | 24.6 | R1 | 16     |

(備考) インコア1個同梱のため、受注生産となります。品番も通常品とは異なります。

● メネジソケット (インコア付)

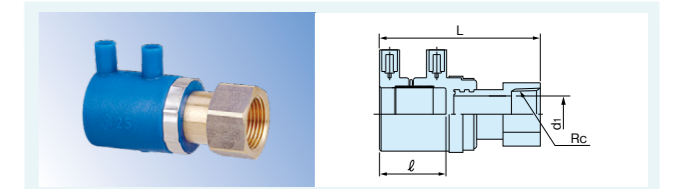

| 呼び径 | 品番     | L   | l  | d1   | Rc  | 梱包数(個) |
|-----|--------|-----|----|------|-----|--------|
| 25  | CSJM25 | 104 | 43 | 23.8 | RC1 | 16     |

(備考) インコア1個同梱のため、受注生産となります。品番も通常品とは異なります。

● ユニオンソケット (インコア付)



| 呼び径 | 品番     | L  | l  | d1   | G      | 梱包数(個) |
|-----|--------|----|----|------|--------|--------|
| 25  | CSJU25 | 88 | 43 | 23.8 | G1 1/4 | 16     |

(備考) インコア1個同梱のため、受注生産となります。品番も通常品とは異なります。

● インコア

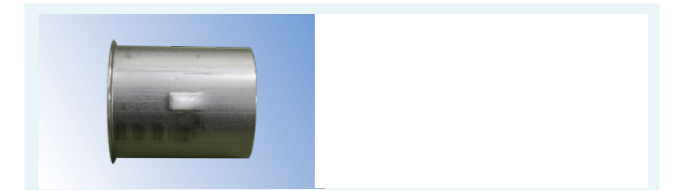

| 呼び径 | 品番     | 梱包数(個) |
|-----|--------|--------|
| 25  | CC0A25 | 9      |

※インコア付き継手の施工方法に関しては、別途「エスロヒート地中熱カタログ」をご参照ください。

エスロヒート地中熱<ヘッダー>

樹脂製ヘッダー

- 樹脂化により、軽量化・施工性向上。
- EF融着により、接続信頼性もアップ。
- 耐久性も万全。

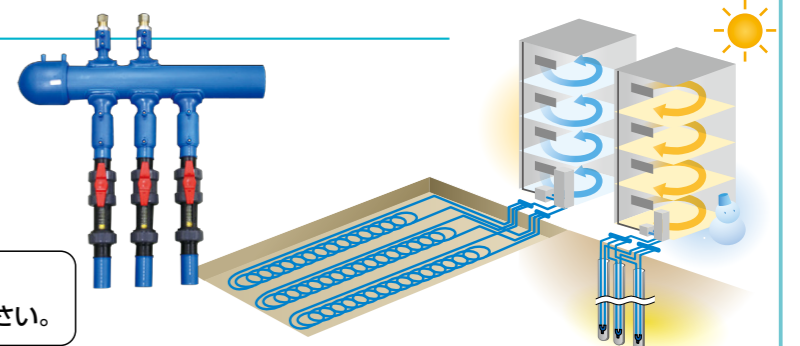

※ヘッダーの詳細に関しては、別途「エスロヒート地中熱カタログ」をご参照ください。



エスロハイパーAW エスロハイパーAW HP

## エスロハイパーAW、エスロハイパーAW HP 立て管、横引き管の支持について

**最上階**

エア抜き弁  
ゲートバルブ支持

**中間階**

(A) 中間振れ止め支持 (Uバンド)

**最下階**

(A) 中間振れ止め支持 (Uバンド)

ゲートバルブ支持

(B) スラブ面への固定支持 (床バンドゴム無し)

(B) スラブ面への固定支持 (床バンドゴム無し)

(B) スラブ面への固定支持 (床バンドゴム無し)

(C) 最下階エルボを支持 (アングル+Uボルト)

(D) 横引き管の支持 (吊りバンド)

**ファイブロック巻き付け**

青帯

防火区画貫通部  
ファイブロック巻き+モルタル埋め戻し  
青帯のはみ出し量：10mm以下

**ゲートバルブ固定支持**

アングル  
被覆付Uボルト  
ゲートバルブ  
被覆付Uボルト or Uボルト (絶縁テープ巻き)  
アングル (壁固定)  
エスロハイパー AW  
EF スクリュージョイント  
オネジソケット  
(固定部は管径サイズ)

**推奨品**

(A) 中間振れ止め支持 Uバンド  
SGP管用立バンド(ゴム無し及びゴム有りとも使用可)

(B) スラブ面への固定支持 床バンド  
SGP管用床バンド(ゴム無しを使用)

(C) 最下階エルボ支持 Uボルト

| 呼び径 | 最下階エルボ支持 Uボルト              | 備考      |
|-----|----------------------------|---------|
| 25  | Uボルト40用 (適合管外径48.6mm)      | SGP管用   |
| 30  | Uボルト50用 (適合管外径60.5mm)      |         |
| 40  | CL用Uボルト50用 (適合管外径64.1mm)   | 外面      |
| 50  | CL用Uボルト65用 (適合管外径79.9mm)   | 被覆鋼管用   |
| 65  | Uボルト90用 (適合管外径101.6mm)     | SGP管用   |
| 75  | CL用Uボルト100用 (適合管外径118.3mm) | 外面被覆鋼管用 |
| 100 | Uボルト150用 (適合管外径165.2mm)    | SGP管用   |

(D) 横引き管支持 吊りバンド  
SGP管用吊りバンド(ゴム無し及びゴム有りとも使用可)

### (C) 最下階エルボ支持例

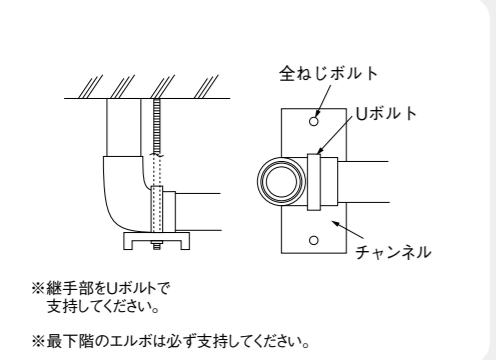

### (D) 横引き配管の支持間隔

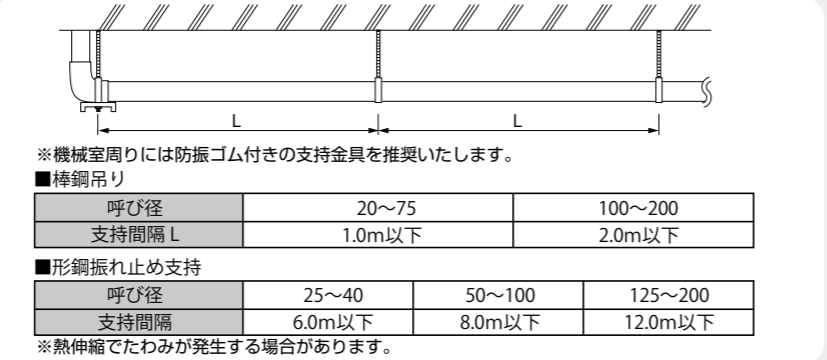

エスロハイパーAW エスロハイパーAW HP

## エスロハイパーAW・エスロハイパーAW HP建物内配管

### 枝配管例

●エスロハイパーAW、エスロハイパーAW HP20の場合

中間支持(Uバンド)  
チーズ 50×20  
90°エルボ20  
ハイパーAW20  
約1.5m  
枝管の支持  
スクリュージョイント  
ユニオンゲット20  
メーターユニット

上面図  
ハイパーAW50  
90°エルボ20  
チーズ 50×20  
メーターユニット  
ハイパーAW20

エスロハイパーAWの場合、EF枝付片受直管使用で接続箇所を低減できます。

ハイパーAW20  
EF枝付片受直管 50×20  
ハイパーAW50  
枝管の支持

ハイパーAW50  
床バンド(ゴム無し)+足付き  
ファイブロック(20~75:品番:FIBAW)  
(100以下:品番:FIBAW1H)  
(200以下:品番:FIBCH2H)

●スーパーエスロメタックス20の場合

中間支持(Uバンド)  
チーズ 50×20  
AW媒介継手  
メタックスねじエルボ20  
スーパーエスロメタックス20  
枝管の支持  
メタックス袋ナットアダプタ 20×G1  
メーターユニット

上面図  
メタックスねじエルボ20  
ハイパーAW50  
スーパーエスロメタックス20  
メタックス袋ナットアダプタ 20×G1  
チーズ 50×20  
AW媒介継手  
メーターユニット

ハイパーAW50  
床バンド(ゴム無し)+足付き  
ファイブロック(20~75:品番:FIBAW)  
(100以下:品番:FIBAW1H)  
(200以下:品番:FIBCH2H)

### 立て配管支持例

※各階のスラブ上ではスラブに固定する固定支持、各階の中央付近では振れ止め支持を必ず実施してください。

●スラブ面の支持例

床バンド(ゴム無し)+足付き  
コンクリートビスまたはアンカーボルトで固定

●中間振れ止めの支持の例

アングル  
Uバンド  
※振れ止めにはUバンドを推奨いたします。

## エスロハイパーAW消火管・継手 地下式消火栓との接続

地下式消火栓  
補修弁  
エスロハイパーAW消火管・継手  
支持金具

地下式消火栓  
補修弁  
エスロハイパーAW消火管・継手  
コンクリート基礎  
またはコンクリート板

消火栓  
補修弁  
エスロハイパーAW消火管・継手  
コンクリート基礎

フランジ付T字管 (JFE継手(株)製)  
EFソケット  
エスロハイパーAW消火管・継手

※浅層埋設の場合



## 1 管の切断



管に有害なキズがある場合は、その部分を切断して除去してください。

**▲注意** 5mm以上の斜め切れは融着不良の原因となります。

**▲注意** 高速砥石タイプ等の熱を生じる切断機は管切断面変形の原因となります。

**▲注意** 継手の挿口は切断して長さを調節することはできません。



動画で  
CHECK!

## 2 管の清掃



管に付着している土や汚れをペーパータオルで清掃してください。

建物内  
施工のみ

## 3 フィブロックの巻き付け(防火区画貫通部の処理)

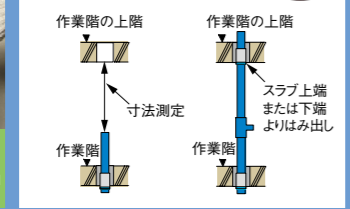

ハイパーAWの管端から上階のスラブ上端または下端までの寸法を測定し、位置を決定してからフィブロックを1周以上巻き付けてください。

**▲注意** この時スラブ上端または下端からフィブロックをはみ出すように巻き付けてください。(はみだし量：10mm以下)

## EF接合

### 4 挿入標線の記入

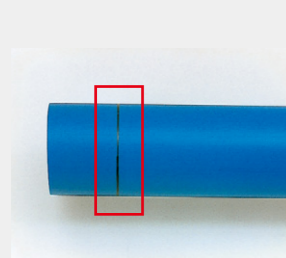

継手挿入代を管または継手差し口の円周方向に記入してください。

●挿入代長さ 単位：mm

| 呼び径 | EF継手 | EF受口管継手 |
|-----|------|---------|
| 20  | 40   | -       |
| 25  | 42   | -       |
| 30  | 46   | -       |
| 40  | 46   | -       |
| 50  | 52   | -       |
| 65  | 60   | -       |
| 75  | 65   | 65      |
| 100 | 80   | 80      |
| 125 | 90   | -       |
| 150 | 100  | 100     |
| 200 | 140  | 158     |

※各継手ごとの寸法を確認してください。



動画で  
CHECK!

### 5 切削面の記入



管・継手の融着面の範囲に油性ペン等でマーキングします。

## 6 融着面の切削

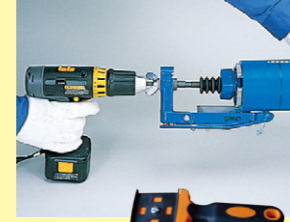

ハンススクレーパー

油性ペンでマーキングした部分が完全に消えるまで(5~10mm程度余分に)専用切削工具で切削してください。高圧消火管、継手はマーキングとストライプラインが完全に消えるまで切削してください。

**▲注意** 切削なしや、切削むらは融着不良の原因となり、スクレープを実施しないと漏水等の事故につながる恐れがあります。

**▲注意** 継手差し口部分も必ず切削してください。



動画で  
必ず  
CHECK!

## 7 継手内面と管外面の清掃



アセトン等を浸み込ませたペーパータオルを使用して融着面を清掃してください。

**▲注意** ティッシュペーパーやウエスは使用しないでください。

**▲注意** 素手で清掃してください。



動画で  
CHECK!

## 8 継手と管の固定



管を継手の奥まで挿入し、挿入標線を再度記入後、クランプを使って、管と継手を固定します。

受口ごとを固定するワンタッチクランプ(呼び径125以下)でも固定できます。

## 9 融着準備



1) コントローラーの電源を入れ、表示内容確認を行います。  
2) コネクターと継手のターミナルピンを接続します。

※EFコントローラーの初期画面に用途選択がある場合、下表を選択してください。

<管種別の用途選択>

| 管種               | EC-75 | EC-100/EC-250A/EC-250AS |
|------------------|-------|-------------------------|
| ハイパーAW・ハイパーAW HP | 配水・下水 | 給水・配水・下水                |
| ハイパーAW 消火管・継手    |       | 消火・雨水・プラントBK            |
| ハイパーAW 高圧消火管・継手  |       | 高圧消火                    |

**▲注意** EF片受直管等は添付しているターミナルピンをねじ込んでください。



ターミナルピン

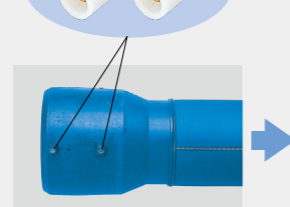

ターミナルピン  
取り付け位置

ねじ込み



動画で  
CHECK!

## 10 融着



1) バーコードリーダーで継手に添付されているバーコードを読み取り、表示内容(種類・時間)を確認してから通電開始スイッチを押してください。  
2) 融着終了後、表示画面の「融着完了」を確認してください。エラー表示が出たり、通電が途中で停止した場合は、継手を廃棄し、新しい継手でやり直してください。

**▲注意** 炎天下に放置すると誤作動することがありますので直射日光を避けてください。

<標準温度(23℃)における通電時間例>

| 呼び径     | ソケットの場合 |    |    |     |    |    |     |     |     |     |       |
|---------|---------|----|----|-----|----|----|-----|-----|-----|-----|-------|
|         | 20      | 25 | 30 | 40  | 50 | 65 | 75  | 100 | 125 | 150 | 200   |
| 通電時間(秒) | 65      | 75 | 90 | 110 | 76 | 95 | 140 | 220 | 280 | 470 | 360x2 |

※呼び径200のソケットは、片受口ごとに融着します。

## 11 冷却(クランプ保持)



1) 通電が完了したことを確認した後、コネクターを取り外してください。  
2) 融着終了後、表の冷却時間を加えた時刻を継手表面に油性ペン等で記入してください。冷却時間終了後、クランプを取り外してください。

**▲注意** 冷却終了まではクランプを取り外さないでください。

<冷却時間>

| 呼び径     | 20 | 25 | 30 | 40 | 50 | 65 | 75 | 100 | 125 | 150 | 200 |
|---------|----|----|----|----|----|----|----|-----|-----|-----|-----|
| 冷却時間(分) |    |    |    |    |    |    |    |     | 5   |     | 10  |

## 12 確認

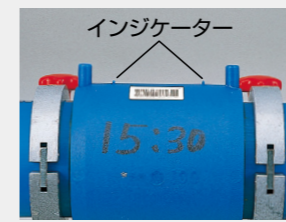

インジケーターにより融着部の確認を行います。インジケーターが左右とも継手表面より隆起していることを確認してください。

**▲注意** インジケーターが隆起していない場合は融着異常の可能性があるので切断し、やりかえてください。



動画で  
CHECK!

## 13 立て管の支持固定



1) スラブ固定  
スラブ固定はモルタルで埋め戻し後に床バンド(ゴム無)でスラブに確実に固定してください。

2) 振れ止め支持  
アングルとUバンド等を組み合わせて中間支持を行ってください。

## 14 枝管の配管

### ●エスロハイパーAWの場合



ワンタッチクランプ  
メーターユニットと枝管との距離を計り、ハイパーAWを切断し、エルボと組み合わせて、メーター側まで仮組みしてください。立て管と同様の手順で融着作業を行ってください。枝管も振れ止め支持を行います。

### ●スーパーエスロメタックスの場合



スーパーユニットと枝管との距離を計り、スーパーエスロメタックスを切断してください。チーズ分岐部にAW媒介継手を接続してください。立て管分岐側、メーター側にそれぞれスーパーエスロメタックスを接合してください。

※青い部分の施工(3,13,14)に関しましては建物内配管のみの施工方法となり、その他の手順は建物内外配管共、同じ施工方法になります。

### 【継手間最小寸法について】

継手と継手の間は、クランプをかけられる寸法以上、離してください。

※右図Aの目安

| 呼び径     | AW用クランプ | ワンタッチクランプ |
|---------|---------|-----------|
| 50以下    | 30mm以上  | 20mm以上    |
| 65~125  | 50mm以上  | 30mm以上    |
| 150~200 | 60mm以上  | -         |

(但し、使用するクランプでの事前確認は必要)  
※かんだんクランプ(φ20,25,30,40,50)の場合は45mm以上必要です。片側のクランプを取り外すことで25mm以上となります。

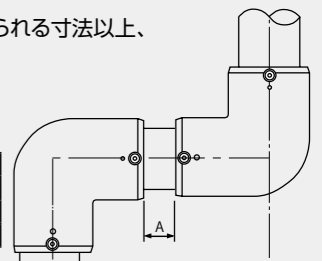

## エスロタイムズより下記も合わせてご参照ください。

### エスロハイパーAW

製品総合  
ページ



施工動画  
ページ



エスロハイパーAW 消火・高圧消火の施工手順は下記よりご確認ください。

### エスロハイパーAW 消火・高圧消火

製品総合  
ページ



施工動画  
ページ





1 工具の準備

EF融着に必要な工具、クランプをカシメる工具を準備ください。

EF融着に必要な工具(例)

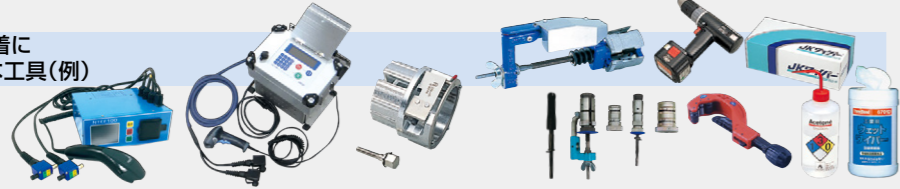

クランプをカシメる工具(例)

|        | W      |
|--------|--------|
| φ20    | 28mm以上 |
| φ25～40 | 30mm以上 |
| φ50    | 32mm以上 |

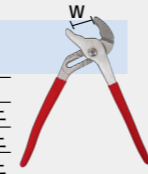

2 EF継手の融着準備

EF継手の施工要領書等に従い、融着準備してください。



3 管・継手の清掃、管挿入・標線記入、クランプ装着

手順A・Bのどちらでも施工できます



4 かんたんクランプのカシメ・確認



5 バーコード読み込み・通電



6 検査・冷却



1 管の清掃

管に傷、汚れがないかを点検してください。管に付着している土や汚れをペーパータオルで清掃してください。

▲注意 管に有害な傷がある場合は、補修を行ってください。



2 サドル取付け位置の記入

サドル取付け位置を油性ペン等でマーキングします。



3 切削面の記入

サドルの融着面の範囲に油性ペン等で、まんべんなくマーキングします。



4 融着面の切削

マーキングが完全に消えるまで、専用切削工具で表面を切削してください。

▲注意 切削なしや切削むらは融着不良の原因となります。



5 継手と管の清掃

サドルの融着面と管の切削面を、アセトン等を浸み込ませたペーパータオルで清掃してください。

▲注意 ティッシュペーパーやウエスは使用しないでください。



6 継手と管の固定

管の切削面にサドルを当て、サドルクランプを用いて管とサドルを固定してください。

▲注意 管の表面とサドルの融着面に隙間ができないように固定してください。



7 融着準備

- 1) コントローラーの電源を入れ、表示内容確認を行います。
- 2) コネクターと継手のターミナルピンを接続します。

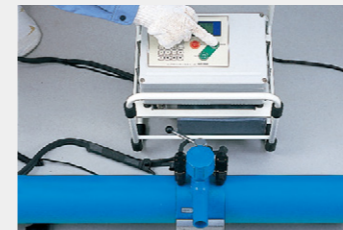

8 融着

- 1) バーコードリーダーで継手に貼付されているバーコードを読み取り、表示内容(種類・時間)を確認してから通電開始スイッチを押してください。
- 2) 通電完了後、コネクターを外してください。

▲注意 炎天下に放置すると誤作動することがありますので直射日光を避けてください。



●標準温度(23℃)における通電時間

|               |      |
|---------------|------|
| EFサドル(全サイズ共通) | 120秒 |
|---------------|------|

9 確認

インジケーターにより融着部の確認を行います。インジケーターが左右とも継手表面より隆起していることを確認してください。

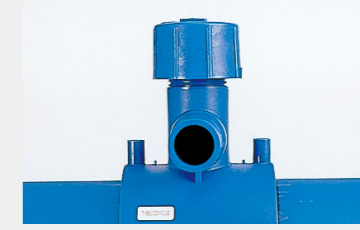

10 冷却

通電完了時に冷却時間を加えた時刻を継手表面にペン等で記入した後、放置冷却してください。冷却時間終了後、クランプを取り外してください。

▲注意 冷却終了まではクランプを取り外さないでください。

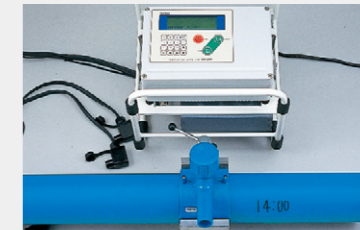

●冷却時間

|               |      |
|---------------|------|
| EFサドル(全サイズ共通) | 5分以上 |
|---------------|------|

11 穿孔

穿孔は専用の穿孔具で行います。奥まで行き当たったら穿孔完了となります。穿孔刃を引き上げれば通水可能状態となります。

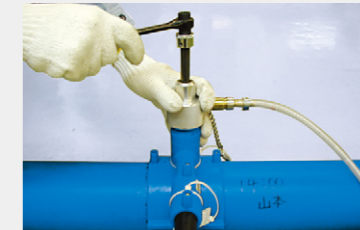

※専用穿孔刃により、空管穿孔時も切り粉や切片の管内への脱落を防止できます。

▲注意 穿孔は所定の冷却時間終了後行ってください。但し、水圧負荷時は、30分以上経過した後に行ってください。

▲注意 不断水施工は、20、25分岐で可能です。

▲注意 不断水穿孔時は水抜きホースを取り付けてから行ってください。

12 キャップ取り付け

キャップを手で確実に締め付けます。

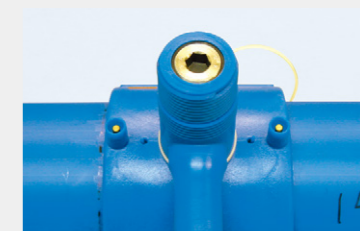

▲注意 パイプレンチ等を使用しないでください。

▲注意 穿孔刃がEFサドルの面より突き出ていることを確認した後、キャップ(Oリング内蔵)を締め付けてください。

▲かんたんクランプ施工の注意事項

- かんたんクランプに重い物を落下させたり踏みつけたりすると、変形したり破損する場合がありますので、注意してください。変形や破損したクランプは使用しないでください。
- エスロハイパーJW φ50の継手には、かんたんクランプは使用できません。
- 冷却中は、管・継手を動かさないでください。
- かんたんクランプは再使用しないでください。



● E F サドル付分水栓の接合方法



**1 管の清掃**  
管に傷、汚れがないかを点検してください。管に付着している土や汚れをペーパータオルで清掃してください。  
**▲注意** 管に有害な傷がある場合は、補修を行ってください。

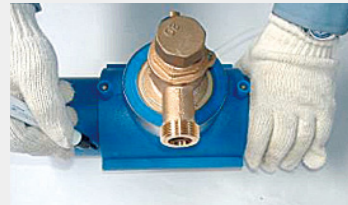

**2 サドル取付け位置の記入**  
サドル取付け位置を油性ペン等でマーキングします。



**3 切削面の記入**  
サドルの融着面の範囲に油性ペン等で、まんべんなくマーキングします。



**4 融着面の切削**  
専用の切削工具でマーキングが完全に消えるまで表面を切削してください。  
**▲注意** 切削なしや切削むらは融着不良の原因となります。



**5 継手と管の清掃**  
サドルの融着面と管の切削面を、アセトン等を浸み込ませたペーパータオルで清掃してください。  
**▲注意** ティッシュペーパーやウエスは使用しないでください。



**6 継手と管の固定**  
管の切削面にサドルを当て、サドルクランプを用いて管とサドルを密着固定してください。  
**▲注意** 管の表面とサドルの融着面に隙間ができると融着不良となりますのでしっかりと固定してください。



**7 融着準備**  
1) コントローラーの電源を入れ、表示内容を確認します。  
2) 次に、コネクタと継手のターミナルピンを接続します。  
**▲注意** コネクタにゆるみがある場合には融着不良の原因となりますのでコネクタピンを交換してください。



**8 融着**  
バーコードリーダーで継手に添付されているバーコードを読み取り、コントローラーの通電開始スイッチを押してください。通電完了後、コネクタを取り外してください。  
**▲注意** 炎天下に放置すると誤作動する場合がありますので直射日光を避けてください。

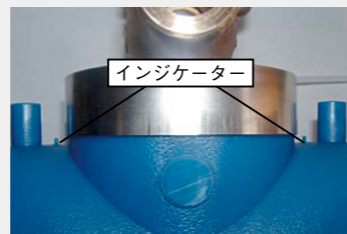

**9 確認**  
インジケーターにより融着部の確認を行います。インジケーターが左右とも継手表面より隆起していることを確認してください。



**10 冷却**  
通電完了時に冷却時間を加えた時刻を継手表面にペン等で記入した後、放置冷却してください。  
**▲注意** 冷却終了まではクランプを取り外さないでください。



**11 穿孔**  
穿孔はポリエチレン管用ハンディドリル PHD (日邦バルブ製) 等の専用工具で行います。

※専用工具により、空管穿孔時も切り粉や切片の管内への脱落を防止できます。  
**▲注意** 穿孔機によっては穿孔できなかったり、管底に傷を付ける場合がありますので必ず、穿孔機の適応を確認ください。  
**▲注意** 穿孔は所定の冷却時間終了後、行ってください。  
**▲注意** 不断水での穿孔は融着終了後、30分以上経過した後に行ってください。  
**▲注意** 通水試験は融着終了後、試験圧力 1.0MPa 未満は30分以上、1.0MPa 以上は1時間以上経過した後に行ってください。  
**▲注意** サドル取り付け位置は直管部のみとします。バンド、チーズ、レギュレーサ等には取り付けないでください。

● T 形サドルの施工・穿孔手順 (25分岐のみ)



**1 管の清掃**  
管に傷、汚れがないかを点検してください。管に付着している土や汚れをペーパータオルで清掃してください。



**2 サドル取付け位置の記入**  
サドル取付け位置を油性ペン等でマーキングします。

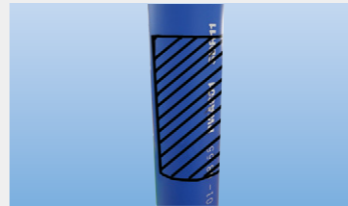

**3 切削面の記入**  
サドルの融着面の範囲に油性ペン等で、まんべんなくマーキングします。

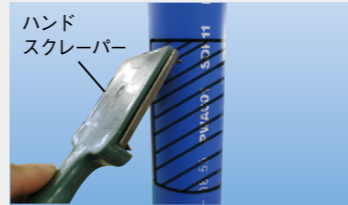

**4 融着面の切削**  
マーキングが完全に消えるまで、専用切削工具で表面を切削してください。



**5 継手と管の清掃**  
サドルの融着面と管の切削面を、アセトン等を浸み込ませたペーパータオルで清掃してください。



**6 継手と管の固定**  
管の切削面にサドルを当て、サドルクランプを用いて管とサドルを密着固定してください。



**7 融着**  
コネクタと継手のターミナルピンを接続します。その後、バーコードリーダーで継手に添付されているバーコードを読み取り、コントローラーの通電開始スイッチを押してください。通電完了後、コネクタを取り外してください。



**8 確認**  
インジケーターにより融着部の確認を行います。インジケーターが2箇所とも継手表面より隆起していることを確認してください。



**9 冷却**  
通電完了時に冷却時間を加えた時刻を継手表面にペン等で記入した後、放置冷却してください。(冷却時間：5分以上)

●穿孔までの冷却時間

|      |           |           |
|------|-----------|-----------|
| 試験水圧 | 1.0MPa 以下 | 1.0MPa 以上 |
| 冷却時間 | 30 分以上    | 60 分以上    |

穿孔



**1 穿孔治具の取り付け**  
固定治具を固定ベルトにてしっかり管、継手に固定します。

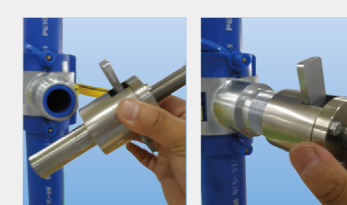

**2 穿孔治具の取付**  
穿孔治具を固定治具に止まるまでねじ込みます。



**3 穿孔**  
ラチェットレンチを使用して管を穿孔します。手応えがなくなり穿孔が終わったら刃を元の位置まで戻します。刃を戻さずに穿孔治具を取り外すと、切り粉が管内に落下する場合があります。

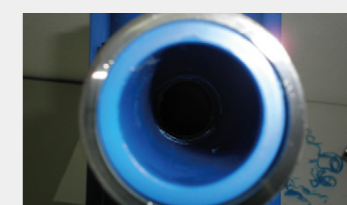

**4 確認**  
穿孔治具取り外し後穿孔されているかを目視で確認します。

T形サドル用穿孔治具はレンタル対応しています。(25分岐のみ)

お問い合わせ先  
東亜高級継手バルブ製造株式会社  
Tel.072-897-6336





● AW 媒介継手の標準施工方法

●部材構成

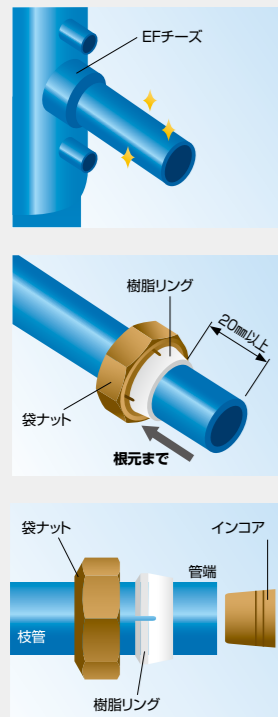
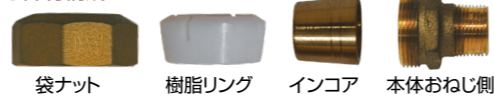

**1 EFチース枝管端部の確認**  
EF チース枝管端部にゴミの付着やキズが無いことを確認してください。

⚠️注意 枝管部のスクレージは行わないでください。

**2 袋ナット、樹脂リングの装着**  
袋ナットおよび樹脂リングの向きを確認し、袋ナットから樹脂リングの順に枝管の奥まで通してください。

⚠️注意 部材の向き、入れ忘れに注意してください。

⚠️注意 必ず、樹脂リングを根元の位置まで通してください。

**3 部材装着の確認**  
袋ナットおよび樹脂リングの向きが正しく装着されていることを確認してください。

⚠️注意 樹脂リングが管端に近い位置でインコアをたたき込むと、樹脂リングが割れる場合があります。

⚠️注意 万一、割れた樹脂リングは、そのまま使用せず、新しい物に交換してください。

⚠️注意 インコアの変形や表面に傷がないことを確認してください。変形したインコアはそのまま使用せず、新しい物に交換してください。

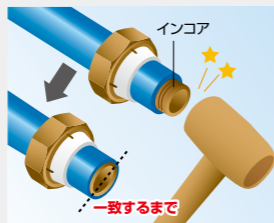

**4 インコアの挿入 (装着)**  
インコアの装着には、インコア端面をプラスチックハンマー・木槌で管端面と一致するまで叩き込んで装着してください。

⚠️注意 インコアが端面より出ていると挿入不足となり、漏水の原因となります。

⚠️注意 必ずインコアを装着してください。インコアを入れ忘れた場合、漏水します。

⚠️注意 誤って装着したインコアを、取り出して再使用しないでください。再使用した場合、インコアの変形や表面傷が漏水の原因となります。

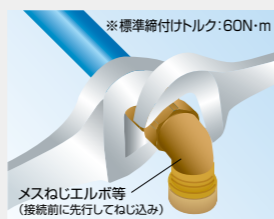

**5 袋ナットねじ込み**  
本体のねじに袋ナットを掛け、手で仮締めしてください。次に、本体と袋ナットにレンチを掛け、袋ナットを締め込んでください。

⚠️注意 必ず二本のレンチを使用し、袋ナットを回転させ、標準トルクで締め込んでください。締め込み不良は漏水します。

⚠️注意 本体が共回りしないように注意してください。本体のネジ部にはシールテープを巻かないでください。

⚠️注意 樹脂リングを逆に取り付けたい場合は、袋ナットがかけられません。

⚠️注意 本体のおねじ側は、先にねじ込み継手をねじ込んでから接続作業を行ってください。但し、後からねじ込み継手をねじ込む場合、本体が回転しない様に、本体おねじ側の六角部を固定してねじ込んでください。

● エスロハイパー AW・エスロハイパー AW HP のラッキングについて

保温厚みと支持間隔

● 屋外揚水管用途には保温の巻き付けが必要です。  
保温厚みと支持間隔及びラッキング材は下表をご参照ください。

| 呼び径 | 保温厚み | 支持間隔 | ラッキング材のジャケット番号 |
|-----|------|------|----------------|
| 50  | 20mm | 1.0m | 6s             |
| 65  | 20mm | 1.0m | 8s             |
| 75  | 20mm | 1.5m | 9              |
| 100 | 25mm | 2.0m | 14             |

※支持部材は帯状(Uバンド等)を推奨します。  
※配管支持部はチャンネル等を使用して、しっかり固定します。  
※EF継手のターミナルピンが保温材等に干渉する場合は、以下の施工要領に従い、専用の切断治具を用いて切断してください。

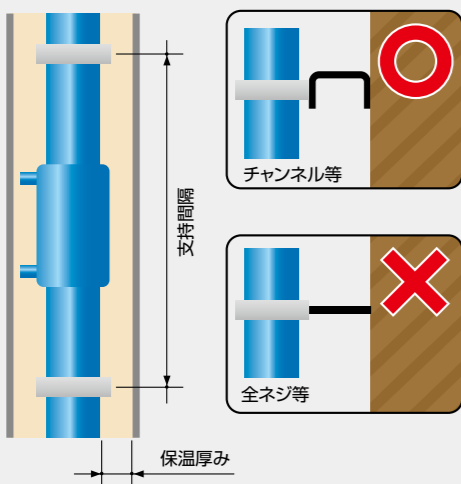

ターミナルピン切断手順



**1 冷却後に切断開始**  
ターミナルピンを切断する場合は EF 接合の冷却終了後に実施します。

**2 切断治具挿入**  
切断するターミナルピンに切断治具を挿入します。(※継手表面から5mmのところに設置されます。)

⚠️注意 必ず継手表面まで挿入してください。

⚠️注意 切断治具は弊社営業所までお問い合わせください。

**3 ターミナルピンの切断**  
手ノコを切断治具の端にあてて、真直ぐ切断します。

⚠️注意 大型ニッパーやサンダー等で切断するとワイヤーが引っ張られたり、管表面に傷がつく恐れがあるので使用しないでください。

**4 切断終了**  
ピンの周辺のバリやカエリを取り払います。

EF接合の工具

●EFコントローラーの仕様図(※エスロハイパーAW、エスロハイパーAW HPの施工は下記コントローラーをお使いください。)

| AW, AW消火<br>AW HP | 融着推奨機          |                           |                           | 融着可能機         |                |
|-------------------|----------------|---------------------------|---------------------------|---------------|----------------|
|                   | EC-75          | EC-100                    | EC-250A, EC-250AS         | NTEF100       | JWEF200N-II    |
| ○                 | ○              | ○                         | ○                         | ○             | ○              |
| ○                 | ○              | ○                         | ○                         | ○             | ○              |
| 項目                | EC-75          | EC-100                    | EC-250A, EC-250AS         | NTEF100       | JWEF200N-II    |
| 対象サイズ             | 75以下のサイズ       | 100以下のサイズ                 | 全サイズ                      | 100以下のサイズ     | 全サイズ           |
| 寸法                | 縦32×横36×高さ33cm | 縦26×横25×高さ21cm            | 縦32×横30×高さ27cm            | 縦23×横23×高さ9cm | 縦40×横50×高さ25cm |
| 質量                | 9kg            | 6.4kg                     | 9kg                       | 6.5kg         | 15kg           |
| レンタル              | 取り扱い終了         | 東亜高級継手バルブ製造(株)<br>(株)東洋機工 | 東亜高級継手バルブ製造(株)<br>(株)東洋機工 | 西尾レントオール(株)   | 西尾レントオール(株)    |

⚠️警告 コントローラー、発電機などの電源部が濡れた状態で作業を行うと、感電する恐れがあります。

⚠️注意 EC-75・100・250A・250ASは建物内仮設電源での電圧変動に対応した製品ですが、停電が多いなど電圧変動の大きな現場においては、別途発電機をご使用ください。NTEF-100、JWEF200N-IIを使用する場合は、発電機をご使用ください。

⚠️注意 溶接機併用型の発電機のご使用は、避けてください。

各EFコントローラーの必要定格出力

| EC-75    | EC-100   | EC-250A・250AS | NTEF100  | JWEF200N-II |
|----------|----------|---------------|----------|-------------|
| 1.0KVA以上 | 1.2KVA以上 | 2.0KVA以上      | 2.0KVA以上 | 2.0KVA以上    |

※単相100V(50/60Hz)品 注) 発電機を使用する場合は単独電源でご使用ください。(発電機の電源をコントローラーと他の機器を併用して使用しないでください。)  
・延長コード等を、極端に長く延長しないでください。

●EC-250AとEC-250ASの違いについて

| 融着性能  | EC-250A |          | EC-250AS |          |
|-------|---------|----------|----------|----------|
|       | EC-250A | EC-250AS | EC-250A  | EC-250AS |
| 融着性能  | 同一      | 同一       | 同一       | 同一       |
| 寸法、重量 | 同一      | 同一       | 同一       | 同一       |
| モニタ   | 白黒      | カラー      | 白黒       | カラー      |
| 販売    | —       | —        | —        | —        |

EC-250Aは2020年6月をもって販売を終了しました。 外観が多少異なりますが融着可能な口径や操作手順などは同一なのでEC-250Aと同様にお使いいただけます。

●工具

| 1   | 工具名   | 区分                 | 2     | 工具名                 | 区分    | 3                      | 工具名   | 区分               | 4     | 工具名       | 区分    |                 |       |                   |     |                   |     |                      |     |
|---|-------|--------------------|-------|---------------------|-------|------------------------|-------|------------------|-------|-----------|-------|-----------------|-------|-------------------|-----|-------------------|-----|----------------------|-----|
| AW用クランプ(φ25~200)  | レンタル品 | ワンタッチクランプ(φ20~125) | レンタル品 | EFサドルクランプ・EFサドル身孔具等 | レンタル品 | AW用ソケットスクレーパー(φ20~200) | レンタル品 | AW用PEスクレーパー(φ20) | レンタル品 | ハンドスクレーパー | レンタル品 | ハイパーソー(φ75~200) | レンタル品 | 電動ドリル(200Aは15V以上) | 市販品 | 電動ドリル(200Aは15V以上) | 市販品 | パイプカッター・廻し切りカッター・手ノコ | 市販品 |
| <p>⚠️警告 バイプカッターやスクレーパーの刃はきわめて鋭利ですので、素手で刃に触れないでください。</p> <p>⚠️警告 アセトンは第4類の危険物に該当し、火気厳禁です。保管にあたっては法令および地方自治体の条令に当たってください。</p> <p>⚠️警告 アセトンは必ずレンタルセットと同梱されたポリエチレン製の容器に入れてください。アクリル製や塩ビ製などの容器に入れた場合、容器の樹脂がアセトンに溶出し、融着不良を起こす恐れがあります。</p> |       |                    |       |                     |       |                        |       |                  |       |           |       |                 |       |                   |     |                   |     |                      |     |

工具 レンタル・販売 お問い合わせ先 (★は弊社でも販売しております。)

| 東亜高級継手バルブ製造(株)<br>(株)東洋機工 |                | 工具担当 Tel.072-897-6336<br>Tel.0278-25-9198 |                  |
|---------------------------|----------------|---|------------------|
| 西尾レントオール(株)               |                |   |                  |
| <北海道地区>                   | ニシレントオール北海道(株) | 土木仮設センター                                  | Tel.0133-77-5930 |
| <東北地区>                    | 西尾レントオール(株)    | 配管機器仙台営業所                                 | Tel.022-288-2401 |
| <新潟地区>                    | 西尾レントオール(株)    | 配管機器新潟営業所                                 | Tel.025-286-2402 |
| <関東地区>                    | 西尾レントオール(株)    | 配管機器東京営業所                                 | Tel.047-306-2477 |
| <中部・東海地区>                 | 西尾レントオール(株)    | 配管機器名古屋営業所                                | Tel.0568-86-9240 |
| <近畿・北陸地区>                 | 西尾レントオール(株)    | 配管機器大阪営業所                                 | Tel.06-7777-2100 |
| <中国・四国地区>                 | 西尾レントオール(株)    | 配管機器広島営業所                                 | Tel.082-569-5240 |
| <九州地区>                    | (株)ショージ        | 配管機器営業課                                   | Tel.092-433-7337 |



## 埋設配管



外構配管



外構配管施工

## ピット内配管



チーズ分岐付近(熱伸縮でたわみが発生する場合があります。)



スリーブ貫通箇所付近(熱伸縮でたわみが発生する場合があります。)

## 天井内配管



1階天井部チーズ分岐付近(保温が必要です。)



1階天井部チーズ分岐付近(保温が必要です。)



天井部エルボ返し付近(保温が必要です。)  
(左:エスロハイパー-AW 右:エスロハイパー-AW HP)

## 機械室・ポンプ室配管



受水槽廻り



増圧ポンプ廻り

## パイプシャフト配管



パイプシャフト内

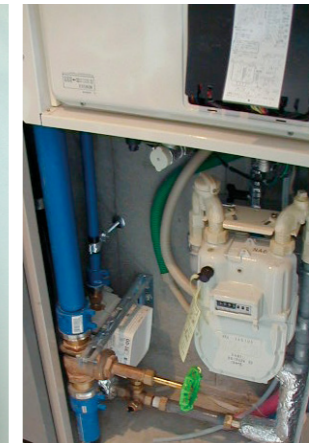

最下階ゲートバルブ付近



T形サドルでの分岐の状況



枝管がエスロハイパー-AWの場合



枝管がスーパーエスロメタックスの場合



最上階空気弁



防火区画貫通部

## 支持固定



最下階継手での支持固定 (アングルとUバンドでの支持)



スラブ面の支持固定  
(床バンドと足を用了支持固定)



床バンドコンクリート埋設による固定  
支持 (コンクリート増し打ち前)

## 施工状況



軽量性を活かした運搬



柔軟性を活かしたピット内への管の搬入



柔軟性を活かしたPS内への管の挿入



## 免震配管



固定架台（建物側）

## 構造物耐震システム



基礎耐震施工状況

## 屋外埋設消火管



埋設消火配管



消火栓との接続  
(左:エスロハイパー-AW高圧消火管・継手 右:エスロハイパー-AW消火管・継手)



神社参詣道屋外消火栓の埋設配管

## 地中熱配管



孔への挿入



横引き管



横引き管と分岐部

## 充実したサポート体制



施工講習会風景



SEKISUI NO.001  
エスロハイパー-AW  
施工技術講習会修了証

会社名: 積水化学工業株式会社  
氏名: 積水 太郎  
受講日: 令和 00年 00月 00日

上記の者は、「エスロハイパー-AW」施工技術講習を受講し、その課程を修了したことを証する。

積水化学工業株式会社  
株式会社管材テクノス株式会社

施工技術講習会修了証

# 安全上の注意・使用上の注意

安全かつ適切に使用していただくために、必ずお守りいただくことを説明しています。表示と意味は右記の通りです。

- 警告** この表示を無視して誤った取り扱いをすると、使用者が死亡、または重傷を負う危険性が想定される内容が記載されています。
- 注意** この表示を無視して誤った取り扱いをすると、使用者が障害を負う危険性が想定される内容及び物的損害の発生が想定される内容が記載されています。

## 安全上の注意（必ずお守りください）

### 警告

- 運搬作業時には、すべりにくい手袋を着用してください  
落下して、事故の原因となります。
- 管の上に乗らないでください  
管表面は滑りやすく、転倒事故の原因となります。
- 管切断時には、手元に注意してください  
ケガの原因となることがあります。
- スクレーパーの刃先を素手で触らないこと  
スクレーパーの刃先は鋭利であり、ケガの原因となることがあります。
- アセトン、エタノールが目に入った時は、すぐにきれいな水で洗い、医師の治療を受けてください  
そのままにしておくと、視力障害の原因となります。
- 濡れた手では、コントローラーを操作しないでください  
感電の原因となることがあります。
- 使用する継手に添付されているバーコードを読み込み融着をしてください  
継手とバーコードの組み合わせを誤って融着した場合、樹脂が噴き出し火傷や火災の原因となります。
- 煙が出る、焦げ臭いなどの異常時は、すみやかに「非常停止ボタン」を押して融着を停止してください  
そのまま融着すると火災、火傷の原因となります。
- 融着時に溶けた樹脂がはみ出している場合は、手を触れないでください  
火傷の原因となる場合があります。完全に冷えた後に対処してください。
- スキャナーを人の目に近づけて発光しないでください  
視力障害の原因となります。
- 融着終了後は、継手からコネクタを外して、保護キャップを取り付けてください  
電源が入ったままコネクタに触れた場合、感電の恐れがあります。
- 融着直後の継手を持つ場合は手袋を着用し素手で持たないでください  
長時間触り続けると、火傷の原因となります。

## 使用上の注意

### 1. 設計上の注意

#### 注意

- ・エスロハイパー-AW 管を水道配管以外の用途に使用する場合は弊社営業所までお問い合わせください。
- ・エスロハイパー-AW HP は給水用です。空調冷却水用途など給水配管以外には使用しないでください。
- ・エスロハイパー-AW 消火管/高圧消火管は、消火設備用配管として、(一財)日本消防設備安全センターの性能認定を取得した製品です。最高使用圧力、適用消火設備、使用箇所などについては、本カタログおよび該当する認定書をご参照の上、適切にご使用ください。また、使用箇所などについて不明な点は所轄の消防機関へご確認ください。
- 使用水圧について
  - ・エスロハイパー-AW の管の最高許容圧力（設計内圧）は、1.0MPa [10.2kgf/cm<sup>2</sup>]（水撃圧含む）とします。
  - ・エスロハイパー-AW HP の管の最高許容圧力（設計内圧）は、1.6MPa [16.3kgf/cm<sup>2</sup>]（水撃圧含む）とします。
  - ・使用圧力は、通常の使用状態における水の圧力であって、「最高使用圧力」（静水圧）です。
- 使用温度について  
使用温度は 40℃以下で使用ください。この場合の 40℃は給水管周囲の気温上昇を想定したもので 40℃以下であっても熱源器により昇温される管路では使用しないでください。
- 配管の保温について  
天井配管（駐車場等での露出配管含む）、地下水や井戸水など水温が低い水源を使用する配管、及び寒冷地等で使用する配管は、原則保温が必要となりますのでご注意ください。
  - 天井配管
  - 地下水等を使用する配管
  - 寒冷地等で使用する配管

### 2. 運搬上の注意

#### 警告

- 取り扱いはいない  
トラックへの積み込み、積み降ろし時は、管を投げ込んだり、引きずったりしないでください。管の傷つき、破損防止、ケガ防止のために正しい扱いに扱ってください。
- 管の吊り上げ吊り下ろしに注意  
クレーン付トラックなどを使用するときは、ケガ防止のために吊りバランスに注意してください。
- 安易な荷扱いは危険です  
管は、大口径管あるいは管の結束単位によっては重くなります。ケガ防止のために、荷扱いには注意してください。



## 注意

### ●クッション材を活用

管の傷つき、変形防止のためにトラックの荷台との接触部、ロープの固定部などには、クッション材をあててください。

### ●運送中の荷くずれ防止

ロープのゆるみやはずれによる管の落下等に十分注意してください。

### ●EF 受口付管・EF 継手の小運搬

EF 受口の融着面に異物（シリコンシーラント、油脂等）が付着すると、融着不良、漏水の原因となります。小運搬時は、梱包状態のままで行い、EF 受口部及び EF 継手は使用直前に開封してください。

## 3. 施工上の注意

## 注意

### ●専用工具の使用

正しい施工と安全のため、管の切断、融着等の作業に用いる工具は、専用工具または性能が確認されたものを選択し、取扱説明書の規定を理解して使用してください。

### ●管・継手のねじ切りの禁止

管・継手に直接、ねじを切らないでください。

### ●管の熱加工の禁止

施工現場での、管の熱加工による配管作業は、良好な品質の確保が困難になるので、決して行わないでください。

### ●管施工上の注意点

- 可塑剤入りの被覆電線（コード）などの可塑剤の入ったものは管を侵すことがありますので、直接管に触れさせないように施工してください。
- ターミナルピンは切断しないでください。納まり上やむを得ない場合は弊社営業所までお問い合わせください。
- 主に水道直結型スプリンクラー配管など、屋根裏等で環境温度の上昇が予想される部位の配管に使用する場合は、圧力上昇で管の破損や機器に損傷を与える場合があります。これを防止するために、管に保温を行うとともに、水道用途に適合した膨張弁、逃がし弁（設定圧：0.75MPa 以下）等の設置を検討してください。

### ●EF 接合時における注意点

- 清掃後の EF 接合部に水がかかると通電時の温度上昇の妨げや水蒸気の発生により融着不良となります。また、融着装置が濡れた状態で作業を行うと感電や装置の故障の原因となりますので、EF 接合部や機器が水に濡れない状態にして接合してください。
- 大雨の時は、EF 接合を中止してください。
- 大きな電圧降下にはご注意ください。
- 融着時にプレーカーが落ちた場合は、コントローラーの表示に従って、その箇所を切断し、やり直してください。
- アセトンは必ずレンタルセットに同梱されたポリエチレン製の容器に入れてください。アクリル製や塩ビ製などの容器に入れた場合、容器の樹脂がアセトンに溶出し、融着不良を起こす恐れがあります。
- 管・継手の養生キャップは EF 接合の直前まで取り外さないでください。
- 配管付近で塗装作業を行う際には、付着しないように養生を実施してください。塗料等が付着した場合は、速やかにアセトン等で拭き取ってください。
- 配管付近で溶接作業を行う際には、溶接スパッタが付着しないように養生を実施してください。

### ●二度融着の禁止

一度融着した継手を再度融着しないでください。

### ●露出配管での措置

管・継手は、長時間紫外線にさらされると物性に变化が生じますので、紫外線は遮断してください。

### ●スクリージョイントの接合

- スクリージョイントを使用する際は樹脂部をつかまずに必ず六角部分をつかんで接合してください。
- 市販の金属継手も含めて、**めねじ側へは液状シール剤を塗布しないでください。**液だれリスクが高まります。継手内部（融着面）への液状シール剤の液だれは洗浄困難につき、融着不良、漏水の原因となりますので、融着面への付着時は新しい継手に取り換えてください。

### ●ガス給湯器等ガス機器と周囲の配管との離隔距離について

ガス機器の設置基準及び実務指針（一般財団法人 日本ガス機器検査協会）に定められた基準を遵守ください。またガス給湯器の機種により緩和されることがありますので具体的な離隔距離についてはガス事業者またはガス機器メーカーにご確認ください。

### ●防水塗膜および基礎貫通部のコーキングについて

防水塗膜においては、水溶性（エマルジョン系）の製品の中から、プライマーも含め樹脂材料を侵す有機溶剤が含まれていないことを防水材メーカーにご確認の上、ご使用ください。

### ●エスロハイパー JW との接続について

- エスロハイパー JW の管・継手は規格が異なるため接続できません。上記の接続は JWWA-PWA 変換継手を必ず使用してください。
- エスロハイパー JW を建物内の配管で使用する場合、天井配管（駐車場などでの露出配管含む）、地下水や井戸水など水温が低い水源を使用する配管及び寒冷地で使用する配管は、原則保温が必要となりますのでご注意ください。
- エスロハイパー JW は防火区画が貫通できません。（ファイブロック エスロハイパー AW 用の国土交通大臣認定、（一財）日本消防設備安全センター性能評定に適合していません。）

### ●アセトンもしくはエタノールの清掃剤取り扱いについて

- ご使用にあたっては、必ずそれぞれの薬品の注意書きおよび MSDS（製品安全データシート）をよく読み、内容に従ってください。
- 消防法の危険物第 4 類に該当します。保管は法令・条例に従ってください。

### ●エスロハイパー AW HP 使用上の注意

- 最高許容圧力が 1.0MPa を超える箇所ではエスロハイパー AW HP の品揃え (P25~P28) のみのご使用となりますのでご注意ください。
- 最高許容圧力が 1.0MPa を超える箇所でのバルブとの接続は 16K または 20K フランジ品をご使用ください。
- 最高許容圧力が 1.0MPa を超える箇所ではエスロンパッキン（リップ付）及びシートパッキンはご使用できません。ゲートバルブとの接続には EF フランジ短管の G 形及びフランジ短管の G 形を使用してください。
- エスロハイパー AW HP とエスロハイパー AW を組み合わせると融着した場合の最高許容圧力（水撃圧含む）は、エスロハイパー AW と同一の 1.0MPa となります。

### ●エスロハイパー AW 消火管 / 高圧消火管 使用上の注意

- エスロハイパー AW 消火管 / 高圧消火管は性能認定品です。必ず認定マークか認定シールがあるものを使用してください。
- 水圧試験で水圧をかけるときは、1.8MPa（エスロハイパー AW 消火管）または、2.4MPa（エスロハイパー AW 高圧消火管）を上限とし、過度な水圧がかからないようにしてください。管破損の原因となります。
- 埋戻しの際に、埋戻し材・舗装材などによって継手の樹脂部に傷がつく恐れのある場合は、継手樹脂部を防護してください。
- アスファルト舗装時の熱や舗装路用薬剤などは、継手樹脂部に悪影響を及ぼす恐れがあるため、管スリーブを設けるなどして継手樹脂部を防護してください。

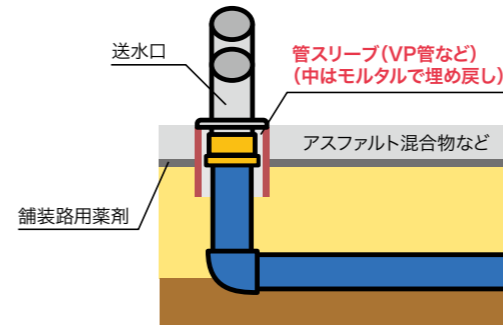

- 継手金属部に防食処理が必要な場合は、防食テープにはエスロンテープ # 340 を使用してください。石油系オイルを含むベトローラム系防食テープは継手樹脂部に悪影響を及ぼす恐れがあるため、使用しないでください。

## 4. 保管上の注意

## 注意

### ●屋内に横置き

管の反り、変形などの防止および安全確保のため、屋内に千鳥積みにして保管してください。また、端部には必ず荷くずれ防止の端止め材を施してください。

| 積上げ段数 (参考) | 呼び径      | 段数   |
|------------|----------|------|
|            | 20~100   | 7 以下 |
|            | 125, 150 | 5 以下 |
|            | 200      | 3 以下 |

直管保管方法（千鳥積み）

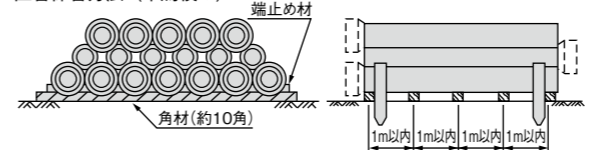

### ●立てかけ保管の場合

やむを得ず立てかけ保管する場合は、安全確保のために、ロープかけなどの転倒防止策を施してください。

### ●管の屋外保管

やむを得ず屋外に保管する場合は、管の反り、変形、光による劣化を防止するため簡単な屋根を設けるか、熱気のももらない方法でシートを掛けて直射日光を避けるようにしてください。

### ●継手の保管

継手も管と同様に屋内保管とし、やむを得ず屋外に保管する場合は、管と同様にしてください。

## 5. その他

## 注意

### ●有機溶剤等による水質汚染防止

管・継手は通常の埋設状態では、有機溶剤の水道水中への浸透が問題となることはありませんが、大量に灯油、ガソリンなどを扱うスタンド、車両工場、化学工場などで高濃度汚染がある場所やそのことが予測される場所に布設する場合は、非汚染土による埋め戻し、影響を受けない経路の検討、または、浸透防止スリーブ等を用いた防護措置を行う必要があります。

### ●管の表面傷

保管や運搬時・埋設などで発生した傷が、管厚の 10% 以上の深さの傷である場合は、その部分の管を切取って使用してください。

※実際の設計・施工に当たっては、弊社営業所までお問い合わせください。  
※その他施工にあたっては設計・施工マニュアルをご確認ください。